

**FEEL  
THE REVOLUTION**

**FEEL THE REVOLUTION**

**VÁSÁRLÓI KATALÓGUS**

**2020**



## Tartalomjegyzék

<b>Orsók</b> .....	<b>4-85</b>
Orsótechnológia .....	6-15, 66-67
Pergető orsók .....	16-39
Nyeletőfékes orsók .....	40-45
Big Pit nagyhalas orsók .....	46-61
Tengeri pergetőorsók .....	62-65
Baitcaster multiorsók .....	66-76
Multiorsók .....	77-83
Pótdobok .....	84-85
<b>Botok</b> .....	<b>86-185</b>
Bottechnológia .....	88-89
Pergetőbotok.....	90-129
Spicc- & Bolo botok .....	130-131
Bojlis botok .....	132-145
Feederbotok .....	146-157
Békéshalas botok.....	158-159
Teleszkópos botok .....	160-165
Tengeri botok .....	166-185
<b>Aprócikkek</b> .....	<b>186-253</b>
Fonott zsinórok .....	186-194
Monofil zsinórok .....	195-199
Wobblerek .....	200-210
Villantók .....	211
Plasztikcsalik .....	212-215
Tengeri kínálat .....	216-219
Kellékek / forgókapcsok .....	220-222
Drótélőkék .....	223
Horgok .....	223-226
Horgász szerszámok .....	227-228
Műanyag dobozok .....	229
Táskák .....	230-234
Merítőnyelek .....	235
Ernyők .....	235
<b>Bojlis kínálat</b> .....	<b>236-245</b>
Székek / ágyak .....	236-237
Táskák .....	237-243
Rod Podok.....	244-245
<b>Ruházat</b> .....	<b>246-251</b>
<b>Versenyládák</b> .....	<b>252-253</b>

## Tárgymutató

<b>A</b>			
Acél drótélőkék .....	223	Kiskocsi .....	240, 253
Alumínium pótdobok .....	84-85	Kulcskarikák .....	221
		Kulcskarikanyitó fogó .....	227
<b>B</b>		<b>M</b>	
Baitcaster orsók .....	66-76	Marénázó botok .....	128-129
Baseball sapkák .....	251	Mentőruha .....	246
Big Pit nagyhalas orsók .....	46-61	Merítőnyelek .....	235
Bojlis ágyak .....	236	Mérőszalag .....	228
Bojlis botok .....	132-145	Monofil zsinórok .....	195-199
Bojlis kínálat .....	236-245	Multiorsók .....	77-83
Bojlis orsók .....	40-61	<b>N</b>	
Bojlis táskák .....	238-242	Nagyhalas orsók .....	46-61
Botok .....	86-185	Neoprén gázlónadrágok .....	248-249
Bottáskák .....	233-234, 241-242	Nyeletőfékes orsók .....	40-45
Bottechnológia .....	88-89	<b>O</b>	
Botvédők .....	235	Orsók .....	4-85
Botzsákok .....	233-234, 241-242	Orsótáskák .....	230
		Orsótechnológia .....	6-15, 66-67
<b>C</b>		<b>P</b>	
Célhalra gyártott zsinórok .....	198	Pergetőbotok.....	90-129
Csalisdobozok .....	229	Pergetőorsók.....	16-39
Csizmák .....	250	Pisztrángos botok.....	126-129
Csomókötő „Sokkou“ .....	227	Plasztikcsalik .....	212-215
		Pontymatracok .....	243
<b>E</b>		Pólóingek .....	250
Elektromos orsók .....	82-83	Pótdobok .....	84-85
Előkére kötött horgok .....	224-226	<b>R</b>	
Előkezsínórok .....	197, 199	Rod Podok.....	244-245
Ernyők .....	235	Ruházat .....	246-251
EVÁ táskák .....	232	<b>S</b>	
<b>F</b>		Surfcast botok .....	184-185
Feederbotok .....	146-157	Székek .....	237
Fluorkarbon zsinórok .....	197, 199	<b>T</b>	
Fogók .....	227	Táskák .....	230-234, 237-243
Fonott zsinórok .....	186-194	Teleszkópos botok .....	160-165
Forgókapcsok .....	221-222	Tengeri botok .....	166-185
<b>G</b>		Thermoruházat .....	246
Gázlónadrágok .....	247-249	Thermobakancsok .....	250
Gumicsalik.....	212-215	<b>V</b>	
<b>H</b>		Versenyládák .....	252-253
Harcás botok .....	124-125	Villantók .....	211
Horgásbotok .....	86-185	Vödörök .....	232
Horgászsorsók .....	4-85	<b>W</b>	
Horgász szerszámok .....	227-228	Wobblerek .....	200-210
Horgok .....	223-226	<b>Z</b>	
<b>J</b>		Zsinórok .....	186-199
Jigfejek .....	214		
<b>K</b>			
Kapucnis pulóver .....	250		
Karabinerek .....	221-222		

## Speciális termékcsaládok tartalomjegyzéke



<b>PROREX</b> .....	<b>254-321</b>
Pergetőorsók .....	256-261
Baitcaster multiorsók .....	262-267
Botok .....	268-279
Zsinórok.....	280

Plasztikcsalik .....	281-291
Hibrid Swimbaitek .....	292-295
Wobblerek .....	296-303
Spinnerbaitek .....	304-305
Metal Vib fém csalik .....	306

Aprócikkek.....	307-311
Fogók.....	312-313
Merítők .....	314-315
Táskák .....	316-320
Csalis dobozok .....	318-319



<b>N'ZON</b> .....	<b>322-338</b>
Orsók .....	324-325
Botok .....	326-329
Aprócikkek.....	330-331

Haltartók, merítők.....	332-333
Táskák, botzsákok .....	334-338

<b>ADVANTAGE</b> ADVANTAGE Groundbait .....	<b>339-341</b>
--	----------------





Feel Alive.









# Orsók 2020



# DAIWA TECHNOLOGY



## MAG SEALED®

Annak érdekében, hogy megakadályozzuk, hogy a rotor és az orsóház között víz és szennyeződések, sókristályok jussanak az orsóba, mágnesezhető olaj segítségével surlódásmentes tömítést fejlesztettünk ki, amelyen sem a víz, sem egyéb apró részecskék nem képesek áthatolni. Ennek eredménye az orsó mindig könnyed, sima futása.

## MAG SEALED ORSÓHÁZ KONSTRUKCIÓ

A legtöbb esetben a zajos forgásért és a sima futás megszűnéséért az orsóba jutott sókristályok, vagy más szilárd részecskék tehetők felelőssé. Természetesen történhetnek „balesetek”, amelyek a szennyeződés bejutásához vezetnek. Ezekről a rendkívüli eseményektől eltekintve azonban a tekerés közben daráló hangot adó és rossz futású orsók aránya számottevően csökkent a MagSealed orsók esetében, ahogy a jobb oldali grafika mutatja.

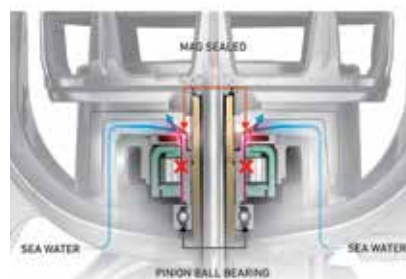

## MAG SEALED ZSINÓRVEZETŐ GÖRGŐ

Minél könnyebben forog a zsinórvezető görgő, annál kisebb ellenállás keletkezik közte és a zsinór között. Amennyiben finom sókristályok, vagy épp homokszemek, szennyeződés kerül a görgő alá, az egyre jobban fékezi a forgást és drámaian megnő a súrlódás. A mi EXIST orsónk volt az első MagSealed zsinórvezetővel ellátott orsó. A mágneses MagSealed olaj tölti a görgőt, ezzel megakadályozza, hogy víz és vele együtt só, homok, vagy más szennyeződés jusson a zsinórvezető görgőbe.

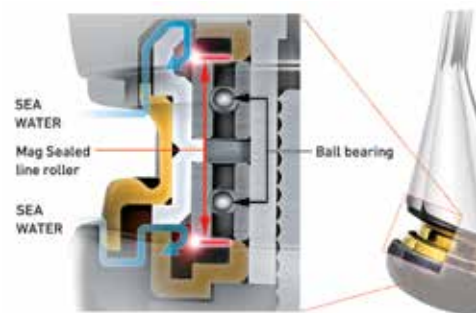

## MAG SEALED GOLYÓSCSAPÁGY

A DAIWA technológia tovább formálja a horgászorsók piacát. Mérnökeink a MagSealed találmányt új szintre fejlesztették. Elsőként a tengelyt tömítettük vele, majd a zsinórvezető görgőt, most pedig a golyóscsapágyakat! A MagSealed új fejezetet nyitott a horgászorsók történetében. Célzott kutatási és fejlesztési erőfeszítéseinknek köszönhetően sikerült a MagSealed megoldást golyóscsapágyba is beépíteni. Az eredmény az orsók hosszabb élettartama és vajpuha futása hosszú-hosszú időn át. Ez egy forradalmi újítás!

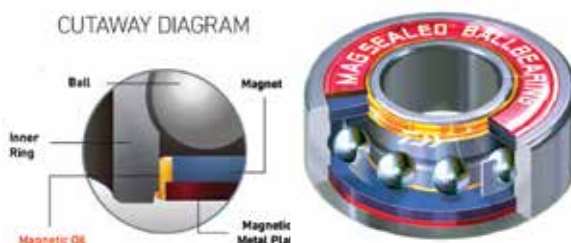



## Néhány új technológiai fejlesztés

**CROSS WRAP®**



Precízen rakja a dobora a zsinórt, és jelentősen csökkenti a dobáskor előforduló gubancképződés esélyét. A dobástáv jelentősen megnőtt.

**Varratmentes AIRBAIL® felkapókar**



Exist LT

Az új, varratmentes AIRBAIL design optimalizálja a zsinór ráfutását a zsinórvezető görgőre úgy, hogy a felkapókar eközben kompaktabb és könnyebb lett.



### Új zsinórbeakasztó

Ez a zsinórbeakasztó kilp mindenféle zsinórhoz megfelel, mindegy, hogy milyen vastagságúak. Speciális konstrukciójuk a már eredetileg is roppant könnyű LT-dobok tömegét is tovább csökkentik.



### 2 golyóscsapágyas zsinórvezető görgő

Mivel a zsinórvezető görgőre ható erőhatások iránya folyamatosan változik, két pontos csapágyazást igényel - az Exist LT-ben 2 golyóscsapágy van a zsinórvezető görgőben.



### ZAION® AIRROTOR®

Csökkenti a rotor indulási ellenállását és optimális érzékenységet nyújt - mindezt csökkentett súllyal és extrém erős kivitelben.



### HI-GRIP hajtókargomb

Az Exist LT orsók új T-típusú hajtókargombja (2500-as mérettől) extrém könnyű, és a Hi-Grip anyagnak köszönhetően szokatlanul csúszásmentes, még nedves kézzel fogva is.

## A DAIWA orsótechnológia alapjai

### AIR ROTOR®

A mágneses olajtömítés nem csak a víz orsóba jutását akadályozza meg, hanem javítja az orsó sima futását, fokozza „érzékenységét” is. Az embernek az az érzése, hogy közvetlenebb a kontaktsa a műcsalival, könnyebben érzékeli a finom kapásokat is és élvezetesebb a fásztás minden pillanata. Pont emiatt fejlesztettük ki az „Air Rotort” is. Először is egyenletesen eloszlatuk a hatalmas erőhatást, ami a zsinóron érkeve a zsinórvezető görgőn át a rotorra hat, így sokkal kisebb terhelés éri a rotor egyes részeit. Másodsor: ez a rotor 15%-kal könnyebb, mint az azonos anyagból készített szokványos alakú rotorok - egyben csökkenti a vibrációt és javítja a forgási egyensúlyt nagyon mélyen lévő súlypontja révén.

Terheléspróba,  
összehasonlítás



Air Rotor



Szokványos rotor

Azonos terhelés hatására egy szokványos rotor jobban elhajlik, mint egy Air Rotor, mert az utóbbinál az erőhatások egyenletesen oszlanak el, nem úgy, mint a hagyományos rotorforma esetén.



### ZAION®

A Zaion az orsógyártás számára kiváló alapanyag orsókészítéskor és rotorok készítéséhez. Ha valaki egy Zaionból készült orsót a kezébe fog, rögtön felismeri legkomolyabb előnyét: a csekély súlyt. A Zaion egyfajta speciális, nagy sűrűségű karbonszálas anyag, melyet hatalmas terhelés elviselésére és hosszú élettartamra szánnak, mindemellett pedig nagyon könnyű. Rendkívül precíz rotort és orsókészítéskor lehet Zaionból készíteni, ami a hajtóművet tartósan stabilan fogja és védi. A Zaion erőssége a magnéziuméhoz hasonló, kétszer olyan erős és 20%-kal könnyebb, mint a nylon/ABS, a súlya 50%-a az alumíniumnak.

Zaion és sztenderd, karbonmegerősítésű anyagból készült orsókészítéskor és rotorok összehasonlítása.

fehér: bázisanyag

fekete: karbon szálak



sztdender  
alapanyag

Zaion



10kg-os terhelés alatt



ABS

Magnézium-alumínium

Zaion

### AIRBALL®



Az AirBall felkapókar belül üreges, emiatt rendkívül könnyű, roppant erős és nehezen hajlik. Speciális, a zsinórvezető felé haladva megvastagodó kialakítása megakadályozza a pergetőknek korábban sok bosszúságot okozó gubancok képződését a felkapókar tövébenél.



A Twist Buster megoldás minimumra csökkenti a zsinór csavarodását felcsévéléskor. Ezzel a hatékony megoldással a csavarodás egyik fő oka jórészt kiküszöbölhető. A Twist Buster 2-nek köszönhetően a zsinór és a zsinórvezető görgő közti surlódást is jelentősen mérsékeljük.

### AIRMETAL®



Egy magnéziumházas és -rotoros orsó egy normál alumínium orsóhoz képest tetemes súlyelőnyvel bír, sokkal könnyebb. A mi Air Metal technológiánkban a magnéziumot úgy dolgozzuk fel, hogy az később ne rozsdásodhasson. Kezeletlenül rozsdásodna, ha sós vízzel kerülne érintkezésbe. Nem úgy az Air Metal. Így hát egy DAIWA Air Metal orsóval nyugodtan élvezhetik a tengeri horgászat örömeit is!

**HardBodyz®**  
Light & Rigid Metal Construction



Megvan az ideális fémötvezetünk, a maximális precizitású megmunkálási technológiánk, a tudásbázisunk és az évtizedes tapasztalatunk ahhoz, hogy rendkívül precíz, tartós és nagyon könnyű fémorsókat gyártunk. Ezt a technológiát HardBody-Z Concept-nek hívjuk. Minden előnyös műszaki tartalom mellett, melyek egyértelműek, van egy további jelentős és nem lebecsülendő plusz pont is, ezek az orsók a minőségi műanyag orsók árfekvéséhez képest alig valamivel drágábbak és korábbi saját csúcs-orsóinkhoz viszonyítva is kimondottan kedvező az árak.

## DIGIGEAR®

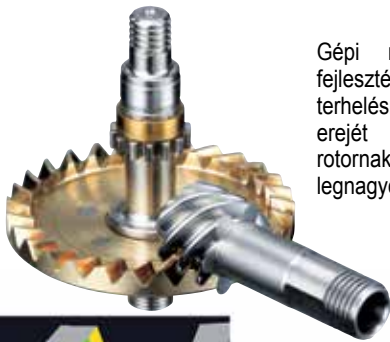

Gépi megmunkálású, digitális fejlesztésű hajtómű a legnagyobb terhelésre. A hajtómű a hajtókar erejét közvetlenül adja át a rotornak, nyugodtan, simán és a legnagyobb hatékonysággal.

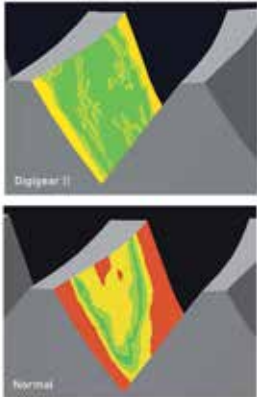

DAIWA mérnökeink a hajtómű készítés esztergálási technológiáját a Digi Gear II-ben a perfekció szintjére emelték. A fogaskerekek fogainak alakja és felülete teszi lehetővé a hihetetlenül sima futású, elhanyagolhatóan kis ellenállást kifejtő és rendkívül tartós hajtóművek építését.



## ATD™



**Az ATD az UTD fékrendszer továbbfejlesztett változata.**

Az ATD féket a fékbeállítások közti még finomabb átmenet jellemzi, ezáltal nagyon vékony zsinórok használatával kiemelkedő a teljesítménye. Az UTD fékkel ellentétben már a féken beállított húzóerő elérése előtt extrém finoman elkezd engedni a zsinórt a dobrol, majd a küzdő hal kirohanásait a beállított fékerő elérésekor az elvégzett beállításnak megfelelően fékezi meg.

## SILENT OSCILLATION®



A dobemelő rendszer fogaskerekeinek speciális csapágyazása és vezetése által jelentősen javítottunk a hajtómű finom járásán a hasonló rendszerű szokásos hajtásokhoz képest.

## ABS®

ANTI-BACKLASH SYSTEM



Szuper megoldás, ami hosszabb dobásokat tesz lehetővé és lényegesen kevésbé gubancolódik vele a zsinór a dobások alkalmával. A DAIWA orsók ABS dobjának magja vastag, a szokásos kialakítású dobokkal ellentétben a dob pereme felé kúposan kiszélesített. Az ilyen konstrukció hatására a zsinór szabályos, nagy ívekben, egyenletesen fekszik fel rajta. Ez csökkenti a zsinórcsavarodás kockázatát és egy további lényeges szempont, hogy hosszabbat lehet vele dobni, ami nem elhanyagolható előny.

## INFINITE®

ANTI-REVERSE



**INFINITE visszaforgás-gátló rendszer**  
A végtelenített visszaforgás-gátló sok más orsó gyenge pontja - míg az INFINITE rendszerrel készülő DAIWA orsók megbízható eleme. A legkitűnőbb, precízen illeszkedő acélalkatrészek felhasználásával készül.

## U.T. Drag®



Az Ultimate Tournament Drag fékrendszer impregnált féktárcsákat tartalmaz, melyek kb. 30-szor tartósabbak, mint a normál féklamellák. A szokásos fékrendszerekhez képest az effektív fékerőt sikerült jelentősen megnövelni. További előny a csökkentett indulási ellenállás, a fék a beállított fékerő elérésekor azonnal működésbe lép, folyamatosan és egyenletesen dolgozik.

## CRBB®



A CRBB a „Corrosion Resistant Ball Bearings” rövidítése és korrózióálló golyóscsapágyat takar, a gyakorlatban sósvíz-álló, rozsdamentes csapágyakat jelent. A CRBB csapágyak 12-szer tovább állnak ellen a rozsdának, mint a hagyományos csapágyak.



A DAIWA folyamatosan azért fejleszt, hogy valóra váltsa a horgászok álmait: könnyű és egyszerűen használható orsók készítése a cél, amelyek horgászat közben tökéletes összhangban van velünk, mintha csak a saját kezünk volna. Olyan orsókat gyártunk, amelyek mindeközben elég erősek ahhoz, hogy ellenálljanak a legkeményebb körülményeknek és megfeleljenek a legmagasabb elvárásoknak. Az említett jellemzők ellentmondásosak, de valójában csak rendkívül nehéz őket egyensúlyba hozni. Egyesítésük eredménye a LIGHT & TOUGH koncepció.

Büszkén mutatjuk most be ezt az új orsógyártási technológiát.



Az új LT technológiával a DAIWA a megszokotthoz képest csökkentett méretezést vezet be a peremfutó orsóinál. Ezek az orsók erősebbek, mint a korábbiak voltak. A kompakt orsóházba erősebb DIGIGEAR hajtás kerül, így jön létre az erő és kis tömeg tökéletes kombinációja. Vegyen kézbe egy ilyen orsót és győződjön meg róla személyesen!



Ahhoz, hogy orsóinkat könnyebbé, kompaktabbá és ezzel egyidejűleg erősebbé is tegyük, 6 kihívásnak kellett megfelelnünk. Ezek az LT (Light & Tough) orsóépítő koncepció alapjai.

### 1. kihívás: méretcsökkentés

#### KOMPAKT FELÉPÍTÉS

A DAIWA mérnökei megszabadították az orsókat a felesleges súlytól, de nem kötöttek kompromisszumot tartósság és erő tekintetében - a zsinórkapacitás is változatlan maradt. Az LT orsókat újragondolt, átméretezett orsóház-design az erősebb hajtással az általunk valaha gyártott legkönnyebb és legerősebb peremfutó orsóivá teszi.

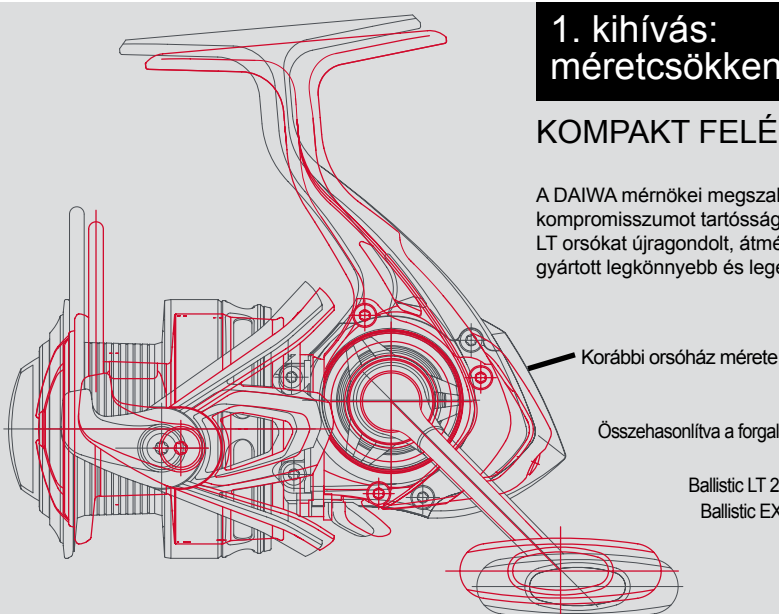

KOMPAKT  
ERŐS  
KÖNNYŰ  
ROBOSZTUS

## 2. kihívás: könnyebb és erősebb orsóház

### ZAION & DS5

A ZAION és a DS5 extrém erős, ellenálló karbon-kompozit anyagok, a DAIWA technológia fejlesztésének eredményei. A karbonszálak kompozit anyagok az orsógyártásban általában használt kompozit anyagokhoz képest lényegesen könnyebbek, mégis erősebbek. Mivel ezek az alapanyagok nem rozsdásodnak, használatuk optimális tengeri horgászat számára is. Könnyű, erős és extrém tartós - ideális orsógyártáshoz.

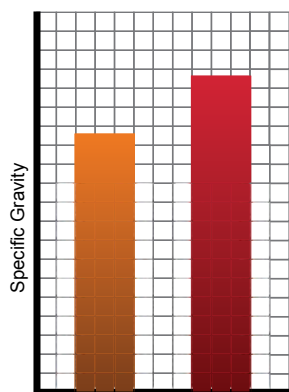

ZAION Graphite

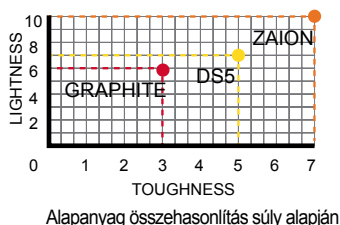

Alapanyag összehasonlítás súly alapján

## 3. kihívás: erősebb hajtómű

### A TOUGH DIGIGEAR hajtás

Orsókonstruktőr mérnökeink sokat dolgoztak azon, hogy a DIGIGEAR hajtást minden eddiginél erősebbé tegyék. Minden apró részletet górcső



alá vettek:

A hajtókerék méretét, a fogaskerék fogainak erősségét, szögét és méretét. Minden egyes részletet ellenőriztek, és alaposan tesztelték a legapróbb részletekbe menő változtatásokat is. Az eredmény egy eddig soha nem tapasztalt erejű DIGIGEAR hajtómű lett.



## 5. kihívás: könnyebb dobok

### ALUMÍNIUM AIR SPOOL DOBOK

A dob-design, a méret és az anyagerősség teljes elemzését követően a dob tömegének jelentős csökkentését céloztuk meg, és sikerült egy extrém könnyű dobkonstrukciót alkotnunk. Ez az új dob ráadásul jóval könnyebb, mint a jelenlegi ABS műanyagból készített AIR SPOOL dobjaink, és tovább optimalizálja az orsók kiegyensúlyozott futását.



Összehasonlítva a forgalomban lévő

modellel:  
Ballistic LT 2500D: 25g  
Luvias 2510PE-H: 36g



## 6. kihívás: könnyebb hajtókarok

### Az LT hajtókarok

A hajtókarok design-ját a szükséges stabilitás és erőátvitel igényeinek szem előtt tartásával dolgoztuk át. Az így kialakított új design szintén hozzájárul az orsók súlycsökkenéséhez.



Összehasonlítva a forgalomban lévő modellel: Ballistic LT2500D: 11.6g Luvias 2500: 17g

## 4. kihívás: nagyobb teljesítményű fék

### Az ATD fék

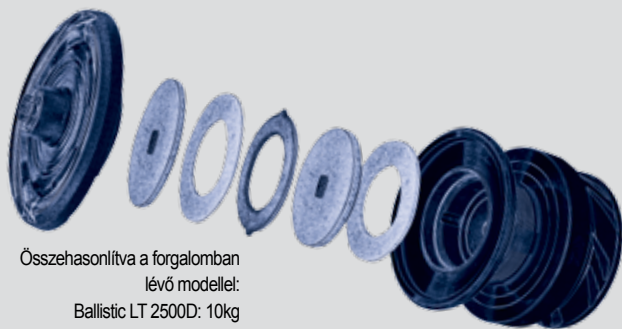

Összehasonlítva a forgalomban lévő modellel:  
Ballistic LT 2500D: 10kg  
Luvias 2500: 7kg

Egy sor fejlesztést hajtottunk végre a fékrendszeren: a dob belső csapágyazását, a tengelykonstrukciót és a fékállító gomb felületét is úgy optimalizáltuk, hogy ezáltal az ATD fék még erősebb legyen. Az LT orsók így megnövevlt fékerejű orsóká váltak, mindeközben pedig súlyban és méretben is kisebbek lettek.



Nem csak az LT koncepciót, a MAGSEALED tömítést, a TOUGH DIGIGEAR hajtóművet, az AIRBAIL felkapókart, az AIR METAL és ZAION anyagokat fejlesztettük ki, hanem a MONOCOQUE orsóházat is.





## A MONOCOQUE BODY konstrukció

Könnyű és erős, mint egy Forma 1-es versenyautó. A MONOCOQUE Body technológiának köszönhetően erősebb és könnyebb.

A peremfutó orsók készítésének történetében eddig az volt az elfogadott, hogy az orsóház két részből állt: az orsótestből és a Body Cover-nek nevezett oldalsó zárólemezből. Amikor azonban 2016-ban megjelent a MONOCOQUE konstrukciónk, az eddig megszokott építési sen megváltozott. A MONOCOQUE struktúra merevíti és szilárdítja az orsóházat, miközben egyszerre helytakarékos és igen kompakt is. Ez a megoldás feleslegessé teszi, hogy csavarokkal kelljen rögzíteni az oldalsó takarólemezt, és az ezáltal megtakarított helyet kihasználva nagyobb méretű hajtókerekek beépítésére nyílik lehetőség. Ezzel az építési móddal az orsóház akkora hajtókereket képes befogadni, melynek felülete az orsóttest oldalának körülbelül 85%-át teszi ki. Másként fogalmazva azonos orsóházméret mellett lényegesen nagyobb, és ezzel együtt erősebb hajtókereket alkalmazunk az orsókban.

Az EXIST LT és a vadonatúj CERTATE LT orsók MONOCOQUE orsóházzal készülnek.

## Az LT orsók kivitele



EXIST LT

CERTATE LT

BALLISTIC LT

LEXA E LT

CALDIA LT

FREAMS LT

LT (Light & Tough)	●	●	●	●	●	●
AIR METAL® orsóház	●					
ZAION® orsóház			●		●	
Alumínium orsóház		●		●		
DS5 orsóház						●
MONOCOQUE® ház	●	●				
MAGSEALED® ház	●	●	●	●	●	●
MAGSEALED® golyóscsapágy	●					
MAGSEALED® zsinórvezető görgő	●	●				
CRBB® golyóscsapágy	●	●	●	●		
AIR Rotor®	●	●	●	●	●	●
Zaion® AIR Rotor®	●	●				
Varratmentes AIR BAIL® felkapókar	●	●				
AIR BAIL® felkapókar			●	●	●	●
ATDTM fékrendszer	●	●	●	●	●	●
Infinite Anti-Reverse® visszaforgásgátló	●	●	●	●	●	●
CNC esztergált TOUGH DIGIGEAR® hajtómű	●	●	●			
TOUGH DIGIGEAR® hajtómű				●	●	●
Gépi esztergált alumínium hajtókar	●	●	●	●	●	●
Cross Wrap® zsinórfektetés	●	●	●	●	●	●
Alumínium Air dob	●	●	●	●	●	●
Silent Oscillation® dobemelés	●	●	●	●	●	●
High Grip hajtókargomb	●	●				
Twist Buster® II zsinórvezető görgő	●	●	●	●	●	●
2 gyapágyas zsinórvezető - Twist Buster® II	●	●				
Új alakú zsinórakasztó	●	●	●	●	●	●
Made in Japan	●	●				

## Az LT orsók kivitele



N'ZON PLUS LT



PROREX LT



PROREX-V LT



PROREX-X LT

LT (Light & Tough)	●	●	●	●
ZAION® orsóház		●		
Alumínium orsóház	●			
DS5 orsóház			●	
CRBB® golyóscsapágy		●		
AIR Rotor®	●	●	●	●
AIR BAIL® felkapókar	●	●	●	
QD® fékrendszer	●			
ATDTM fékrendszer		●	●	●
Infinite Anti-Reverse® visszaforgásgátló	●	●	●	●
CNC esztergált TOUGH DIGIGEAR® hajtómű		●		
TOUGH DIGIGEAR® hajtómű	●		●	●
Gépi megmunkálású alumínium hajtókar		●	●	●
One-Touch lehajtható hajtókar	●			
Cross Wrap® zsinórfektetés	●	●	●	●
Alumínium Air dob	●	●	●	●
Silent Oscillation® dobemelés	●	●	●	●
Twist Buster® II zsinórvezető görgő	●	●	●	●
Új alakú zsinórakasztó	●	●	●	●





## EXIST LT

LT LIGHT TOUGH

Pergető orsók

... az etalon

A 2018-as Exist LT a Daiwa legújabb japán technológiai fejlesztéseit tartalmazza - egy igazi mérföldkő az orsóépítésben.

Az Exist LT szériát is az új LT (Light & Tough) koncepció alapján készítik, és tartalmazza a Daiwa valamennyi kiemelkedő orsóépítési fejlesztését.

A hidegen kovácsolt Tough Digigear hajtómű hajtókereke teljesen új fejlesztés, a fogaskerék fogainak újszerű kialakítása miatt fokozott igénybevétel során is tartósan sima futást és maximális terhelhetőséget biztosít. Ezenfelül a hajtómű által keltett zajt is jelentősen csökkentettük. Az egyrészes Air Metal Monocoque orsóház abszolút teherbíró, optimális megtámasztást nyújt a hajtóműnek. Ez nagyban hozzájárul az orsó sima és könnyű futásához a hajtókerekkel együtt. Utóbbi felülete az orsóház felületének kb. 85%-át teszi ki. A nagyméretű hajtókereknek hála jelentős erőátvitel lehetséges. Ez ideális gumihalas jéges technikákhoz csukára, süllőre és sügérre.

Az LT koncepció, kombinálva az Air Metal magnézium orsóházzal és Zaion Air Rotorral, extrém könnyű orsók építését teszi lehetővé (Exist LT 3000-CXH:185g), melyek rendkívül terhelhetők, és tartósan eleget tesznek a legmagasabb követelményeknek is.

A sikeres MagSealed technológia megakadályozza, hogy víz vagy szennyeződés jusson az orsóba a főtengely, valamint a hajtókar tengelye mentén, ezzel jelentősen megnöveli az orsó élettartamát, és megőrzi annak sima futását.

A visszaforgásgátlót átváltó kapcsolót átdolgoztuk, így az sem engedhet be vizet az orsóba - ideális emiatt például a tengeri pisztráng gázló pergetéséhez.

Az újszerű zsinórbeakasztóba a vékony fonott főzsinór és a vastag monofil előkezeszínor egyaránt beakasztható, a zsinór sérülésének kockázata nélkül.

A különösen finoman állítható ATD fék extrém fárasztási szituációkban ad nagyfokú biztonságot, hogy a hal biztos megakasztásától eljussunk a szákolás befejezéséig. Az ATD fék a szokásos indulási ellenállás nélkül kezd zsinórt adni, és folyamatosan tartja a beállított fékerőt - ideális vékonyabb monofil és fonott zsinóros horgászathoz is.

Fékerő: 1000/2000: 5kg, 2500/3000/4000: 10kg



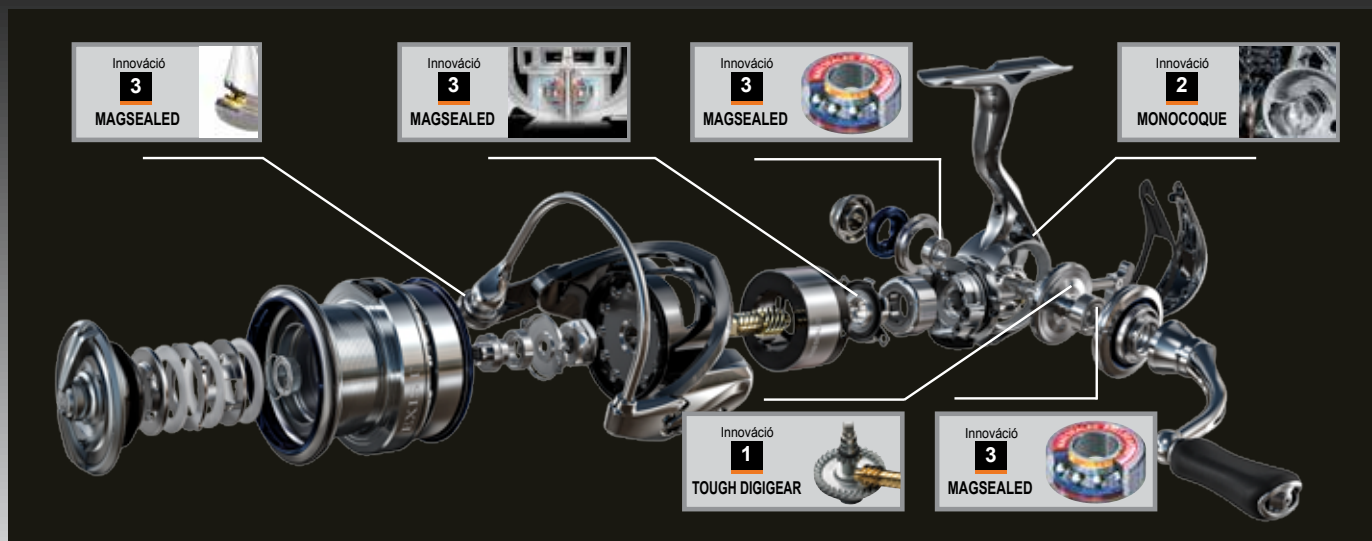

### 3 innováció a jövőből, melyek az EXIST LT-ben már most elérhetők:



#### 1 Sima futás és hosszú élettartam: TOUGH DIGIGEAR

A hajtókerék az orsó legfontosabb része, ebben 3 szempontnak kell egyszerre teljesülnie a tökéletes működéshez (design-koncepció, megmunkálás-technológia és a felhasznált anyagok minősége).



#### 2 Erő és ellenállóképesség: a MONOCOQUE BODY

Könnyű és erős, mint egy Forma-1-es versenyautó. A MONOCOQUE orsóház technológiának köszönhetően könnyebb és erősebb az orsóház.



#### 3 Vízállóság és hosszú élettartam: a MAGSEALED

A MAGSEALED technológia a lehető legjobb megoldás a víz és a szennyeződések bejutása elleni védelemre.

#### Műszaki kivitel

**LT LIGHT TOUGH**

**MQ**

AIR METAL

**ZAION**

AIR ROTOR

**MAGSEALED**

**CRBB**

**ATD**

AIR BAIL

**DIGIGEAR**

- ▶ LT (Light & Tough)
- ▶ AIR METAL magnézium orsóház
- ▶ Monocoque® ház
- ▶ MAGSEALED® orsóház
- ▶ MAGSEALED® zsinórvezető görgő
- ▶ 12 golyóscsapágy (ebből 2 MAGSEALED® golyóscsapágy)
- ▶ ZAION® AIR ROTOR®
- ▶ CNC megmunkált TOUGH DIGIGEAR® hajtómű
- ▶ ATD™ fékrendszer
- ▶ Infinite Anti-Reverse® visszaforgásgátló
- ▶ Cross Wrap® keresztirányú zsinórfektetés
- ▶ MAGSEALED® golyóscsapágyas az oldalsó tengelynél
- ▶ Alumínium Air Spool dob
- ▶ CNC esztergált alumínium hajtókar
- ▶ Hi-Grip hajtókargomb
- ▶ AIR BAIL® felkapókar
- ▶ Twist Buster® II zsinórvezető görgő
- ▶ Made in Japan

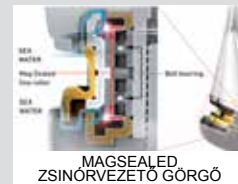
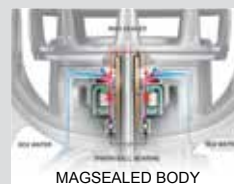

Termékkód	modell	csapágy	áttétel	m/ømm	behúzás	súly
10100-106	1000D-P	12	4.9:1	100/0.23	61cm	150g
10100-205	2000D-P	12	4.9:1	150/0.23	64cm	155g
10100-255	2500D	12	5.2:1	150/0.28	73cm	180g
10100-257	2500-XH	12	6.2:1	100/0.23	87cm	180g
10100-305	3000D-C	12	5.2:1	150/0.33	77cm	185g
10100-306	3000-CXH	12	6.2:1	100/0.28	93cm	185g
10100-405	4000D-C	12	5.2:1	150/0.37	82cm	205g
10100-406	4000-CXH	12	6.2:1	150/0.28	99cm	205g



Monocoque Body 3500



# MORETHAN

## Pergető orsók

A Morethan a Daiwa japán kínálatának csúcsmo­dellje.

A 17" Morethan szinte minden - a DAIWA mérnökei által az utóbbi években kifejlesztett - technológiai vívmányt felvonultat, egyesíti magában a legmagasabb szintű terhelhetőséget a sima futással és precizitással. Az ATD fékrendszer indulási ellenállás nélkül, egyenletesen biztosítja a beállított fékerőt. A CNC megmunkált alumínium hajtókar csavaros, holtjáték nélkül kapcsolódik a hajtókerékhez. A hajtókar tengelyének két végén lévő MagSealed golyóscsapágyak, valamint a főten­gely végén található MagSealed tömítés megbízhatóan meggátolják a víz és szennyeződések orsóházba jutását - emiatt jelentősen megnö­ve­di az orsó élettartama, és ideális tengeri horgászatra is. A 3500-as méret Monocoque háza a legkeményebb terhelésnek is ellenáll, maximális erőátvitelt tesz lehetővé,

stabilan tartja a hajtóművet. Emiatt a 3500-as modell könnyű, tengeri pergetésre, de akár harcsapergetésre is optimális választás lehet. A 4.9:1 áttétel is hozzájárul a magasabb erőátvitelhez.

Fékerő:  
2510-PE-H: 7kg,  
3012H: 7kg,  
3500: 8kg

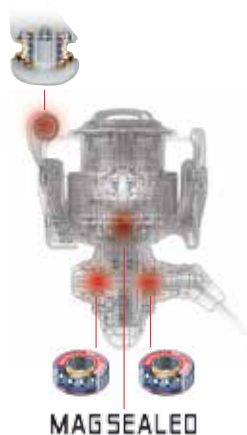

## Műszaki kivitel

ATD

HardBodyz  
Light & Rigid Metal Construction

MAGSEALED

ZAION  
AIR ROTOR

AIR BAIL

SILENT OSCILLATION

DIGIGEAR

- ▶ HARDBODYZ® alumínium orsóház
- ▶ Monocoque® alumínium ház (3500-as méret)
- ▶ MAGSEALED® orsóház
- ▶ MAGSEALED® zsinórvezető görgő
- ▶ 12 golyóscsapágy (ebből 7 „CRBB®” és 2 MAGSEALED® golyóscsapágy)
- ▶ 2 MAGSEALED® golyóscsapágy a hajtókar tengelyén
- ▶ ZAION® AIR ROTOR®
- ▶ ATD™ fékrendszer
- ▶ AIR BAIL® felkapókar
- ▶ Infinite Anti-Reverse® visszaforgásgátló
- ▶ CNC megmunkált Hyper DIGIGEAR® hajtómű
- ▶ Silent Oscillation® dobemelés
- ▶ CNC esztergált alumínium hajtókar
- ▶ Cross Wrap® keresztirányú zsinórfektetés
- ▶ Rotorfék
- ▶ ABS® II távdobó dob
- ▶ Neoprén hordzsák
- ▶ Made in Japan



Termékkód	modell	csapágy	áttétel	m/ömm	behúzás	súly
10122-253	2510PE-H	12	6.0:1	150/0.23	90cm	245g
10122-313	3012H	12	5.6:1	150/0.28	95cm	285g
10122-353	3500	12	4.9:1	200/0.33	83cm	435g

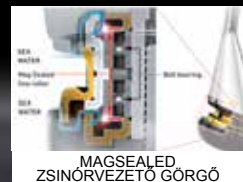
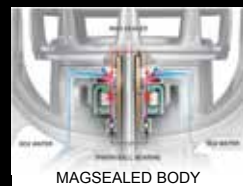

## CERTATE LT

**NEW** **LT** LIGHT TOUGH **Pergető orsók**

Csúcsorsó pergetőspecialistáknak,  
Monocoque házzal

A Certate név egyet jelent a megbízhatósággal, a legmagasabb színvonalú mérnöki teljesítménnyel újabb fejezetet nyitunk az orsótechnológiában.

Működésében tovább finomítottuk és még teherbíróbbá tettük az új Certate LT 2019-et - Made in Japan. Immár az innovatív Light & Tough technológiával.



## CERTATE LT 19' - TECHNOLÓGIAI KÜLÖNLEGESSÉG

### LT „Light & Tough“ koncepció

A 19' Certate sorozatban tovább folytatódik a minimalizmus elve, a fő hangsúly a részleteken van. Az LT technológiával készülő orsó magasabb fokú érzékenység mellett még erősebb, ezt eddig így csak az Exist LT tudta - immár az új Certate LT is csatlakozik hozzá. Az orsóház kompakt formája megnövelt méretű Tough DigiGear hajtást rejt, melynek futása még finomabb és tartósabb.

### Monocoque orsóház

A Certate LT egyik különlegessége a Monocoque orsóház, mely rendkívül terhelhető és ellenálló: gond nélkül bírja a legnagyobb igénybevételt és terhelést. Igazi mérföldkő az orsógyártásban.

Ez az erősebb, egyrészes orsóház-felépítés kompaktabb, és külső méreteit tekintve kisebb, azonban belsejében nagyobb hely jut a hajtás számára, mint a hagyományos felépítésű peremfutó orsóban. A csavarok és foglalatok hiánya miatt nyert extra belső térben egy jóval nagyobb, az orsóház felszínének mintegy 85%-át kitevő oldalfelületű hajtókerék elhelyezésére van lehetőség.

### MagSealed technológia

Ez az új technológiából átvett, egyedi tömítési technológia biztosítja a tartósan sima futást, súrlódási ellenállás nélkül. Az orsó puha futása egyedülálló, az elődmodellhez képest az indulási ellenállása mintegy 15%-kal csökkent. A DAIWA a MagSealed módszer alkalmazásával a sós víz és a szennyező részecskék orsóházba jutásának is gátat szabott a tengely mentén.

### Tough DigiGear hajtás

Az új Certate LT orsóban a megújult Tough DigiGear hajtás dolgozik – ami a DigiGear II hajtómű továbbfejlesztésének eredménye.

A legfrissebb CAD technológiák alkalmazásával, a hajtókerék fejlesztése során szimulálták az arra ható tervezhető, és különösen a váratlan erőhatásokat, majd az információk alapján több lényeges ponton optimalizálták a hajtókeréket. Az extrém erős és terhelhető, hidegen kovácsolt dura-alumínium kereket ultraprecíz CNC-berendezések esztergálják, ez is hozzájárul a rendkívüli teherbíráshoz.

Futása szinte hangtalan, egy eddig nem ismert szintű érzékenységet ad, a csali legkisebb mozdulatait az orsó hajtókarját fogva is érzékeljük.

A három említett tényező pozitív hatásai egyesülnek az új Tough DigiGear hajtásban, ez eddig elérhetetlennek tűnt, az eredmény az egyedülállóan finom futás.

### Műszaki kivitel

**LT LIGHT TOUGH**

**MQ**

**ZAION AIR ROTOR**  
**MAGSEALED**

**CRBB**

**ATD**

**AIR BAIL**

**DIGIGEAR**

- ▶ LT (Light & Tough)
- ▶ Monocoque® alumínium ház
- ▶ MAGSEALED® orsóház
- ▶ MAGSEALED® zsinórvezető görgő
- ▶ 10 „CRBB” golyóscsapágy
- ▶ ZAION® AIR ROTOR®
- ▶ CNC megmunkált TOUGH DIGIGEAR® hajtómű
- ▶ ATD™ fékrendszer
- ▶ Infinite Anti-Reverse® visszaforgásgátló
- ▶ Cross Wrap® keresztirányú zsinórfektetés
- ▶ MAGSEALED® golyóscsapágyas az oldalsó tengelynél
- ▶ Alumínium Air Spool dob
- ▶ CNC esztergált alumínium hajtókar
- ▶ Hi-Grip hajtókargomb
- ▶ AIR BAIL® felkapókar
- ▶ Twist Buster® II zsinórvezető görgő
- ▶ Made in Japan



**KOMPAKT  
ERŐS  
KÖNNYŰ  
ROBOSZTUS**



Termékkód	modell	csapágy	áttétel	m/ömm	behúzás	súly
10407-825	2500D	10	5.2:1	150/0.28	73cm	205g
10407-826	2500-XH	10	6.2:1	150/0.20	87cm	205g
10407-830	3000D-C	10	5.2:1	150/0.33	77cm	210g
10407-831	3000-CXH	10	6.2:1	150/0.23	93cm	210g
10407-832	3000D	10	5.2:1	150/0.33	77cm	225g
10407-833	3000-XH	10	6.2:1	150/0.23	93cm	225g
10407-840	4000D-C	10	5.2:1	150/0.37	82cm	235g
10407-841	4000-CXH	10	6.2:1	150/0.28	99cm	235g
10407-850	5000D	10	5.2:1	150/0.40	87cm	295g
10407-851	5000D-XH	10	6.2:1	150/0.40	105cm	295g





## BALLISTIC LT

LT LIGHT TOUGH

Pergető orsók

Az igényes specialistáknak

A 17' Ballistic LT a DAIWA úttörő LT (Light & Tough) koncepciójának eredménye. Az LT orsók jelentősen könnyebbek, ugyanakkor vonóerő tekintetében erősebbek az eddigi modelleknél. Az orsóház méretét csökkentettük, míg az új hajtás-konstrukciónak köszönhetően a vonóerőt sikerült megnövelni. A jól terhelhető Zaiion orsóház biztosan tartja a hajtóművet, és nagyban hozzájárul az orsó kis súlyához. Az ATD fékrendszer gondoskodik arról, hogy a zsinór adagolása folyamatos, a beállításnak megfelelően egyenletes legyen, és a fék indulási ellenállás nélkül lépjen működésbe. A CNC megmunkálású alumínium hajtókar csavaros megoldással csatlakozik a hajtókerék tengelyéhez, holtjáték nélkül. A MagSealed tömítés megakadályozza, hogy a tengely mentén víz jusson az orsóba - így ideális tengeri horgászatra is. A forgácsolt Tough Digigear hajtás optimális vonóerőt nyújt, és jól bírja a tartós terhelést.

A fékerőt egy új konstrukciós megoldással tovább növeltük, így a 2500/3000-es modelleké 10kg, a 4000/6000-es méret maximális fékereje 12kg, a kisebb modelleké pedig 5 kg.

A 6000-es méret Power-Handle hajtókarjával kerül forgalomba, amely igen kényelmes, és kimondottan nagy terhelés esetén jön jól - ideális feederezéshez és nagyhalas horgászathoz.



### Műszaki kivitel

LT LIGHT TOUGH

ATD

ZAIION

AIR ROTOR

MAGSEALED

AIR

SILENT OSCILLATION

DIGIGEAR

- ▶ LT (Light & Tough)
- ▶ ZAIION® orsóház
- ▶ MAGSEALED® orsóház
- ▶ 6 golyócsapágy (ebből 1 „CRBB®“)
- ▶ DS5 AIR ROTOR
- ▶ CNC megmunkált TOUGH DIGIGEAR® hajtómű
- ▶ ATD™ fékrendszer
- ▶ Infinite Anti-Reverse® visszaforgásgátló
- ▶ Cross Wrap® keresztirányú zsinórfektetés
- ▶ Silent Oscillation® dobemelés
- ▶ Alumínium Air Spool dob
- ▶ CNC esztergált alumínium hajtókar
- ▶ AIR BAIL® felkapókar
- ▶ Twist Buster® II zsinórvezető görgő

Termékkód	modell	csapágy	áttétel	m/ømm	behúzás	súly
10418-106	1000D-XH	6	6.2:1	150/0.20	77cm	165g
10418-205	2000D	6	5.2:1	150/0.23	68cm	165g
10418-255	2500	6	5.3:1	150/0.20	75cm	180g
10418-256	2500D-XH	6	6.2:1	150/0.28	87cm	180g
10418-306	3000D-CXH	6	6.2:1	150/0.33	93cm	185g
10418-404	4000-C	6	5.2:1	150/0.28	82cm	230g
10418-406	4000D-CXH	6	6.2:1	150/0.37	99cm	225g
10418-405	4000D-C	6	5.2:1	150/0.37	82cm	225g
10418-506	5000D-CXH	6	6.2:1	150/0.40	105cm	230g
10418-606	6000D-H	6	5.1:1	150/0.43	92cm	315g



## LEXA E LT

NEW

LT LIGHT TOUGH

Pergető orsók

Az új LEXA E LT a DAIWA egy további alumíniumházas orsója, LT (Light & Tough) orsóinak sorában. Az orsó elképesztő vonóerőt produkál, a fém ház optimálisan és elnyúlhatetlenül tartja és óvja a hajtóművet. Az orsó extrém finom futása lehetővé teszi a csalitól érkező visszajelzések érzékelését, legyen szó sügér, süllő vagy épp csukapergetésről. Alumíniumházának köszönhetően az orsó rendkívül teherbíró, emiatt kitűnő feederezéshez is, ahol a szerelékek gyors kitekerése során, tartósan nagy igénybevételnek van kitéve.

A MagSealed konstrukció megakadályozza, hogy víz és szennyeződés kerüljön a tengely mentén az orsóházba, elejét veszi az ezzel járó korrózióknak is. Az 5 rozsdamentes CRBB golyóscsapágnak köszönhetően ideális lehet az orsó tengeri pisztráng és tengeri sügér pergető horgászatára is. Sőt, a 6000-es méret könnyű pilkeres tőkehalas és fekete tőkehalas orsónak is beválílik, akár a Balti tengeren, akár norvég vizeken.

A kovácsolt alumínium Longcast ABS távdob dobznak a dobperem megújult konstrukciója miatt kisebb a surlódási ellenállása, és jobban terhelhető. A félsékely dobok kifejezetten fonott zsinóros horgászatra ideálisak.

A megújult Tough Digigear hajtóműkonstrukció jobb erőátvitelt és nagyobb fokú terhelhetőséget tesz lehetővé. Az ATD fék közvetlenül, indulási ellenállás nélkül adja a zsinórt és fékereje elképesztő.

Fékerő: 2500/3000: 10kg, 4000/6000: 12kg

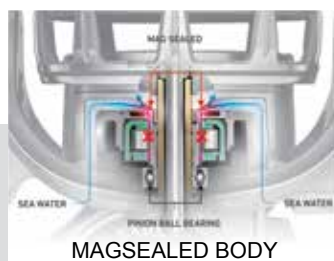

### Műszaki kivitel

LT LIGHT TOUGH

MAGSEALED  
AIR ROTOR

CRBB

ATD  
SILENT OSCILLATION  
DIGIGEAR

AIR BAIL

HardBodyz  
Light & Rigid Motor Construction

- ▶ LT (Light & Tough)
- ▶ HARDBODYZ® alumínium orsóház
- ▶ MAGSEALED® orsóház
- ▶ 5 „CRBB®” golyóscsapágy
- ▶ AIR ROTOR®
- ▶ TOUGH DIGIGEAR® (TDG) hajtómű
- ▶ ATD™ fékrendszer
- ▶ Infinite Anti-Reverse® visszaforgásgátló
- ▶ Cross Wrap® keresztirányú zsinórfektetés
- ▶ Silent Oscillation® dobemelés
- ▶ Longcast ABS® alumínium dob
- ▶ CNC esztergált alumínium hajtókar
- ▶ Soft-Touch hajtókargomb
- ▶ AIR BAIL® felkapókar
- ▶ Twist Buster® II zsinórvezető görgő

Termékkód	modell	csapágy	áttétel	m/ömm	behúzás	súly
10226-200	2000S	5	5.3:1	150/0.14	70cm	225g
10226-250	2500	5	5.3:1	150/0.20	75cm	235g
10226-300	3000-C	5	5.3:1	150/0.23	80cm	245g
10226-301	3000	5	5.2:1	150/0.23	77cm	260g
10226-400	4000S-CXH	5	6.2:1	150/0.23	99cm	270g
10226-500	5000S-C	5	5.2:1	150/0.28	87cm	280g
10226-600	6000S	5	5.1:1	150/0.37	92cm	380g

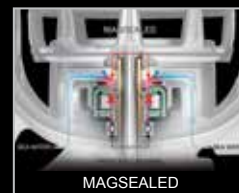

## CALDIA LT

LT LIGHT TOUGH

Pergető orsók

Tudása egyedülállóan sokoldalú

A 18' Caldia LT sorozat szintén az újító LT koncepció szerint készül, és a legmagasabb szintű orsókészítési technológia eredménye. Az LT építési módnak köszönhetően a Caldia LT jelentősen könnyebb, mint az elődmodell, és a fékereje is nagyobb. A Caldia LT nyugodt és sima futása már a hajtókar első megtekerése során meggyőző, a megújult konstrukciójú hajtókerék jobb erőátvitelt és nagyobb vonóerőt biztosít. A MagSealed megoldás meggátolja, hogy víz vagy szennyeződés jusson be a főtengely mentén a hajtóműbe, így jelentősen hosszabb élettartamot biztosít az újkori futásminőség megtartása mellett. A Zaiion anyagból készült csúcsmínőségű orsóház optimális védelmet és tartást nyújt a hajtóműnek. A széles modellválasztéknak köszönhetően a pergetés szinte minden területére található megfelelő, az ultra lighttól kezdve a nehézpergetésre alkalmas modellig.



**Fékerő:**  
1000/2000: 5kg  
2500/3000: 10kg  
4000/5000/6000: 12kg

### Műszaki kivitel

LT LIGHT TOUGH

MAGSEALED

ZAION

AIR ROTOR

CRBB

ATD

SILENT OSCILLATION

DIGIGEAR

AIR BAIL

- ▶ LT (Light & Tough)
- ▶ ZAION® orsóház
- ▶ MAGSEALED® orsóház
- ▶ 6 golyóscsapágy (ebből 1 „CRBB®“)
- ▶ AIR ROTOR®
- ▶ TOUGH DIGIGEAR® (TDG) hajtómű
- ▶ ATD™ fékrendszer
- ▶ Infinite Anti-Reverse® visszaforgásgátló
- ▶ Cross Wrap® keresztirányú zsinórfektetés
- ▶ Silent Oscillation® dobemelés
- ▶ Alumínium Air Spool dob
- ▶ CNC esztergált alumínium hajtókar
- ▶ Soft-Touch hajtókargomb
- ▶ AIR BAIL® felkapókar
- ▶ Twist Buster® II zsinórvezető görgő

Termékkód	modell	csapágy	áttétel	m/ømm	behúzás	súly
10412-105	1000S-P	6	4.8:1	100/0.12	60cm	180g
10412-205	2000S	6	5.2:1	150/0.14	68cm	185g
10412-255	2500D	6	5.3:1	150/0.28	75cm	200g
10412-256	2500D-XH	6	6.2:1	150/0.28	87cm	200g
10412-305	3000D-C	6	5.3:1	150/0.33	80cm	205g
10412-306	3000D-CXH	6	6.2:1	150/0.33	93cm	205g
10412-405	4000D-CXH	6	6.2:1	150/0.37	99cm	230g
10412-506	5000D-CXH	6	6.2:1	150/0.40	105cm	235g
10412-605	6000D	6	5.1:1	150/0.43	92cm	315g

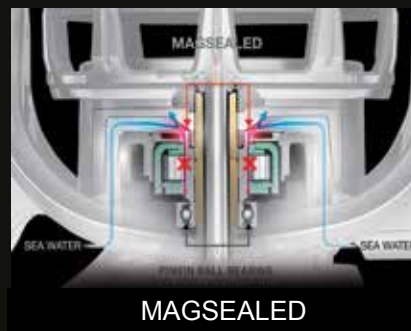

## FREAMS LT

LT LIGHT TOUGH

Pergető orsók

A legnagyobb mennyiségben eladott DAIWA LT orsó Japánban

A Freams LT (Light & Tough) műszaki tartalma és a modern design egyaránt figyelemre méltó. A MagSealed megoldás megakadályozza, hogy víz vagy szennyező részecskék jussanak az orsóba a tengely mentén, így biztosítja a hajtómű hosszú élettartamát és egyenletes, sima futását. Az ATD fékrendszer minimális indulási ellenállással dolgozik, és pont a kritikus fásztási helyzetekben nyújt optimális biztonságot - ideális vékony fonott zsinórt igénylő módszerekhez. Az orsótesthez felhasznált újszerű karbon kompozit alapanyagnak köszönhetően a DAIWA jelentősen csökkentette az orsó tömegét, a ház abszolút strapabíróan tartja a hajtóművet. A megújult Tough Digigear hajtómű konstrukció jobb erőátvitelt és tartósabb terhelhetőséget tesz lehetővé.

A Freams LT egyesíti magában a DAIWA korábbi és exkluzív japán orsógyártási technológiai vívmányait, az LT koncepció súlycsökkentésével és finomhangolásával. A Freams LT orsók ideálisak édesvízi horgászathoz, tengeri pisztráng pergetéshez, könnyű pilkeres tőkehal és fekete tőkehal horgászathoz egyaránt.



### Műszaki kivitel

LT LIGHT TOUGH

ATD

MAG SEALED

AIR ROTOR

AIR BAIL

SILENT OSCILLATION

DIGIGEAR

- ▶ LT (Light & Tough)
- ▶ DS5 orsóház
- ▶ MAGSEALED® orsóház
- ▶ 5 golyócsapágy
- ▶ AIR ROTOR®
- ▶ TOUGH DIGIGEAR® (TDG) hajtómű
- ▶ ATD™ fékrendszer
- ▶ Infinite Anti-Reverse® visszaforgásgátló
- ▶ Cross Wrap® keresztirányú zsinórfektetés
- ▶ Silent Oscillation® dobemelés
- ▶ Alumínium Air Spool dob
- ▶ CNC esztergált alumínium hajtókar
- ▶ AIR BAIL® felkapókar
- ▶ Twist Buster® II zsinórvezető görgő

Termékkód	modell	csapágy	áttétel	m/ömm	behúzás	súly
10224-100	1000S	5	5.2:1	100/0.12	64cm	185g
10224-200	2000S	5	5.2:1	150/0.14	68cm	190g
10224-250	2500D	5	5.3:1	150/0.28	75cm	205g
10224-251	2500S-XH	5	6.2:1	150/0.16	87cm	205g
10224-300	3000D-C	5	5.3:1	150/0.33	80cm	215g
10224-305	3000	5	5.2:1	150/0.23	77cm	225g
10224-400	4000D-C	5	5.2:1	150/0.37	82cm	240g
10224-500	5000D-C	5	5.2:1	150/0.40	87cm	250g
10224-600	6000D-H	5	5.7:1	150/0.43	101cm	330g



## EXCELER LT

LT LIGHT TOUGH

Pergető orsók

Ár/teljesítmény: Tökéletes

Az Exceler LT sorozat tagjait nyugodt, sima futás és kis súly jellemzi. Az új LT koncepciónak köszönhetően strapabíróbbá vált a megnövelt vonóerejű hajtást tartó ház, és a fékerőt is tovább optimalizáltuk. Az új konstrukciójú hajtókerék miatt az erőátvitel és a tartósság egyaránt megnövekedett. Az ATD fék késlekedés nélkül működésbe lép, és optimális fékerőt nyújt minden szituációban.

Fékerő: 1000/2000: 4kg, 2500/3000: 10kg, 4000/6000: 12kg

A 6000-es méret Power-Handle hajtókargombbal kerül forgalomba, mely igen kényelmes, és kimondottan nagy terhelés esetén jön jól - ideális feederezéshez és nagyhalas horgászathoz.



### Műszaki kivitel

LT LIGHT TOUGH

ATD

AIR ROTOR

AIR ROTOR

SILENT OSCILLATION

DIGIGEAR

- ▶ LT (Light & Tough)
- ▶ DS5 orsóház
- ▶ 5 golyóscsapágy
- ▶ AIR ROTOR®
- ▶ TOUGH DIGIGEAR® (TDG) hajtómű
- ▶ ATD™ fékrendszer
- ▶ Infinite Anti-Reverse® visszaforgásgátló
- ▶ Cross Wrap® keresztirányú zsinórfektetés
- ▶ Silent Oscillation® dobemelés
- ▶ Alumínium Air Spool dob
- ▶ CNC esztergált alumínium hajtókar
- ▶ AIR BAIL® felkapókar
- ▶ Twist Buster® II zsinórvezető görgő

Termékkód	modell	csapágy	áttétel	m/ömm	behúzás	súly
10415-105	1000D	5	5.2:1	150/0.20	64cm	185g
10415-205	2000D	5	5.2:1	150/0.23	68cm	185g
10415-255	2500D	5	5.3:1	150/0.28	75cm	205g
10415-306	3000-CXH	5	6.2:1	150/0.23	93cm	215g
10415-305	3000D-C	5	5.3:1	150/0.33	80cm	215g
10415-401	4000-C	5	5.2:1	150/0.28	82cm	240g
10415-405	4000D-C	5	5.2:1	150/0.37	82cm	240g
10415-606	6000D-H	5	5.7:1	150/0.43	101cm	335g

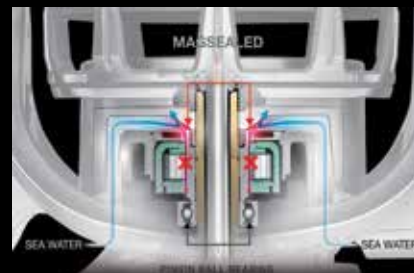

MAGSEALED

## FUEGO LT

LT LIGHT TOUGH

Pergető orsók

### MagSealed technológia - garancia a sikerre

A Fuego LT kiválósága pehelysúlyában és erejében rejlik. A Fuego LT sorozatot az új LT koncepció mentén fejlesztettük, a már sikeres DAIWA technológiát ágyaztuk be a Light & Tough koncepcióba. A DAIWA tovább tudta csökkenteni az orsók súlyát a modern DS5 karbon kompozit alapanyag felhasználásával. Merevség és terhelhetőség tekintetében ez az anyag messze felülmúlja a megszokott ABS kompozitokat (a 2500-as méret: 205 gramm). A Fuego sorozat tagjai kis súlyúak, miközben a lehető legnagyobb erőhatásra képesek. Az új Tough Digigear hajtóműkonstrukció lehetővé tette csökkentett orsóház mellett is a jobb erőátvitelt, és a terhelhetőség is fokozódott. A MagSealed megoldás védelmet nyújt a víz és szennyező részecskék orsóházba jutása ellen. Az ATD fék késlekedés nélkül indul, és optimalizált fékerővel rendelkezik.

Fékerő: 1000/2000: 4kg, 2500/3000: 10kg, 4000/6000: 12kg

A 6000-es méret Power-Handle hajtókargombbal kerül forgalomba, amely igen kényelmes, és kimondottan nagy terhelés esetén jön jól - ideális feederezéshez és nagyhalas horgászathoz.



### Műszaki kivitel

LT LIGHT TOUGH

ATD

MAGSEALED

AIR ROTOR

AIR ROTOR

SILENT OSCILLATION

DIGIGEAR

- ▶ LT (Light & Tough)
- ▶ DS5 orsóház
- ▶ MAGSEALED® orsóház
- ▶ 6 golyócsapágó
- ▶ AIR ROTOR®
- ▶ TOUGH DIGIGEAR® (TDG) hajtómű
- ▶ ATD™ fékrendszer
- ▶ Infinite Anti-Reverse® visszaforgásgátló
- ▶ Cross Wrap® keresztirányú zsinórfektetés
- ▶ Silent Oscillation® dobemelés
- ▶ Alumínium Air Spool dob
- ▶ CNC esztergált alumínium hajtókar
- ▶ AIR BAIL® felkapókar
- ▶ Twist Buster® II zsinórvezető görgő

Termékkód	modell	csapágó	áttétel	m/ömm	behúzás	súly
10225-105	1000D	6	5.2:1	150/0.20	64cm	185g
10225-201	2000S-XH	6	6.2:1	150/0.14	81cm	185g
10225-205	2000D	6	5.2:1	150/0.23	68cm	185g
10225-255	2500D	6	5.3:1	150/0.28	75cm	205g
10225-307	3000-CXH	6	6.2:1	150/0.23	93cm	215g
10225-305	3000D-C	6	5.3:1	150/0.33	80cm	215g
10225-400	4000-C	6	5.2:1	150/0.28	82cm	240g
10225-405	4000D-C	6	5.2:1	150/0.37	82cm	240g
10225-505	5000D-CXH	6	6.2:1	150/0.40	105cm	250g
10225-605	6000D	6	5.1:1	150/0.43	92cm	335g



## LEGALIS LT

LT LIGHT TOUGH

Pergető orsók

A legnagyobb számban értékesített DS5 orsóházas orsónk: könnyű & erős

A Legalis sorozatot szintén az új LT koncepció alapján fejlesztettük, az orsók megfelelnek a legmagasabb minőségi elvárásoknak, futásuk optimális és ár-teljesítmény arányban is kitűnők.

A DAIWA az orsók súlyát jelentős mértékben tovább tudta redukálni az orsóházak méretcsökkentésével, valamint az innovatív, DS5 karbon kompozit alapanyag felhasználásával, így a Legalis LT 3000D már csak 215 gramm. Az új fejlesztésű Tough Digigear hajtóműkonstrukció a megnövelt méretű hajtókerékkel még nagyobb erőtvitelre képes. Az ATD fék késlekedés nélkül indul, és indulási ellenállás nélkül enged, a beállított fékerőnek megfelelően. A fékerőt tovább növeltük, így a 3000-es méret maximális fékereje 10kg.

Fékerő: 1000/2000: 4kg, 2500/3000: 10kg, 4000/6000: 12kg

A 6000-es méret Power-Handle hajtókargombbal kerül forgalomba, amely igen kényelmes, és kimondottan nagy terhelés esetén jön jól - ideális feederezéshez és nagyhalas horgászathoz.



### Műszaki kivitel

LT LIGHT TOUGH

ATD

AIR ROTOR

AIR BAIL

SILENT OSCILLATION

DIGIGEAR

- ▶ LT (Light & Tough)
- ▶ DS5 orsóház
- ▶ 5 golyóscsapágy
- ▶ AIR ROTOR®
- ▶ TOUGH DIGIGEAR® (TDG) hajtómű
- ▶ ATD™ fékrendszer
- ▶ Infinite Anti-Reverse® visszaforgásgátló
- ▶ Cross Wrap® keresztirányú zsinórfektetés
- ▶ Silent Oscillation® dobemelés
- ▶ Alumínium Air Spool dob
- ▶ CNC esztergált alumínium hajtókar
- ▶ AIR BAIL® felkapókar
- ▶ Twist Buster® II zsinórvezető görgő

Termékkód	modell	csapágy	áttétel	m/ömm	behúzás	súly
10416-105	1000D	5	5.2:1	150/0.20	64cm	185g
10416-201	2000S-XH	5	6.2:1	150/0.14	81cm	185g
10416-205	2000D	5	5.2:1	150/0.23	68cm	185g
10416-256	2500-XH	5	6.2:1	150/0.20	87cm	205g
10416-255	2500D	5	5.3:1	150/0.28	75cm	205g
10416-306	3000-CXH	5	6.2:1	150/0.23	93cm	215g
10416-305	3000D-C	5	5.3:1	150/0.33	80cm	215g
10416-401	4000-C	5	5.2:1	150/0.28	82cm	240g
10416-405	4000D-C	5	5.2:1	150/0.37	82cm	240g
10416-605	6000D-H	5	5.7:1	150/0.43	101cm	335g



## NINJA LT

**LT** LIGHT TOUGH

**Pergető orsók**

Soha nem értékesítettünk még ennyi orsót, egyetlen sorozatból!

A Ninja LT a már most legendás Ninja A sorozat utódmodellje. A Ninja LT optikai és műszaki szempontból egyaránt meggyőző. Sima és nyugodt futása különösen kiemelkedő. Az LT koncepció integrálása során a DAIWA mérnökeinek sikerült az orsók súlyát jelentősen csökkenteni. A 2500-as méretnél 30g súlycsökkentést értek el.

Az átalakult Tough Digigear hajtómű, ami korábban csak jelentősen drágább orsókban került bevetésre, immár a Ninja LT sorozatban is megjelenik és jobb teljesítményt, simább futást biztosít, mint az elődmodell.

Az integrált ATD fékrendszer a Ninja LT orsókban a jelentősen megnövelt fékerő mellett (12kg-ig) azonnal adja a zsinórt a beállított fékerőnek megfelelően, nagy indulási ellenállás nélkül - ez ideális vékony zsinór használatakor és kritikus fázastási helyzetekben. A Ninja LT orsóival a DAIWA egy modernebb, több pontban is optimalizált utódmodellrel alkotott, a világszerte sikeres Ninja sorozat számára.



### Műszaki kivitel

**LT** LIGHT TOUGH

**ATD**  
AIR ROTOR  
SILENT OSCILLATION  
DIGIGEAR

- ▶ LT (Light & Tough)
- ▶ 4 golyóscsapágy
- ▶ AIR ROTOR®
- ▶ TOUGH DIGIGEAR® (TDG) hajtómű
- ▶ ATD™ fékrendszer
- ▶ Infinite Anti-Reverse® visszaforgásgátló
- ▶ Cross Wrap® keresztirányú zsinórfektetés
- ▶ Silent Oscillation® dobemelés
- ▶ Longcast ABS® alumínium dob
- ▶ CNC esztergált alumínium hajtókar
- ▶ Twist Buster® II zsinórvezető görgő

Termékkód	modell	csapágy	áttétel	m/ømm	behúzás	súly		
10219-100	1000	4	5.2:1	150/0.14	64cm	210g		
10219-200	2000	4	5.2:1	150/0.16	68cm	215g		
10219-250	2500	4	5.3:1	150/0.20	75cm	240g		
10219-251	2500D	4	5.3:1	150/0.28	75cm	220g		
10219-256	2500-XH	4	6.2:1	150/0.20	87cm	240g		
10219-300	3000-C	4	5.3:1	150/0.23	80cm	250g		
10219-301	3000D-C	4	5.3:1	150/0.33	80cm	230g		
10219-306	3000-CXH	4	6.2:1	150/0.23	93cm	250g		
10219-400	4000-C	4	5.2:1	150/0.28	82cm	280g		
10219-500	5000-C	4	6.2:1	150/0.37	87cm	275g		
10219-600	6000	4	5.1:1	150/0.40	92cm	370g		



## NINJA LT

LT LIGHT TOUGH

Peremfutó orsók

### Selymesen sima futású match- és feederorsók

A Ninja Match & Feeder LT optikai és műszaki szempontból egyaránt meggyőző. Itt külön kiemelhető a sima és nyugodt futás. Az LT koncepció integrálása során a DAIWA mérnökeinek sikerült az orsók súlyát jelentősen csökkenteni. Az átalakult Tough Digigear hajtómű, ami korábban csak jelentősen drágább orsókban került bevetésre, immár a Ninja LT sorozatban is megjelenik: a jobb erőátvitel és az elődmodellénél még simább futás jellemzi. Ideális olyankor, amikor az etetőkosaras szereléseket nagy távolságból kell sokszor és gyorsan kitekerni.

Az integrált ATD fékrendszer a Ninja LT orsókban a jelentősen megnövelt fékerő mellett (12kg-ig) azonnal adja a zsinórt, a beállított fékerőnek megfelelően, nagy indulási ellenállás nélkül.

A Match & Feeder változat sekély, ill. félsekély dobjait kifejezetten a vékony zsinóros match- és feederhorgászat igényeire terveztük. A távdobó ABS alumínium dob extra nagy dobótávot tesz lehetővé.



### Műszaki kivitel

LT LIGHT TOUGH

ATD  
AIR ROTOR  
SILENT OSCILLATION  
DIGIGEAR

- ▶ LT (Light & Tough)
- ▶ 4 golyóscsapágy
- ▶ AIR ROTOR®
- ▶ TOUGH DIGIGEAR® (TDG) hajtómű
- ▶ ATD™ fékrendszer
- ▶ Infinite Anti-Reverse® visszaforgásgátló
- ▶ Cross Wrap® keresztirányú zsinórfektetés
- ▶ Silent Oscillation® dobemelés
- ▶ Longcast ABS® alumínium dob
- ▶ One-Touch lehajtható hajtókar
- ▶ Twist Buster® II zsinórvezető görgő

### NINJA Match

Termékkód	modell	csapágy	áttétel	m/ømm	behúzás	súly
10217-300	3000-C	4	5.3:1	150/0.23	80cm	260g

### NINJA Match & Feeder

Termékkód	modell	csapágy	áttétel	m/ømm	behúzás	súly
10217-400	4000-C	4	5.2:1	150/0.28	82cm	285g

### NINJA Feeder

Termékkód	modell	csapágy	áttétel	m/ømm	behúzás	súly
10217-600	6000-SS	4	5.1:1	150/0.28	92cm	390g



## REGAL LT

**NEW** **LT** LIGHT TOUGH

**Pergető orsók**

### 9 csapágyas orsók

A Regal LT orsók a DAIWA új LT koncepciójának szinte valamennyi technológiai előnyét ötvözik - kedvező ár/teljesítmény arány mellett. Ezek az orsók kifejezetten könnyűek és olyan finom a futásuk, érzékenységük, amivel eddig csak lényegesen drágább modelleknél találkoztunk. A Regal LT orsók valódi mindenek: pergetésre, fenekező módszerekhez és könnyű feederezésre is gond nélkül használhatók. Minőségi Majora-lakkozásuk a fény beesési szögének változásával váltja a színét: ez a DAIWA orsó igazi kis ékszer. Az 1000/2000-es modellek fékereje 5kg, a 2500/3000-es méreteké pedig 10kg.



Már a hajtókargomb alatt is 2 csapágy található.

### Műszaki kivitel

**LT** LIGHT TOUGH

**ATD**  
AIR ROTOR  
SILENT OSCILLATION  
DIGIGEAR

- ▶ LT (Light & Tough)
- ▶ DS5 orsóház
- ▶ 9 golyóscsapágy
- ▶ AIR ROTOR®
- ▶ TOUGH DIGIGEAR® (TDG) hajtómű
- ▶ ATD™ fékrendszer
- ▶ Infinite Anti-Reverse® visszaforgásgátló
- ▶ Cross Wrap® keresztirányú zsinórfektetés
- ▶ Silent Oscillation® dobemelés
- ▶ Alumínium Air Spool dob
- ▶ CNC esztergált alumínium hajtókár
- ▶ Twist Buster® II zsinórvezető görgő

Termékkód	modell	csapágy	áttétel	m/ømm	behúzás	súly
10116-105	1000D	9	5.2:1	150/0.20	64cm	190g
10116-205	2000D	9	5.2:1	150/0.23	68cm	190g
10116-255	2500D	9	5.3:1	150/0.28	75cm	210g
10116-305	3000D-C	9	5.3:1	150/0.33	80cm	215g

## CROSSFIRE LT

**NEW** LT LIGHT TOUGH

Pergető orsók

A Crossfire LT orsókban a modern dizajnt ötvöztük a kitűnő DAIWA minőséggel, hihetetlenül kedvező ár-érték arányban. Az LT koncepciónak köszönhetően azonos dobméretekhez kisebb orsóméretű társulnak - ezzel jelentősen csökken az orsók súlya, garantált a tartósan fáradtságmentes horgászat.

Az alumínium Longcast ABS távdobó dob zsinórra ható surlódási ellenállása dobáskor kisebb, ez optimalizálja az elérhető dobástávot. A Tough Digigear hajtómű sima futás mellett elképesztő vonóerőt produkál.

Fékerő: 1000/2000: 5kg, 2500/3000: 10kg, 4000/5000: 12kg

### Műszaki kivitel

**LT LIGHT TOUGH**

**ATD**

AIR ROTOR

SILENT OSCILLATION

DIGIGEAR

- ▶ LT (Light & Tough)
- ▶ 1 golyócsapágy
- ▶ TOUGH DIGIGEAR® (TDG) hajtómű
- ▶ ATD™ fékrendszer
- ▶ Infinite Anti-Reverse® visszaforgásgátló
- ▶ Cross Wrap® keresztirányú zsinórfektetés
- ▶ Silent Oscillation® dobemelés
- ▶ Longcast ABS® alumínium dob
- ▶ CNC esztergált alumínium hajtókar
- ▶ Soft-Touch hajtókargomb

Termékkód	modell	csapágy	áttétel	m/ømm	behúzás	súly
10185-100	1000-XH	1	6.2:1	150/0.14	77cm	220g
10185-200	2000	1	5.2:1	150/0.16	68cm	225g
10185-250	2500-XH	1	6.2:1	150/0.20	87cm	255g
10185-300	3000-C	1	5.3:1	150/0.23	80cm	260g
10185-400	4000-CXH	1	6.2:1	150/0.28	99cm	290g
10185-500	5000-CXH	1	6.2:1	150/0.37	105cm	290g



## SWEEPFIRE EC

LT LIGHT TOUGH

Pergető orsók

A Sweepfire EC egyesíti magában a japán know-how erőit a kitűnő ár-teljesítmény aránnyal. A DAIWA mérnökei külön figyelmet szenteltek a Sweepfire esetében az extrém sima és nyugodt futásnak - ez a színvonal eddig csak a jelentősen drágább orsókban volt megszokott. Az orsó példaszzerűen rakja a zsinórt, extrém vékony fonott és monofil zsinór használatára is alkalmas. Mérettől függően ideális választás lehet csukára, süllőre, pontyira, pisztrángra, illetve nagyobb méretekben tőkehalra és fekete tőkehalra is.

### Műszaki kivitel

DIGIGEAR

- ▶ 1 golyócsapágy
- ▶ DIGIGEAR® II hajtómű
- ▶ Twist Buster® II zsinórvezető görgő
- ▶ Multi-Stop visszaforgásgátló
- ▶ ABS® II alumínium dob
- ▶ Tartós felkapókár

Termékkód	modell	csapágy	áttétel	m/ømm	behúzás	súly
10118-150	1500	1	5.3:1	140/0.20	68cm	230g
10118-200	2000	1	5.3:1	125/0.25	74cm	230g
10118-250	2500	1	5.3:1	190/0.25	80cm	260g
10118-300	3000	1	5.3:1	220/0.28	82cm	260g
10118-350	3500	1	5.3:1	220/0.30	92cm	370g
10118-400	4000	1	5.3:1	270/0.30	95cm	380g
10118-450	4500	1	4.6:1	320/0.32	99cm	625g
10118-500	5000	1	4.6:1	370/0.35	99cm	630g





## GS LTD

NEW

Peremfutó orsók

### Újragondolt tradíció

A DAIWA GS LTD orsók az arany színű dobbal és fekete orsházzal egy ikonra emlékeztetnek. Ugyanakkor a DAIWA a legaktuálisabb technológiai fejlesztésének eredményeivel vértette fel ezt a modellt - a Digigear hajtás az Air Rotorral együtt biztosítja a sima futást. Ez az orsó igazi mindenese, de különösen feederezni, márnázáshoz, cserkelő pecákhoz, esetleg pergetni ajánljuk.



### Műszaki kivitel

ATD  
AIR ROTOR  
DIGIGEAR

- ▶ 4 golyóscsapágy
- ▶ AIR ROTOR®
- ▶ DIGIGEAR® hajtómű
- ▶ ATD™ fékrendszer
- ▶ Infinite Anti-Reverse® visszaforgásgátló
- ▶ Cross Wrap® keresztirányú zsinórfektetés
- ▶ Alumínium dob
- ▶ One-Touch lehajtható hajtókar
- ▶ Fa hajtókargomb
- ▶ Twist Buster® II zsinórvezető görgő
- ▶ Distance Control zsinórakasztó

Termékkód	modell	csapágy	áttétel	m/ømm	behúzás	súly
10501-305	3000	4	4.7:1	220/0.28	79cm	305g
10501-405	4000	4	4.9:1	270/0.30	87cm	400g



## TDM QD

NEW

Peremfutó orsók

### Kifejezetten match- és feederhorgászatra fejlesztettük

Az új Team DAIWA Match néhány lényeges pontját tekintve továbbfejlesztett az elődmodellhez képest, minőségi és funkcionális szempontból a legmagasabb minőséget nyújtja.

Az alumínium orsóház optimális tartást biztosít a hajtóműnek, és gondoskodik annak hosszan tartó, sima futásáról.

A visszaforgásgátló túlméretezett kapcsolókarja kritikus fásztási szituációban villámgyorsan átváltható, és azonnal használhatjuk az orsót „backwinding”, azaz hátrafelé tekerhető üzemmódban. Az alumínium Longcast ABS dob súrlódási ellenállása kisebb a dobások során, ez megnöveli a dobótávot.

A rugós zsinórakasztó optimális biztonságot nyújt ahhoz, hogy tartósan és hajszálpontosan ugyanazt a területet horgásszuk meg.

A nagyméretű EVA hajtókargomb fogása és a vonóerő átvitele is optimális a szerelékek kitekerése során. A QD fékrendszernek köszönhetően szempillantás alatt igazodhatunk bármilyen fásztási szituációhoz.

A fékerő jelentősen megnőtt, mindkét méretnél 12kg!



### Műszaki kivitel



- ▶ HARDBODYZ® alumínium orsóház
- ▶ 4 golyóscsapágy
- ▶ AIR ROTOR®
- ▶ DIGIGEAR® II hajtómű
- ▶ QD® fékrendszer
- ▶ Infinite Anti-Reverse® visszaforgásgátló
- ▶ Extra nagy visszaforgásgátló kapcsolókar
- ▶ Cross Wrap® keresztirányú zsinórfektetés
- ▶ Silent Oscillation® dobemelés
- ▶ Longcast ABS® alumínium dob
- ▶ Alumínium pótdob
- ▶ One-Touch lehajtható hajtókar
- ▶ EVA hajtókar gomb
- ▶ AIR BAIL® felkapókar
- ▶ Twist Buster® II zsinórvezető görgő
- ▶ Distance Control zsinórakasztó

Termékkód	modell	csapágy	áttétel	m/ømm	behúzás	súly		
10420-312	3012	4	4.7:1	150/0.28	79cm	305g		
10420-412	4012	4	4.9:1	150/0.28	86cm	400g		



## TD FEEDER QD

Peremfutó orsók

Robosztus, erőteljes, felnő minden kihíváshoz.

A TD Feeder QD orsóval a DAIWA egy alumíniumházas orsót kínál kompromisszuktól mentes használatra. A Digigear II hajtómű optimális vonóerőt biztosít - ideális nehéz etetőkosaras szerelékek gyors behúzására nagy távról.

Az alumíniumból készült HardBody Z orsóház rendíthetetlenül stabilan tartja a hajtóművet, ezzel hozzájárul hosszú élettartamához és tartósan sima futásához. A rugós HIP zsinórakasztó kilpbe vékony, akár fonott zsinór is akasztható, nem fog sérülni. A lehajtható hajtókarnak köszönhetően a felszerelt botot orsóval együtt is kényelmesen szállíthatjuk egy bottartó táskában.



### Műszaki kivitel



- ▶ HARDBODYZ® alumínium orsóház
- ▶ 6 golyócsapágy
- ▶ AIR ROTOR®
- ▶ DIGIGEAR® hajtómű
- ▶ QD® fékrendszer
- ▶ Infinite Anti-Reverse® visszaforgásgátló
- ▶ Cross Wrap® keresztirányú zsinórfektetés
- ▶ Silent Oscillation® dobemelés
- ▶ One-Touch lehajtható hajtókár
- ▶ AIR BAIL® felkapókar
- ▶ Twist Buster® II zsinórvezető görgő
- ▶ HIP zsinórbeakasztó

Termékkód	modell	csapágy	áttétel	m/ømm	behúzás	súly
10419412	4012	6	4.9:1	150/0.29	87cm	440g



## TDR MATCH & FEEDER QD

Peremfutó orsók

High-Tech match- és feederorsó, az igényes specialistáknak.

A TDR Match & Feeder sorozat olyan finom technikai részletek tárházát vonultatja fel, ami minden matchhorgászt fellelkesít.

Az extraméretű visszaforgásgátló kapcsoló gyorsan és könnyen átváltható, ami ideális, ha fásztás közben a visszafelé tekerés kontrollja mellett döntünk. Az alumínium HardBodyZ® orsóház tartósan stabilan tartja a hajtóművet és megnöveli az orsó élettartamát, biztosítja a hajtóegység tartósan nyugodt futását. Ez különösen nehéz etetőkosaras szerelések rendszeres használata mellett válik érzékelhetővé. A QD fékrendszerrel egy másodperc alatt igazodhatunk a kialakult fásztási szituációhoz. A Digigear II hajtás biztosítja az optimális futást és a nagy erőátvitelt fásztás és a szerelések betekerése során. A távdobó ABS alumínium távdobó dob nagy dobástávokat tesz lehetővé.



### Műszaki kivitel

QD  
**HardBodyZ**  
 Light & Rigid Metal Construction  
 AIR ROTOR  
 DIGIGEAR  
 SILENT OSCILLATION  
 AIR BAIL

- ▶ HARDBODYZ® alumínium orsóház
- ▶ 8 golyócsapágy (ebből 1 „CRBB®“)
- ▶ AIR ROTOR®
- ▶ DIGIGEAR® hajtómű
- ▶ QD® fékrendszer
- ▶ Infinite Anti-Reverse® visszaforgásgátló
- ▶ Cross Wrap® keresztirányú zsinórfektetés
- ▶ Silent Oscillation® dobemelés
- ▶ Longcast ABS® alumínium dob
- ▶ Alumínium pótdob
- ▶ One-Touch lehajtható hajtókar
- ▶ AIR BAIL® felkapókar
- ▶ Twist Buster® II zsinórvezető görgő
- ▶ HIP zsinórbeakasztó

Termékkód	modell	csapágy	áttétel	m/ømm	behúzás	súly		
10215-258	2508	8	4.8:1	150/0.23	72cm	265g		
10215-312	3012	8	4.7:1	150/0.28	79cm	305g		
10215-412	4012	8	4.9:1	150/0.28	86cm	395g		



## TDR DISTANCE FEEDER 25 QD

NEW

Peremfutó orsók

Ezt az orsót az erő, a tartósság és a nagy dobástávok jellemzik.

Az új, 25mm-es dobemelés, a kompakt orsóház, a nagy dobátmérő, és a jelentős vonóerő kombinációja kifejezetten optimális választás feederhorgászatra.

A Zaiion orsóház optimális védelmet és tartást ad a hajtóműnek, a tartósan sima futáshoz. A Longcast (LC) doberem surlódási ellenállása alacsonyabb és kb. 5%-kal javítja a dobásteljesítményt.

A Digigear II hajtómű gondoskodik az optimális erőátvitelről, és elképesztő vonóerővel bír - ez a feederezésre jellemző terhelés, a nehéz szerelékek rendszeres, villámgyors kitekerésében jól jön.

A felkapókart kézzel kell átváltani.



### Műszaki kivitel

**QD**  
**ZAION**  
SILENT OSCILLATION  
DIGIGEAR  
AIR ROTOR  
AIR BRUSH

- ▶ ZAION® orsóház
- ▶ 6 golyóscsapágy
- ▶ AIR ROTOR®
- ▶ DIGIGEAR® II hajtómű
- ▶ QD® fékrendszer
- ▶ Infinite Anti-Reverse® visszaforgásgátló
- ▶ Silent Oscillation® dobemelés
- ▶ LC alumínium távdobó dob
- ▶ Alumínium pótdob
- ▶ 25mm dobemelés
- ▶ CNC esztergált alumínium hajtókar
- ▶ Soft-Touch hajtókargomb
- ▶ Twist Buster® II zsinórvezető görgő
- ▶ HIP zsinórbeakasztó
- ▶ A felkapókart kézzel kell visszahajtani.



Termékkód	modell	csapágy	áttétel	m/ømm	behúzás	súly
10922-025	25	6	4.7:1	150/0.28	96cm	435g



## CAST'IZM FEEDER 25 QD

NEW

Peremfutó orsó

### Tartós távdobó orsó

A rendkívül terhelhető Cast'izm Feeder ideális nagy távra feederezni, akár egészen nehéz kosarakkal, heavy feeder kategóriában is. A 25mm-es dobemelés a nagy dobátmérővel kombinálva magas zsinórbehúzást eredményez.

A Zaiion orsóház optimális védelmet és tartást ad a hajtóműnek, a tartósan sima futáshoz - ideális megoldás a nehéz etetőkosarak okozta terhelés miatt.

A Longcast (LC) dobperem surlódási ellenállása alacsonyabb, és kb. 5%-kal javítja a dobásteljesítményt.

A Digigear II hajtómű gondoskodik az optimális erőátvitelről és elképesztő vonóerővel bír - ez a feederezésre jellemző terhelés, a nehéz szerelékek rendszeres, villámgyors kitekeréséhez jól jön.

A felkapókart kézzel kell átváltani.

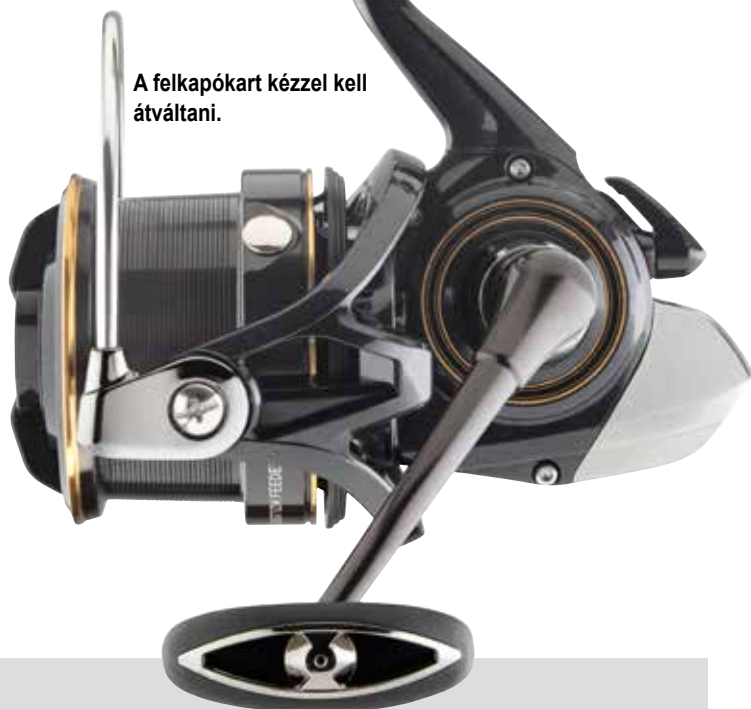

### Műszaki kivitel

**QD**  
**ZAION**  
SILENT OSCILLATION  
DIGIGEAR  
AIR ROTOR  
AIR FEEDER

- ▶ ZAION® orsóház
- ▶ 4 golyóscsapágy
- ▶ AIR ROTOR®
- ▶ DIGIGEAR® II hajtómű
- ▶ QD® fékrendszer
- ▶ Infinite Anti-Reverse® visszaforgásgátló
- ▶ Silent Oscillation® dobemelés
- ▶ LC alumínium távdobó dob
- ▶ 25mm dobemelés
- ▶ CNC esztergált alumínium hajtókar
- ▶ Soft-Touch hajtókargomb
- ▶ Twist Buster® II zsinórvezető görgő
- ▶ HIP zsinórbeakasztó
- ▶ A felkapókart kézzel kell visszahajtani.

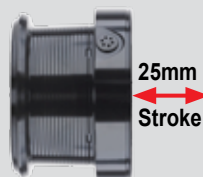

Termékkód	modell	csapágy	áttétel	m/mm	behúzás	súly
10923-025	25	4	4.7:1	150/0.28	96cm	430g

## EMCAST BR LT

**NEW** **LT** LIGHT TOUGH **Nyeletőfékes orsók**

Az első nyeletőfékes DAIWA LT orsó

Sok horgász régóta várt már erre - kicsi és kompakt nyeletőfékes all-round orsócsalád a DAIWA-tól. Legyen szó akár kishalás süllőzésztről, alkalmi pontyozásról, angolnázásról vagy épp compózásról, de akár középnehéz feederezésről is, az új EMCAST BR LT sorozatot úgy alkottuk meg, hogy nagyon sok felhasználási területet lefedjünk vele.

A megújult Tough Digigear hajtómű konstrukció jobb erőátvitelt és nagyobb terhelhetőséget nyújt a sima, könnyed futás mellett. Az ATD fék azonnal adja a zsinórt, indulási ellenállás nélkül és fékereje elképesztő. A Longcast ABS távdobó dob, peremének kialakítása miatt kisebb a surlódási ellenállás, ez megnöveli az elérhető dobástávot. A nyeletőfék finoman és érzékenyen állítható, ez ideális, ha olyan óvatosan kapó halakra horgászunk, mint a pisztráng, angolna vagy épp a süllő, melyek nem érezhetnek semmilyen ellenállást a csali felvétele során.

Biztosak vagyunk benne, hogy ezek az új nyeletőfékes DAIWA orsók az előttünk álló szezon sztárjai lesznek. Fékerő: 2500/3000: 10kg, 4000/5000: 12kg

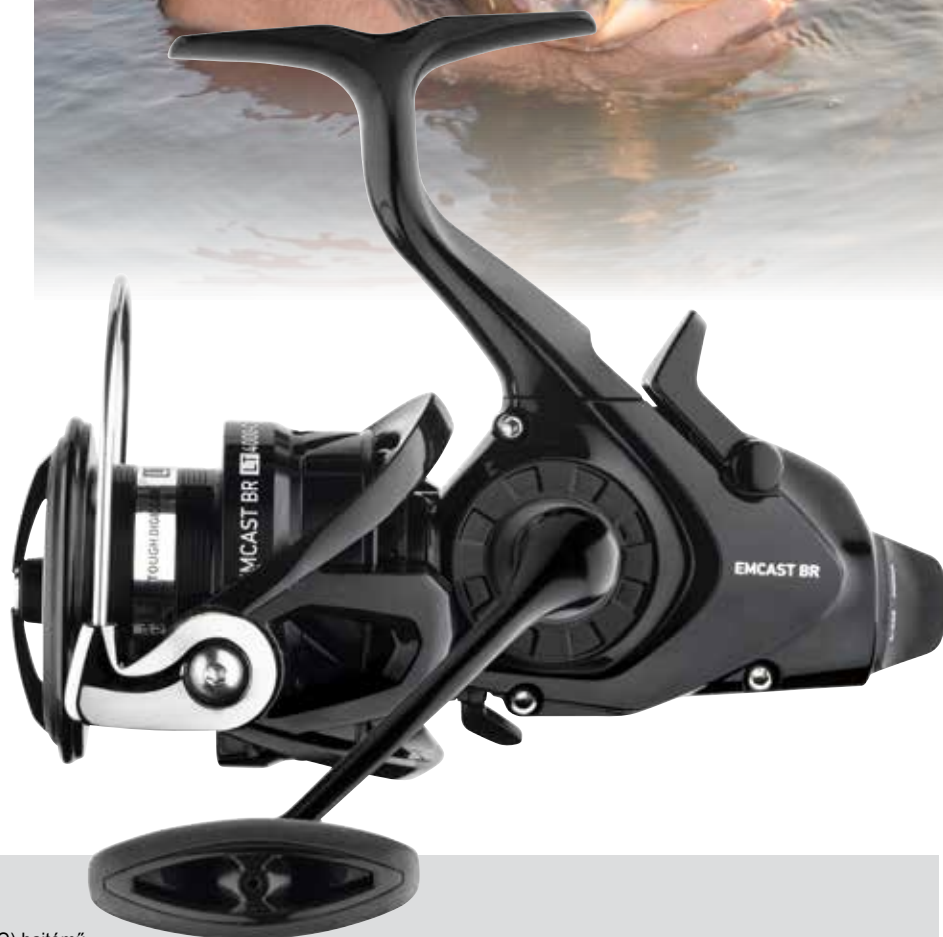

### Műszaki kivitel

**LT** LIGHT TOUGH

**ATD**

SILENT OSCILLATION DIGIGEAR

- ▶ LT (Light & Tough)
- ▶ 3 golyóscsapágó
- ▶ TOUGH DIGIGEAR® (TDG) hajtómű
- ▶ ATD™ fékrendszer
- ▶ Finoman állítható nyeletőfék
- ▶ Infinite Anti-Reverse® visszaforgásgátló
- ▶ Cross Wrap® keresztirányú zsinórfektetés
- ▶ Silent Oscillation® dobemelés
- ▶ Longcast ABS® alumínium dob
- ▶ Alumínium pótdob
- ▶ Soft-Touch hajtókargomb

Termékkód	modell	csapágó	áttétel	m/ømm	behúzás	súly
10148-250	2500	3	5.2:1	150/0.20	73cm	295g
10148-300	3000	3	5.2:1	150/0.23	77cm	300g
10148-400	4000-C	3	5.2:1	150/0.28	82cm	320g
10148-500	5000-C	3	5.2:1	150/0.37	87cm	315g

# BLACK WIDOW BR LT

NEW

LT LIGHT TOUGH

Nyeletőfékes orsók

A siker garantált.

Végre itt vannak a DAIWA legmagasabb minőségi sztenderdjeinek megfelelő kis és kompakt, nyeletőfékes all-round orsók. Legyen szó akár kishalás sülözésről, alkalmi pontyozásról, angolnázásról vagy épp compózásról, de akár középnehéz feederezésről is, az új Black Widow BR LT sorozatot úgy alkottuk meg, hogy nagyon sok felhasználási területet lefedjünk vele.

A megújult Tough Digigear hajtómű konstrukció jobb erőátvitelt és nagyobb terhelhetőséget nyújt a sima, könnyed futás mellett. Az ATD fék azonnal adja a zsinórt, indulási ellenállás nélkül és fékereje elképesztő. A Longcast ABS távdobó dob peremének kialakítása miatt kisebb a surlódási ellenállás, ez megnöveli az elérhető dobástávot.

A nyeletőfék finoman és érzékenyen állítható, ez ideális, ha olyan óvatosan kapó halakra horgászunk, mint a pisztráng, angolna vagy épp a süllő, melyek nem érezhetnek semmilyen ellenállást a csali felvétele során. Biztosak vagyunk benne, hogy ezek az új nyeletőfékes DAIWA orsók az előttünk álló szezon sztárjai lesznek. A Black Widow BR LT orsók ilyen minőségben kitűnő ár-teljesítmény arányt képviselnek!

Fékerő: 2500/3000: 10kg, 4000/5000: 12kg



## Műszaki kivitel

LT LIGHT TOUGH

ATD

SILENT OSCILLATION DIGIGEAR

- ▶ LT (Light & Tough)
- ▶ 1 golyócsapágy
- ▶ TOUGH DIGIGEAR® (TDG) hajtómű
- ▶ ATD™ fékrendszer
- ▶ Finoman állítható nyeletőfék
- ▶ Infinite Anti-Reverse® visszaforgásgátló
- ▶ Cross Wrap® keresztirányú zsinórfektetés
- ▶ Silent Oscillation® dobemelés
- ▶ Longcast ABS® alumínium dob
- ▶ CNC esztergált alumínium hajtókár
- ▶ Soft-Touch hajtókargomb

Termékkód	modell	csapágy	áttétel	m/ömm	behúzás	súly
10149-250	2500	1	5.2:1	150/0.20	73cm	295g
10149-300	3000	1	5.2:1	150/0.23	77cm	300g
10149-400	4000-C	1	5.2:1	150/0.28	82cm	320g
10149-500	5000-C	1	5.2:1	150/0.37	87cm	315g



## INFINITY X BR

Nyeletőfékes orsók

Klasszikus a nagyhalas, nyeletőfékes orsók között

Klasszikus, kompakt nyeletőfékes pontyozó orsó. Az INFINITY X BR-rel a nehezen meghorgászható, extrém vizekhez adunk megfelelő fegyvert a pontyhorgászok kezébe.



### Műszaki kivitel

**ABS**  
ANTI-BACKLASH SYSTEM

- ▶ 5 golyóscsapágy
- ▶ Állítható nyeletőfék
- ▶ Gyro Spin kiegyensúlyozott rotor
- ▶ Wormshaft dobemelő rendszer
- ▶ Infinite Anti-Reverse® visszaforgásgátló
- ▶ Anti-Backlash System (ABS®)
- ▶ Alumínium távdobó dob
- ▶ Alumínium pótdob
- ▶ Lehajtható hajtókar
- ▶ Fa hajtókargomb
- ▶ Twist Buster® II zsinórvezető görgő
- ▶ Tartós felkapókar

Termékkód	modell	csapágy	áttétel	m/ømm	behúzás	súly		
10030-550	5500	5	4.2:1	450/0.35	100cm	795g		



## EMBLEM BR 25 A

Nyeletőfékes orsók

Nyeletőfékes orsó, a legjobbak közül

Az Emblem BR 25A a legfinomabb nyeletőfékek egyikét kínálja. A 25mm dobemelésű koncepció lehetővé teszi olyan kompakt és könnyű orsó gyártását, mely egy nagyhalas „Big Pit” orsó dobóképességével bír. A nagy és nehéz orsókkal összehasonlítva különösen dobáskor jön ki a kis tömeg előnye, a pontosabb és kontrolláltabb dobások. A széles dobátmérő extrém nagy dobástávokat tesz lehetővé és az 5.3:1 áttétellel kombinálva 1 métert meghaladó zsinórbehúzásra képes.

A felkapókar manuális átváltása megakadályozza, hogy dobás közben véletlenül visszacsapódjon és egy komolyabb dobásnál elszálljon a szerelék.

A nyeletőfék extrém finom és széles tartományban állítható, hogy igazodhasson a környezeti hatásokhoz (például szél, sodrás).



A felkapókart kézzel kell átváltani.

### Műszaki kivitel

**UTD**  
**DRAG**  
**DIGIGEAR**  
**AIR ROTOR**  
**AIR**

- ▶ 6 golyóscsapágy
- ▶ AIR ROTOR®
- ▶ DIGIGEAR® II hajtómű
- ▶ UTD® fékrendszer
- ▶ Infinite Anti-Reverse® visszaforgásgátló
- ▶ Finoman állítható nyeletőfék
- ▶ 25mm dobemelés
- ▶ CNC esztergált alumínium hajtókar
- ▶ Soft-Touch hajtókargomb
- ▶ AIR BAIL® felkapókar
- ▶ Twist Buster® II zsinórvezető görgő
- ▶ HIP zsinórbeakasztó
- ▶ Tartós felkapókar
- ▶ A felkapókart kézzel kell visszahajtani.



25mm  
Stroke



Termékkód	modell	csapágy	áttétel	m/ömm	behúzás	súly
10928-025	25	6	5.3:1	320/0.32	106cm	510g



## EMCAST BR A

### Nyeletőfékes orsók

#### Amilyenek egy nyeletőfékes orsónak lennie kell

Szokatlanul nyugodt, sima futású, kitűnő nyeletőfékes orsó, megnyerő felszereltséggel. Széles méretválasztéka és az extrém finoman állítható nyeletőféke miatt az EMCAST BR sorozat a ponty-orientált fenekező technikák mellett kitűnő választás lehet kishalás süllyezéshez és angolnahorgászatra is. Ezt a típust egy CNC-megmunkálású alumínium hajtókar mellett egy ráadás dupla hajtókarral adjuk, hogy igény szerint az Önnek jobban tetsző hajtókarral használhassa.



#### Műszaki kivitel

AIR BRONZE

- ▶ 7 golyóscsapágy
- ▶ Infinite Anti-Reverse® visszaforgásgátló
- ▶ Alumínium dob
- ▶ Alumínium pótdob
- ▶ CNC esztergált alumínium hajtókar
- ▶ Soft-Touch hajtókargomb
- ▶ AIR BALL® felkapókar
- ▶ Twist Buster® II zsinórvezető görgő
- ▶ Tartós felkapókar

Termékkód	modell	csapágy	áttétel	m/ømm	behúzás	súly
10152-350	3500	7	4.6:1	250/0.28	79cm	470g
10152-400	4000	7	4.6:1	270/0.30	79cm	460g
10152-450	4500	7	4.6:1	370/0.30	86cm	490g
10152-500	5000	7	4.6:1	370/0.32	86cm	480g



## BLACK WIDOW BR A

Nyeletőfékes orsók

Belépő a DAIWA nyeletőfékes orsóinak világába

A közkedvelt, BLACK WIDOW márkanévű botcsaládhoz csatlakozik a DAIWA azonos nevű új nyeletőfékes orsó-sorozata. A különösen finoman hangolható nyeletőféknek köszönhetően tág az orsók felhasználási területe: pontyhorgászat, süllőzés, angolnázás, márnahorgászat stb. A BLACK WIDOW BR orsóval japán minőséget kapnak kitűnő ár/teljesítmény aránnyal.



### Műszaki kivitel

AIR BRAVE

- ▶ 3 golyóscsapágy
- ▶ Infinite Anti-Reverse® visszaforgásgátló
- ▶ Alumínium dob
- ▶ Alumínium hajtókar
- ▶ Soft-Touch hajtókargomb
- ▶ Tartós felkapókár

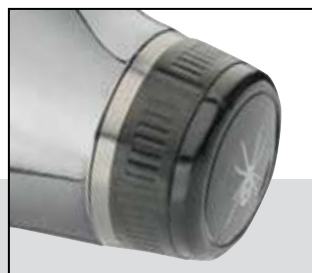

Termékkód	modell	csapágy	áttétel	m/ømm	behúzás	súly		
10153-350	3500	3	4.6:1	220/0.30	79cm	470g		
10153-400	4000	3	4.6:1	200/0.35	79cm	460g		
10153-450	4500	3	4.6:1	270/0.35	86cm	490g		
10153-500	5000	3	4.6:1	230/0.40	86cm	480g		



# Nagyhalas orsók



SCW (Slow Cross Wrap) zsinórfektetés



A felkapókart kézzel kell átváltani.

## BASIA 45 SCW QD

NEW

Nagyhalas orsók

Extraklasszis pontyozó orsó

Az új Basia 45 SCW QD egyesít magában valamennyi műszaki követelményt, melyet egy csúcsmínőségű és terhelhető bojlsorsóval szemben támaszthatunk. Könnyű Zaion orsóháza ellenálló, és stabilan fogja a hajtóművet, melynek futása tartósan sima marad. A vastag tengely speciális rozsdamentes acélból készül, gond nélkül bírja a nagy távolságú dobós horgászatból fakadó terhelést.

A Longcast dobóperemes, 45mm dobemelésű dob, és a Slow Cross Wrap (lassú dobemelésű, keresztezett zsinórfektetés) technológia együtt gondoskodik a jobb dobástávokról - ez jól jön, ha tényleg hosszú dobásokra van szükség.

A CNC megmunkálású Tough Digigear hajtás erőátvitelle fásasztás során is elképesztő, de nagy távról kitekert, nehéz szerelésekhez is jól jön. A pótdob zsinórkapacitása **530m / 0.35mm** monofil - ennek hála az új Basia 45 SCW QD nagy kiterjedésű vízterületek meghorgászására is ideális.

### Műszaki kivitel

QD  
ZAION  
AIR  
DIGIGEAR

- ▶ ZAION® orsóház
- ▶ 7 golyócsapágy
- ▶ CNC megmunkált TOUGH DIGIGEAR® hajtómű
- ▶ QD® fékrendszer
- ▶ Infinite Anti-Reverse® visszaforgásgátló
- ▶ SCW (Slow Cross Wrap™) zsinórfektetés
- ▶ Ultra távdobó dob
- ▶ Alumínium pótdob
- ▶ 45mm-es dobemelés
- ▶ CNC esztergált alumínium hajtókar
- ▶ Soft-Touch hajtókargomb
- ▶ Twist Buster® II zsinórvezető görgő
- ▶ HIP zsinórbeakasztó
- ▶ A felkapókart kézzel kell visszahajtani.
- ▶ Made in Japan



Termékkód	modell	csapágy	áttétel	m/ømm	behúzás	súly
10121-048	45	7	4.9:1	300/0.35	104cm	515g





A felkapókart kézzel kell átváltani.

## BASIA 45 SLD QD

**Nagyhalas orsók**

A fekete gyönyörű

A visszafogottan elegáns fekete design valódi fa hajtókargomb igazi ékszerré teszi ezt a nagyhalas orsót. Az elődmodellhez képest a Basia 45SLD QD teljesen átdolgozásra került, sok részletét tekintve optimalizálták az európai piac igényeinek megfelelően.

A dobót mélyebbre esztergálták, így növelték meg a zsinórbefogadó képességét. A dobra így ráfér 300m a 0,35mm-es damilból. A főtengely ellenálló rozsdamentes

acélból készül, sokkal erősebb, mint az elődmodell tengelye. A Basia 45SLD QD-modellehez pótdobot is adunk.

A Basia 45SLD QD japán üzemünkben készül, a legmagasabb minőségi sztenderdeknek megfelelően.

### Műszaki kivitel

**QD**  
**AIR METAL**  
**ZAION**  
**AIR ROTOR**  
**AIR BAIL**  
**DIGIGEAR**

- ▶ AIR METAL magnézium orsóház
- ▶ 8 golyóscsapágy
- ▶ ZAION® AIR ROTOR®
- ▶ Rozsdamentes acél tengely
- ▶ CNC megmunkálású DIGIGEAR® II hajtómű
- ▶ QD® fékrendszer
- ▶ 10kg fékerő
- ▶ Infinite Anti-Reverse® visszaforgásgátló
- ▶ Wormshaft dobemelő rendszer
- ▶ Távdobó dob
- ▶ Pótdob
- ▶ 45mm-es dobemelés
- ▶ CNC esztergált alumínium hajtókar
- ▶ Fa hajtókargomb
- ▶ AIR BAIL® felkapókar
- ▶ Twist Buster® II zsinórvezető görgő
- ▶ Tartós felkapókar
- ▶ HIP zsinórbeakasztó
- ▶ A felkapókart kézzel kell visszahajtani.
- ▶ Made in Japan



Termékkód	modell	csapágy	áttétel	m/ømm	behúzás	súly
10121-045	45SLD	8	4.1:1	300/0.35	87cm	485g



## CAST'IZM 25 QDA

**Nagyhalas orsók**

Nagyhalas orsó, 25mm dobemeléssel

Koncepciónk kedvező fogadtatásra talált. A speciális fejlesztésű 25mm-es dobemelés a nagy dobátmérővel kombinálva lehetővé teszi egy nagyon kicsi, kompakt orsóházas, hosszú dobú távdobó orsó létrehozását. Egy klasszikus Big Pit orsó funkcióját kapja egy lényegesen kisebb és könnyebb orsótesttel. Mérnökeink úgy optimalizálták a dobátmérőt, hogy dobáskor a lehető legkisebb súrlódás keletkezzen a gyűrűkön. Ezen felül a dob kúposágát úgy kalkulálták, hogy azzal a dobáskori gubancképződés esélyét a minimumra csökkentésük.

A Cast'izm QDA egyszerre alkalmas pontyhorgászatra nagy távolságra, feederezni és nehézpergetésre is. A tartósan sima futásról a MagSealed megoldás gondoskodik.



A felkapókart kézzel kell átváltani.

### Műszaki kivitel

**QD**  
**MAGSEALED**  
 SILENT OSCILLATION  
**DIGIGEAR**  
 AIR ROTOR  
**ZAION**  
 AIR ROTOR

- ▶ MAGSEALED® orsóház
- ▶ ZAION® orsóház
- ▶ 6 golyócsapágó
- ▶ AIR ROTOR®
- ▶ DIGIGEAR® II hajtómű
- ▶ QD® fékrendszer
- ▶ Infinite Anti-Reverse® visszaforgásgátló
- ▶ Silent Oscillation® dobemelés
- ▶ Kúpos alumínium távdobó dob
- ▶ 25mm dobemelés
- ▶ Gépi esztergálású alumínium hajtókar
- ▶ Soft-Touch hajtókargomb
- ▶ AIR BAIL® felkapókar
- ▶ Twist Buster® II zsinórvezető görgő
- ▶ Tartós felkapókar
- ▶ HIP zsinórbeakasztó
- ▶ A felkapókart kézzel kell visszahajtani.

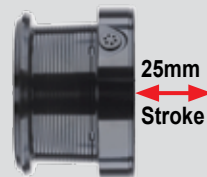

Termékkód	modell	csapágó	áttétel	m/ömm	behúzás	súly
10920-025	25	6	4.7:1	270/0.35	96cm	450g



## EMBLEM 25 C QD

### Nagyhalas orsók

Könnyű, kompakt,  
nagy dobásokra termett

Az Emblem 25 az ismert és sikeres Cast'izm 25 QDA-n alapul, mintaszerűen sima futása és csekély súlya meggyőző. A Zaiion orsóház masszív, stabilan tartja a hajtóművet, nagyban hozzájárul a súlycsökkenéshez. A 25mm-es dobemelés egyedülálló, ez teszi lehetővé azt, hogy egy kis, kompakt orsóházat nagyméretű, hosszú dobbal házasítsunk. Így jön létre egy funkciójában klasszikus nagyhalas orsó, lényegesen könnyebb orsótessel.



A felkapókart kézzel kell  
átváltani.

### Műszaki kivitel

**QD**  
**ZAION**  
DIGIGEAR  
AIR ROTOR  
AIR BAIL

- ▶ ZAION® orsóház
- ▶ 6 golyóscsapágy
- ▶ AIR ROTOR®
- ▶ Rozsdamentes acél tengely
- ▶ DIGIGEAR® II hajtómű
- ▶ QD® fékrendszer
- ▶ 12kg fékerő
- ▶ Infinite Anti-Reverse® visszaforgásgátló
- ▶ 25mm dobemelés
- ▶ CNC esztérgált alumínium hajtókar
- ▶ AIR BAIL® felkapókar
- ▶ Twist Buster® II zsinórvezető görgő
- ▶ A felkapókart kézzel kell visszahajtani.

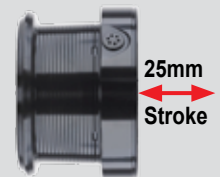

25mm  
Stroke

Termékkód	modell	csapágy	áttétel	m/ømm	behúzás	súly
10921-025	25 5000-C	6	4.7:1	300/0.35	96cm	445g



SCW (Slow Cross Wrap) zsinórfektetés

## EMBLEM 45 SCW QD

NEW

Nagyhalas orsók

Nagyhalas orsó ultrahosszú, 45mm-es dobemeléssel, az extrém dobástávokért

Az új Emblem 45 a legkiválóbb technikát nyújtja, kitűnő ár-teljesítmény aránnyal.

A 45mm-es dobemelés a Slow Cross Wrap (SCW) zsinórfektetéssel együtt extrém dobótávokat tesz lehetővé, nincs nagy surlódási ellenállás. Ez ideális, amikor nagy távra kell a szerelékeket bejuttatni. Az extraerős alumínium tengely bátran terhelhető fásztás során, és elképesztő erőtartálékokkal bír. Franciaországi tesztek során csapatunk horgászai komoly harcsákat - egészen 2 méteres hosszúig - is gond nélkül fásztottak vele anélkül, hogy a tengely elgörbült volna.

A Digigear II hajtás megnyerően sima futású, erőátvittele optimális, ez a szerelékek nagy távról történő kitekerése során is ideális.

A Longcast dobperem új konstrukciójának köszönhetően csökken a surlódási ellenállás dobáskor, így tovább javul a dobóteljesítmény. A QD fékrendszer segítségével másodpercek alatt igazodhatunk a mindenkorli helyzethez akár fásztás, akár változó áramlási viszonyok közben.

Fékerő: 15kg

A pótdob zsinórkapacitása 530m / 0.35mm monofil zsinór, ezzel az Emblem 45 SCW QD nagy vízterületek, nagy távolságok meghorgászására is ideális.

A felkapókart kézzel kell átváltani.



### Műszaki kivitel

QD  
DIGIGEAR

- ▶ 6 golyócsapágy
- ▶ DIGIGEAR® II hajtómű
- ▶ QD® fékrendszer
- ▶ Infinite Anti-Reverse® visszaforgásgátló
- ▶ SCW (Slow Cross Wrap™) zsinórfektetés
- ▶ Ultra távdobó dob
- ▶ Alumínium pótdob
- ▶ 45mm-es dobemelés
- ▶ CNC esztergált alumínium hajtókar
- ▶ Soft-Touch hajtókargomb
- ▶ Twist Buster® II zsinórvezető görgő
- ▶ HIP zsinórbeakasztó
- ▶ A felkapókart kézzel kell visszahajtani.



45mm

Stroke

Termékkód	modell	csapágy	áttétel	m/ømm	behúzás	súly
10158-645	45 SCW	6	4.9:1	300/0.35	106cm	615g

SCW (Slow Cross Wrap) zsinórfektetés

A felkapókart kézzel kell átváltani.



## EMBLEM 45 SCW QD OT

NEW

Nagyhalas orsók

Klasszikus és modern egyszerre - a superlatívuszok high tech orsója

Az Emblem 45 SCW QD orsó OT (One-Touch) modellje felépítését tekintve szinte teljesen azonos az Emblem 45 SCW QD modellel- azt retro jellege különbözteti meg One-Touch lehajtható hajtókarjával, arany dobjával és fa hajtókargombjával.

A 45mm-es dobemelés a Slow Cross Wrap (SCW) zsinórfektetéssel együtt extrém dobótávokat tesz lehetővé, nincs nagy surlódási ellenállás. Ez ideális, amikor nagy távra kell a szerelékeket bejuttatni. Az extraerős alumínium tengely bátran terhelhető fázasztás során és elképesztő erőtaralékokkal bír. Franciaországi tesztek során csapatunk horgászai komoly harcokat - egészen 2 méteres hosszig - is gond nélkül fázasztottak vele anélkül, hogy a tengely elgörbült volna.

A Digigear II hajtás megnyerően sima futású, erőátvittele optimális, ez a szerelékek nagy távról történő kitekerése során is ideális. A Longcast dobperem új konstrukciójának köszönhetően csökken a surlódási ellenállás dobáskor, így tovább javul a dobóteljesítmény.

A QD fékrendszer segítségével másodpercek alatt igazodhatunk a mindenkor helyzethez akár fázasztás, akár változó áramlási viszonyok közben.

A pótdob zsinórkapacitása 530m / 0.35mm monofil zsinór, ezzel az Emblem 45 SCW QD OT nagy vízterületek, nagy távolságok meghorgászására is ideális.

### Műszaki kivitel

QD  
DIGIGEAR

- ▶ 6 golyóscsapagy
- ▶ DIGIGEAR® II hajtómű
- ▶ QD® fékrendszer
- ▶ Infinite Anti-Reverse® visszaforgásgátló
- ▶ SCW (Slow Cross Wrap™) zsinórfektetés
- ▶ Ultra távdob dob
- ▶ Alumínium pótdob
- ▶ 45mm-es dobemelés
- ▶ One-Touch lehajtható hajtókar
- ▶ Fa hajtókargomb
- ▶ Twist Buster® II zsinórvezető görgő
- ▶ HIP zsinórbeakasztó
- ▶ A felkapókart kézzel kell visszahajtani.

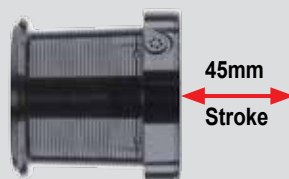

Termékkód	modell	csapagy	áttétel	m/ømm	behúzás	súly
10158-646	45SCW	6	4.9:1	300/0.35	104cm	650g



SCW (Slow Cross Wrap) zsinórfektetés

## EMBLEM 35 SCW LD QD

**Nagyhalas orsók**

Nagyhalas orsó, 35mm dobemeléssel és az új SCW zsinórfektetéssel.

A DAIWA, az Emblem 35 SCW orsóval, a pontyhorgászok számára teljesen újjávarázssolt egy legendás, nagyhalas modellt.

Különösen a vadonatúj Slow Cross Wrap, a lassú dobemelésű, keresztirányú zsinórfektetés a záloga annak, hogy a zsinór tökéletesen fusson le a dobról dobáskor, optimalizálva a dobástávot. Az extra vastag és elnyúlhatatlan, rozsdamentes acél tengely különösen nagy terhelés során nyújt biztonságot, amikor kapitális halat kell akár komoly távról is fásasztani és a szádba terelni. A Digigear II hajtás simán és nyugodtan fut, optimális erőátvitelt biztosít tekintélyes, hajtókar fordulatonként 106cm-es zsinórbehúzás mellett. A QD fékrendszerrel gyorsan igazodhatunk fásasztás során a változó szituációkhoz és áramlási viszonyokhoz. A rugós HIP zsinórbeakasztó klip különösen kíméletes a zsinórral, és használatával roppant pontosan megdobható az etetés minden alkalommal.



### Műszaki kivitel

**QD**  
AIR ROTOR  
DIGIGEAR  
AIR BAIL

- ▶ 6 golyóscsapágy
- ▶ AIR ROTOR®
- ▶ DIGIGEAR® II hajtómű
- ▶ QD® fékrendszer
- ▶ Infinite Anti-Reverse® visszaforgásgátló
- ▶ SCW (Slow Cross Wrap™) zsinórfektetés
- ▶ Kúpos alumínium távdobó dob
- ▶ Alumínium pótdob
- ▶ 35mm-es dobemelés
- ▶ CNC esztergált alumínium hajtókar
- ▶ AIR BAIL® felkapókar
- ▶ Twist Buster® II zsinórvezető görgő
- ▶ HIP zsinórbeakasztó

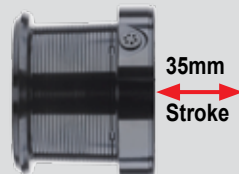

Termékkód	modell	csapágy	áttétel	m/ømm	behúzás	súly
10158-605	35-5000LD	6	4.9:1	530/0.35	106cm	600g



SCW (Slow Cross Wrap) zsinórfektetés

## EMBLEM SURF 35 SCW QD

**Nagyhalas orsók**

Nagyhalas orsó 35mm dobemeléssel, és az új SCW zsinórfektetéssel.

A DAIWA Emblem orsói nélkül a tengerparti dobós horgászat mára elképzelhetetlenné vált. Ezek az orsók évek óta a terhelhetőség és megbízhatóság szinonimái. Az Emblem Surf 35 SCW QD-ben először kerül bemutatásra a vadonatúj Slow Cross Wrap, a lassú dobemelésű keresztirányú zsinórfektető megoldás. Ez még egyenletesebben rakja a zsinórt a dobra, dobásnál így csökken a súrlódási ellenállás és optimálisabb az elérhető dobástáv. Az extra vastag és elnyúlhatetlen rozsdamentes acéltengely különösen nagy terhelés során nyújt biztonságot, amikor kapitális halakat kell fásasztani, és nagy dobósúlyú szerelékekkel horgászni. A DigiGear II hajtás simán és nyugodtan fut, optimális erőátvitelt biztosít tekintélyes, hajtókar fordulatonként 106cm-es zsinórbehúzás mellett. A QD fékrendszerrel gyorsan igazódhatunk a fásasztás során változó situációkhoz és áramlási viszonyokhoz.



### Műszaki kivitel

**QD**  
AIR ROTOR  
DIGIGEAR  
AIR BEHAVIOR

- ▶ 6 golyóscsapágy
- ▶ AIR ROTOR®
- ▶ DIGIGEAR® hajtómű
- ▶ QD® fékrendszer
- ▶ Infinite Anti-Reverse® visszaforgásgátló
- ▶ SCW (Slow Cross Wrap™) zsinórfektetés
- ▶ Kúpos alumínium távdobó dob
- ▶ Alumínium pótdob
- ▶ 35mm-es dobemelés
- ▶ CNC esztergált alumínium hajtókar
- ▶ AIR BAIL® felkapókar
- ▶ Twist Buster® II zsinórvezető görgő
- ▶ HIP zsinórbeakasztó

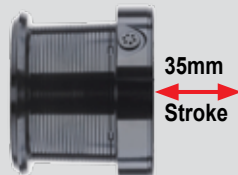

Az EMBLEM SURF 35 SCW QD modellhez 2 különböző pótdob kapható:  
4000-es dobméret (cikkszám: 19158-400):  
300m /ø 0.30mm  
5000C dob (cikkszám: 19158-501) 300m /ø 0.35mm  
Az orsóhoz járó pótdob az 5000C méretnek felel meg.

Termékkód	modell	csapágy	áttétel	m/ømm	behúzás	súly
10158-650	35 SCW	6	4.9:1	300/0.30	106cm	615g



SCW (Slow Cross Wrap) zsinórfektetés

A felkapókart kézzel kell átváltani.

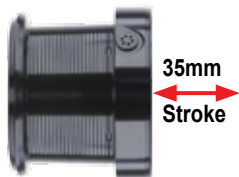

35mm  
Stroke

## EMBLEM SPOD 35 SCW QD

NEW

Nagyhalas orsók

Speciális fejlesztésű, rakétázó (spod) orsó Slow Cross Wrap zsinórfektetéssel.

Az Eblem Spod évek óta a legmagasabb teherbírás és ellenállóképesség színvonalát az etetőrakétázás világában.

Az új Emblem Spod 35 SCW QD műszaki aktualizáláson esett át és immár szintén SCW zsinórfektetéssel működik. A Longcast dobóperemnek köszönhetően az elérhető dobástávot sikerült tovább növelni. A 90mm hosszú alumínium hajtókar optimalizálja az erőátvitelt a spod kitekerésekor, és nagy erőrtalék van az orsóban, kifejezetten azért hogy az óriás méretű rakétákat nagy távról is könnyedén és gyorsan kicsévélhessük. A felkapókart minden esetben kézzel kell átváltani, így lehet megakadályozni, hogy akaratlanul átsapódjon dobás közben a felkapókar.

A két fém HIP zsinórakasztó klip könnyen kezelhető, pontosan megdobható segítségével az etetés és kíméli a zsinórt a tartós igénybevétel során. Biztosak vagyunk benne, hogy az Emblem Spod 35 SCW QD orsóval a DAIWA egy egyenrangú, sőt jobb utódot alkotott, ami gond nélkül kiállja az etetőrakétázás minden próbáját.

Fékerő: 15kg

### Műszaki kivitel

	<ul style="list-style-type: none"> <li>▶ 6 golyócsapágy</li> <li>▶ AIR ROTOR®</li> <li>▶ DIGIGEAR® II hajtómű</li> <li>▶ QD® fékrendszer</li> <li>▶ Infinite Anti-Reverse® visszaforgásgátló</li> <li>▶ SCW (Slow Cross Wrap™) zsinórfektetés</li> <li>▶ Silent Oscillation® dobemelés</li> <li>▶ 35mm-es dobemelés</li> <li>▶ CNC esztergált alumínium hajtókar</li> <li>▶ Soft-Touch hajtókargomb</li> <li>▶ Twist Buster® II zsinórvezető görgő</li> <li>▶ 2 HIP zsinórakasztó klip</li> <li>▶ A felkapókart kézzel kell visszahajtani.</li> </ul>

Termékkód	modell	csapágy	áttétel	m/ømm	behúzás	súly
10158-606	35SCW	6	5.5:1	300/0.35	124cm	640g



A felkapókart kézzel kell átváltani.

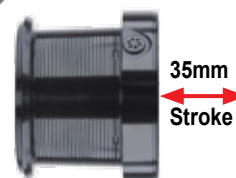

35mm  
Stroke

## WINDCAST QDA

Nagyhalas orsók

A Windcast QDA egyesíti mindazokat a technológiai megoldásokat, melyeket a modern pontyhorgászat megkövetel, mindezt időtlen, újszerű dizájnnal teszi. A kónuszos alumínium távdobó dob gondoskodik az optimális dobástávról, a rugós HIP-zsinórbeakasztó klip (High-Impact) kíméli a zsinórt, a QD fék pedig lehetővé teszi, hogy azonnal alkalmazkodjunk a fásztási-, vagy épp áramlási szituációhoz. A Digigear II hajtómű biztosítja az optimális erőátvitelt, a sima futást.

### Műszaki kivitel

	<ul style="list-style-type: none"> <li>▶ 4 golyócsapágy (ebből 1<sup>o</sup>CRBB®)</li> <li>▶ AIR ROTOR®</li> <li>▶ DIGIGEAR® II hajtómű</li> <li>▶ QD® fékrendszer</li> <li>▶ Infinite Anti-Reverse® visszaforgásgátló</li> <li>▶ Wormshaft dobemelő rendszer</li> <li>▶ Alumínium távdobó dob</li> <li>▶ Alumínium pótdob</li> <li>▶ 35mm-es dobemelés</li> <li>▶ Alumínium hajtókar</li> <li>▶ AIR BAIL® felkapókar</li> <li>▶ Twist Buster® II zsinórvezető görgő</li> <li>▶ Tartós felkapókar</li> <li>▶ HIP zsinórbeakasztó</li> <li>▶ A felkapókart kézzel kell visszahajtani.</li> </ul>

Termékkód	modell	csapágy	áttétel	m/ømm	behúzás	súly
10159-550	5500	4	4.9:1	460/0.35	106cm	630g
10159-600	5000LD	4	4.9:1	530/0.35	106cm	615g

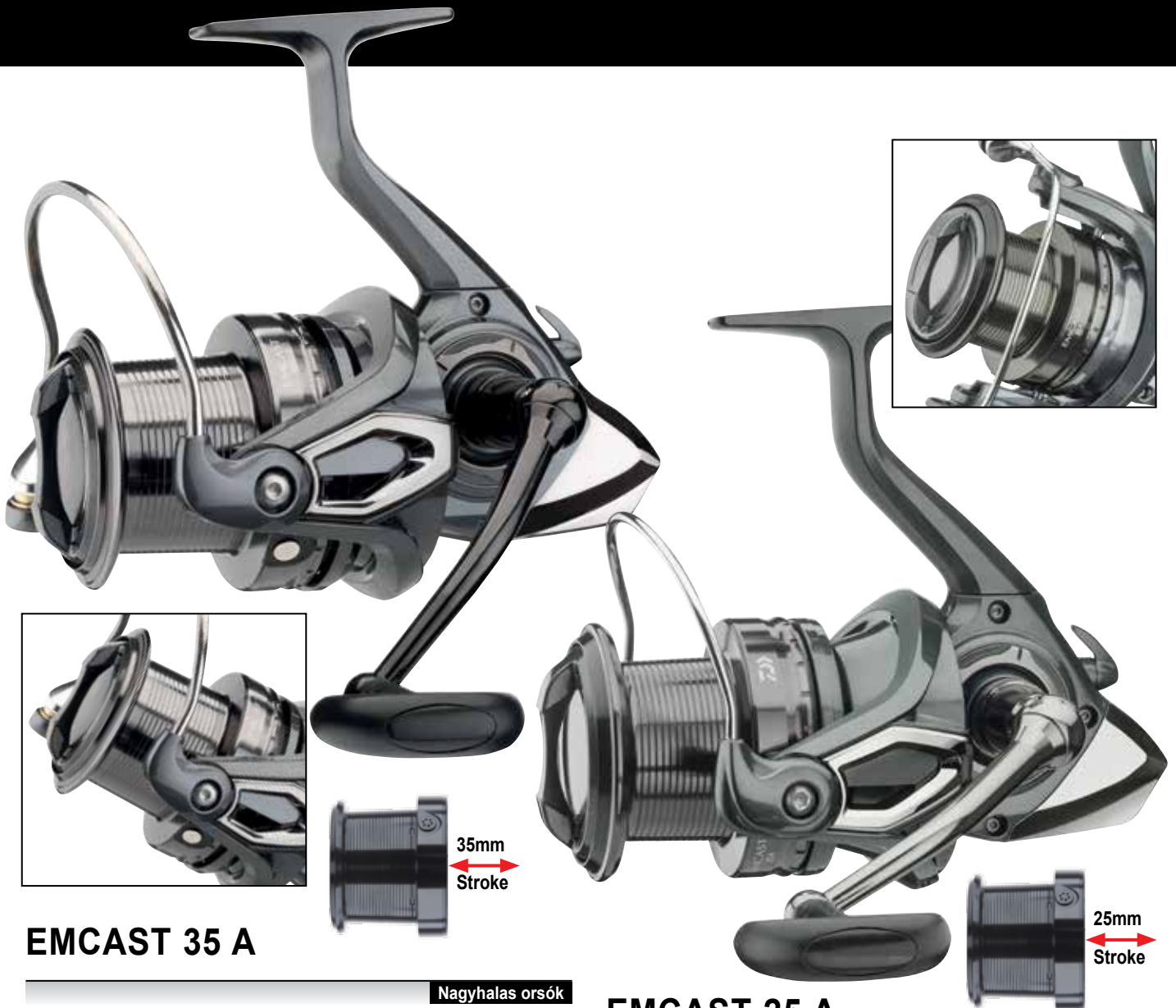

## EMCAST 35 A

**Nagyhalas orsók**

Az Emcast egyesít magában minden olyan erényt, amit az ember megkövetel egy nagyhalas Big Pit orsótól. Optimális dobástáv, hosszú, kónuszos dob, nagy zsinórkapacitás és jókora vonóerő jellemzi. A 35mm-es dobemelés maximális dobótávot tesz lehetővé.

Az Emcast mindezt kítűnő áron nyújtja.

A Spod'n Mark változat áttétele magasabb.

### Műszaki kivitel

**AIR BAIL®**

- ▶ 5 golyócsapágy
- ▶ Infinite Anti-Reverse® visszaforgásgátló
- ▶ Kúpos távdobó dob
- ▶ Alumínium pótdob
- ▶ 35mm-es dobemelés
- ▶ CNC esztergált alumínium hajtókar
- ▶ AIR BAIL® felkapókar
- ▶ Twist Buster® II zsinórvezető görgő
- ▶ Tartós felkapókar

### Emcast A

Termékkód	modell	csapágy	áttétel	m/ømm	behúzás	súly
10154-600	5000LD	5	4.1:1	530/0.35	85cm	660g

### Emcast Spod'n'Mark

Termékkód	modell	csapágy	áttétel	m/ømm	behúzás	súly
10154-551	5000SPD	5	4.9:1	370/0.35	102cm	660g

## EMCAST 25 A

**Nagyhalas orsók**

A Cast'izm 25QDA nagy sikere mellett a DAIWA immár egy alacsonyabb árfekvésű, de hasonló előnyöket felvonultató orsót is kínál a horgászoknak az Emcast 25A modellel.

Ahogy a Cast'izm, úgy az Emcast 25A is rendelkezik a 25mm-es dobemelés, széles távdobó dob, kicsi és kompakt orsóház kombinációjából származó előnyökkel. Az Emcast 25A orsóban megkapják egy nagyhalas Big Pit orsó funkcióit egy lényegesen kisebb és könnyebb orsótesttel. Az Emcast 25A egyaránt használható bojlizni és feederezni, vagy akár könnyű tengeri horgászatra is.

### Műszaki kivitel

**AIR BAIL®**

- ▶ 5 golyócsapágy
- ▶ Infinite Anti-Reverse® visszaforgásgátló
- ▶ Kúpos alumínium távdobó dob
- ▶ Alumínium pótdob
- ▶ 25mm dobemelés
- ▶ Alumínium hajtókar
- ▶ AIR BAIL® felkapókar
- ▶ Twist Buster® II zsinórvezető görgő
- ▶ Tartós felkapókar

Termékkód	modell	csapágy	áttétel	m/ømm	behúzás	súly
10133-025	25	5	4.6:1	370/0.30	92cm	527g



A felkapókart kézzel kell átváltani.



## CROSSCAST 45 SCW QD

NEW

Nagyhalas orsók

Nagyhalas orsó, ultra hosszú, 45mm dobemeléssel az extrém dobástávokhoz

Az új Crosscast 45 SCW QD immár, ahogy nagytestvére, az Emcast 45 SCW QD, az új 45mm-es dobemeléssel és Slow Cross Wrap zsinórfektetéssel készül. A Crosscast selyemesen lágy, nyugodt futásával és elképesztő vonóerejével vesz le a lábunkról, valamint az SCW zsinórfektetéssel, mely kisebb surlódási ellenállása miatt nagyobb dobástávokat tesz lehetővé. A QD fékrendszernek köszönhetően azonnal reagálhatunk a megváltozott körülményekre fárasztáskor, de akár változó áramlási viszonyok között is. A Longcast dobperem csökkenti a surlódást dobáskor, amivel jótékonyan hozzájárul a hosszabb dobásokhoz. Ideális akkor, amikor igen távoli etetéseket kell megdobni.

A nagy, 530m / 0.35mm (# 5000LD) zsinóros dobkapacitás gondtalan horgászatot enged nagy távra, hatalmas kiterjedésű vizeken is.

A kerek HIP zsinórklip kíméli a zsinórt és optimális, amikor minden alkalommal pontosan kell megdobni az etetést.

Az orsó felülete úgynevezett „No Paint”, azaz lakkozatlan kivitel - így nem pattogzik le róla semmilyen festék.

Extraerős tengelye rozsdamentes acélból készül, kemény fárasztások terhelésének is ellenáll, tartósan biztonságosan fáraszthatók így a kapitális halak is.

Fékerő: 15kg

### Műszaki kivitel

QD  
DIGIGEAR

- ▶ 3 golyóscsapágy
- ▶ DIGIGEAR® II hajtómű
- ▶ QD® fékrendszer
- ▶ Infinite Anti-Reverse® visszaforgásgátló
- ▶ SCW (Slow Cross Wrap™) zsinórfektetés
- ▶ Ultra távdobó dob
- ▶ 45mm-es dobemelés
- ▶ CNC esztorgált alumínium hajtókar
- ▶ Soft-Touch hajtókargomb
- ▶ Twist Buster® II zsinórvezető görgő
- ▶ HIP zsinórbeakasztó
- ▶ A felkapókart kézzel kell visszahajtani.



45mm  
Stroke

Termékkód	modell	csapágy	áttétel	m/ømm	behúzás	súly
10250-500	5000C	3	4.9:1	300/0.35	104cm	610g
10250-600	5000LD	3	4.9:1	530/0.35	104cm	610g

SCW (Slow Cross Wrap) zsinórfektetés



A felkapókart kézzel kell átváltani.



## CROSSCAST SURF 45 SCW QD

NEW

Nagyhalas orsók

Nagyhalas orsó utrahosszú, 45mm dobemeléssel, kifejezetten parti dobóhorgászatra

A Crosscast Surf 45 SCW QD műszaki tartalma ezüst lakkozásától eltekintve ugyanaz, mint a Crosscast 45 SCW QD.

A 45mm-es hosszú dobemelés extrém dobástávokat tesz lehetővé és vonóereje hatalmas - mindkettő elengedhetetlen, ha jókora távolságra kell horgászni. Az LC dobperem surlódása jelentősen kisebb dobáskor, ezzel maximalizálható a dobások hossza. A nagy vonóerőnek köszönhetően akár 200 grammos súlyokat is kitekerhetünk könnyen és egyszerűen, nagy távolságból is.

### Műszaki kivitel

QD  
DIGIGEAR

- ▶ 3 golyóscsapágy
- ▶ DIGIGEAR® II hajtómű
- ▶ QD® fékrendszer
- ▶ Infinite Anti-Reverse® visszaforgásgátló
- ▶ SCW (Slow Cross Wrap™) zsinórfektetés
- ▶ Ultra távdobó dob
- ▶ 45mm-es dobemelés
- ▶ CNC esztergált alumínium hajtókar
- ▶ Soft-Touch hajtókargomb
- ▶ Twist Buster® II zsinórvezető görgő
- ▶ HIP zsinórbeakasztó
- ▶ A felkapókart kézzel kell visszahajtani.



Termékkód	modell	csapágy	áttétel	m/ømm	behúzás	súly		
10251-500	5000C	3	4.9:1	300/0.35	104cm	610g		



A felkapókart kézzel kell átváltani.

## CROSSCAST CARP SP QD

**Nagyhalas orsók**

### 35mm-es dobemeléssel

A Crosscast Carp SP 5000LD fő ismérvei a sima futás és a nagy vonóerő. A DigiGear II hajtómű a garancia a magas erőátvitelre és az optimális, gördülékeny futásra. A robusztus rozsdamentes acél tengely elképesztően teherbíró és erős. A QD fékrendszernek köszönhetően gyorsan reagálhatnak a fásztás során fellépő váratlan helyzetekre és a változó áramlásra is. A kerek zsinórbeakasztó klip kíméli a zsinórt, optimális megoldás akkor, ha nagyon pontosan kell megdobni az etetést. A sekélyebb pótdob ideális fonott zsinóros horgászathoz (300m/0.35mm). A Crosscast Carp SP QD magas szintű DAIWA technológiát kínál, ár-teljesítmény arány tekintetében is kitzűnő választás.

### Műszaki kivitel

- QD**  
AIR ROTOR  
AIR FISHING  
DIGIGEAR
- ▶ 3 golyóscsapágy
  - ▶ AIR ROTOR®
  - ▶ DIGIGEAR® II hajtómű
  - ▶ QD® fékrendszer
  - ▶ 15kg fékerő
  - ▶ Infinite Anti-Reverse® visszaforgásgátló
  - ▶ Wormshaft dobemelő rendszer
  - ▶ Távdobó dob
  - ▶ Pótdob
  - ▶ 35mm-es dobemelés
  - ▶ Alumínium hajtókar
  - ▶ Soft-Touch hajtókargomb
  - ▶ AIR BAIL® felkapókar
  - ▶ Twist Buster® II zsinórvezető görgő
  - ▶ Tartós felkapókar
  - ▶ A felkapókart kézzel kell visszahajtani

Termékkód	modell	csapágy	áttétel	m/ømm	behúzás	súly
10128-606	5000LD	3	4.9:1	530/0.35	106cm	620g



A felkapókart kézzel kell átváltani.

## BLACK WIDOW 35 A

**Nagyhalas orsók**

### 35mm dobemeléssel

A nyeletőfékes Black Widow orsók nagy sikere után a DAIWA egy hosszú, kónuszos dobú, 35mm-es dobemelésű Big Pit orsót kínál Black Widow A néven. A különleges gyártási folyamatnak és anyagválasztásnak köszönhetően a DAIWA egy kiváló ár-teljesítmény arányú orsót dob piacra, melynek vonóereje magas és jól állja az igénybevételt is. Modelltől függően a zsinórkapacitás 530 méter 0,35mm-es monofil zsinorig terjedhet.

### Műszaki kivitel

- ▶ 1 golyóscsapágy
- ▶ Infinite Anti-Reverse® visszaforgásgátló
- ▶ Alumínium távdobó dob
- ▶ 35mm-es dobemelés
- ▶ Soft-Touch hajtókargomb
- ▶ Tartós felkapókar
- ▶ A felkapókart kézzel kell visszahajtani

Termékkód	modell	csapágy	áttétel	m/ømm	behúzás	súly
10155-550	5500	1	4.1:1	460/0.35	85cm	675g
10155-600	5000LD	1	4.1:1	530/0.35	85cm	675g



A felkapókart kézzel kell átváltani.

## BLACK WIDOW 25 A

**Nagyhalas orsók**

25mm dobemeléssel

A 25mm dobemelésű Black Widow 25A erőnyeit igazán közepes és rövid távra pontyozva csillogtatja meg. A 0,35mm-es zsinórból ráférő 270 méteres zsinórkapacitás komoly tartalékot jelent. A DAIWA mérnökei egy olyan terhelhető, nagy vonóerejű orsót konstruáltak a Black Widow 25A-val, melynek ár-teljesítmény aránya is kitűnő.

### Műszaki kivitel

- ▶ 1 golyóscsapágó
- ▶ Infinite Anti-Reverse® visszaforgásgátló
- ▶ Kúpos alumínium távdobó dob
- ▶ 25mm dobemelés
- ▶ Alumínium hajtókar
- ▶ Twist Buster® II zsinórvezető görgő
- ▶ Tartós felkapókar
- ▶ A felkapókart kézzel kell visszahajtani

Termékkód	modell	csapágó	áttétel	m/ømm	behúzás	súly
10133-225	25	1	4.6:1	370/0.30	92cm	517g



A felkapókart kézzel kell átváltani.

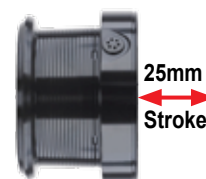

## SHORECAST 25 A

**Nagyhalas orsók**

25mm dobemeléssel

A Shorecast 25A kifejezetten tengeri parti dobós pecára és könnyű pilkerezésre készült. A 25mm-es dobemelés karöltve a kónuszos alumínium távdobó dobbal gondoskodik az optimális dobástávról és a jókora vonóerő is megvan. Szükség is van erre, hiszen tengeri parti horgászatban akár 180g dobósúlyig is felmennek. A Twist Buster II zsinórvezető görgő megbízhatóan küszöböli ki a zsinórcsavarodást a zsinór felcsévézése során.

### Műszaki kivitel

- ▶ 1 golyóscsapágó
- ▶ Infinite Anti-Reverse® visszaforgásgátló
- ▶ Kúpos alumínium távdobó dob
- ▶ 25mm dobemelés
- ▶ Alumínium hajtókar
- ▶ Twist Buster® II zsinórvezető görgő
- ▶ Tartós felkapókar
- ▶ A felkapókart kézzel kell visszahajtani

Termékkód	modell	csapágó	áttétel	m/ømm	behúzás	súly
10133-125	25	1	4.6:1	370/0.30	92cm	541g



2015.07.21-én Dennis Verreet új világrekord méretű sárgászójú tonhalat fogott, ráadásul partról, felszíni műcsalival. A hal súlya 104kg, az orsó egy SALTIGA DogFight 8000-es, a bot pedig egy SALTIGA GT 86-os volt.



A felkapókart kézzel kell átváltani.

## SALTIGA H DOGFIGHT

Tengeri peremfutó orsók

**Dogfight - itt nyugodtan beszélhetünk az ember és a tenger párharcáról - a Dogfight ugyanis a legnagyobb terhelhetőség és harci képességek színvonalára, ha a tengerek gigásaival való küzdelemről van szó.**

A Saltiga Dogfight számos olyan apró részlettel szolgál, melyek álmai halának horgászata során tartósan örömet okoznak majd. A Saltiga Dogfight 8000 szinte tökéletesen védett a behatól tengervíz okozta korrózió ellen! A már jól ismert, főtengey mentén tömítő MagSealed megoldáson túl a DAIWA exkluzív MagSealed golyóscsapágyai akadályozzák meg a hajtókar tengelye mellett, mindkét oldalon a sós víz és szennyeződések orsóházba jutását. A zsinórvezető görgő ugyancsak MagSealed golyóscsapággal készül, élettartama így lényegesen hosszabb. Pont a zsinórvezető görgő érintkezik a leggyakrabban sós vízzel és szennyező anyagokkal - a MagSealed golyóscsapágy biztosítja ott is, hogy az orsó tartósan bevethető legyen.

Zsinórkapacitását is megnöveltük, hogy extrém vastag fonott zsinórból is maradjon rajta elegendő tartalék.

A 30kg-os maximális fékerő extrém helyzetekben is kellő alapot szolgáltat a fárasztás nyeresre fordításához, vészhelyzet esetén a menekülő halak megállításához.

Az ATD fékrendszer kifejezetten az extrém situációkban nyújt tökéletes biztonságot, hogy sikerrel akassza meg és fogja ki a halat. Az ATD fék a megszokott fékrendszerekkel szemben az egyébként általános, magasabb indulási ellenállás helyett finoman és könnyedén lép működésbe és folyamatosan tartja a beállított fékerőt. Ez a megoldás újabb mérföldkő az orsóképzítés történetében.

### Műszaki kivitel

**ATD**  
DIGIGEAR  
**HardBodyz**  
Light & Rigid Metal Construction  
**ZAION**  
AIR ROTOR  
**MAGSEALED**  
**AIR BRAIDING**  
SILENT OSCILLATION

- ▶ MAGSEALED® orsóház
- ▶ HARDBODYZ® alumínium orsóház
- ▶ 13 golyóscsapágy (ebből 2 „CRBB” és 3 MAGSEALED® golyóscsapágy)
- ▶ 2 MAGSEALED® golyóscsapágy a hajtókar tengelyén
- ▶ 1 MAGSEALED® golyóscsapágy a zsinórvezető görgőben
- ▶ ZAION® AIR ROTOR®
- ▶ Hyper DIGIGEAR® hajtás
- ▶ Vízálló ATD™ fékrendszer
- ▶ Rotorfék
- ▶ Infinite Anti-Reverse® visszaforgásgátló
- ▶ Silent Oscillation® dobemelés
- ▶ Esztergályolt ABS® II alumínium dob
- ▶ CNC esztergált alumínium hajtókar
- ▶ CNC esztergált hajtókar gomb
- ▶ AIR BAIL® felkapókar
- ▶ Twist Buster® II zsinórvezető görgő
- ▶ A felkapókart kézzel kell visszahajtani.
- ▶ Made in Japan

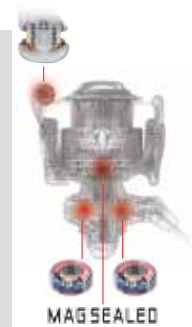

Termékkód	modell	csapágy	áttétel	m/ømm	behúzás	súly
10310-800	8000H	13	5.6:0	540/0.41	144cm	850g



A felkapókart kézzel kell átváltani.

## SALTIGA EXPEDITION

Tengeri peremfutó orsók

A Saltiga Expedition orsókba bekerültek a legújabb japán technológiai fejlesztések.

A hajtókar tengelye így mindkét oldalon egy-egy MagSealed golyóscsapággal teljesen tömített - oldalról, a hajtókar tengelye mentén nem juthat sós víz az orsóházba - ezzel a hajtómű élettartama jelentősen meghosszabbodik. Normál használat mellett kizárt, hogy sókristályok jelenjenek meg a hajtóműben. A Hyper DigiGear hajtókereket CNC-vel, egyetlen tömbből esztergálják, a tengeri horgászat legkeményebb terhelését is bírja. A Saltiga Expedition sorozat fékbeállító gombját egy speciális fémtartalmú kompozit anyagból készítik, mely elvezeti a keletkezett hőt, és fárasztás közben megóvjá a féket a túlmelegedéstől.

Az 5500-as méret 15kg fékerővel kitűnő nehéz pilkerezésre Norvégiában tőkehalra és óriás laphalra, vagy könnyebb horgászatra a trópusi vizeken királyhalra, GT-re, stb.

A 8000-es méretet extrém horgászatra tervezték, sárgaúszójú tonhal, GT és spanyolmakrélafélék ellen, ahol a hatalmas fékerő (30kg) mellett jókora zsinórkapacitásra is szükség van.

### Műszaki kivitel

UTD Drag

HardBodyz  
Light & Rigid Metal Construction

ZAION  
AIR ROTOR

MAG SEALED

AIR BAIL

SILENT OSCILLATION

- ▶ MAGSEALED® orsóház
- ▶ HARDBODYZ® alumínium orsóház
- ▶ 13 golyóscsapágy (ebből 2 „CRBB® és 3 MAGSEALED® golyóscsapágy)
- ▶ 2 MAGSEALED® golyóscsapágy a hajtókar tengelyén
- ▶ 1 MAGSEALED® golyóscsapágy a zsinórvezető görgőben
- ▶ ZAION® AIR ROTOR®
- ▶ CNC megmunkált Hyper DIGIGEAR® hajtómű
- ▶ Vízálló UTD® fékrendszer
- ▶ Rotorfék
- ▶ Infinite Anti-Reverse® visszaforgásgátló
- ▶ Silent Oscillation® dobemelés
- ▶ Kovácsolt ABS® II alumínium dob
- ▶ Gépi esztergálású alumínium hajtókar
- ▶ CNC esztergált hajtókar gomb
- ▶ Egy darabból készült AIR BAIL® felkapókar
- ▶ Twist Buster® II zsinórvezető görgő
- ▶ A felkapókart kézzel kell visszahajtani.
- ▶ Made in Japan



Termékkód	modell	csapágy	áttétel	m/ømm	behúzás	súly
10305-550	5500	13	5.7:1	350/0.37	124cm	635g
10305-800	8000H	13	5.7:1	540/0.40	144cm	875g



## BG MAGSEALED

### Tengeri peremfutó orsók

A BG MagSealed orsók egyesítik egy rendkívül teherbíró, alumínium orsóházas, maximális vonóerejű orsó előnyeit és a MagSealed technológia által védett sima futást. Az orsó főtengelye mágnesolajos technológiával tömített, így nem juthat sómaradvány vagy bármilyen más szennyeződés a tengely mentén az orsóházba.

Az orsó élettartama és tartósan sima futása különösen sósvízi használat során nő meg jelentősen. Az alumíniumból készült HardBody Z orsóház elnyúlhatetlen, fixen tartja a DigiGear II hajtóművet, fárasztás során is optimális erőátvitelt biztosít. Az ABS II alumíniumdobot a fonott zsinóros horgászathoz középen egy gumigyűrűvel láttuk el, ami tökéletesen megakadályozza a fonott zsinór megcsúszását a dobos terhelés alatt.

A BG orsók speciális „no paint”, azaz nem festett felületkezelést kaptak, kíméletlen, tengeri használat mellett sem pattogzik le az orsóházzal a festék. A hajtókár az orsóházba csavarható, stabil és holtjártékmentes, ez kell is a tengeri horgászattal járó nagy terheléshez. A 4500-as mérettől nagyobb modellek ideálisak erős pilkerorsónak norvég vizekre és a trópusi vizek extrém erős halaira: GT-re, barrakudára, spanyolmakrelára.



4500-as méret felett a felkapókart kézzel kell átváltani.

### Műszaki kivitel



AIR ROTOR

DIGIGEAR

ATD

MAGSEALED

- ▶ MAGSEALED® orsóház
- ▶ HARDBODYZ® orsóház
- ▶ 6 golyóscsapágy
- ▶ AIR ROTOR®
- ▶ DIGIGEAR® II hajtómű
- ▶ ATD™ fékrendszer
- ▶ Infinite Anti-Reverse® visszaforgásgátló
- ▶ ABS® II alumínium dob
- ▶ Alumínium hajtókár
- ▶ Twist Buster® II zsinórvezető görgő
- ▶ 4500-as mérettől a felkapókar kézzel váltható át

Termékkód	modell	csapágy	áttétel	m/omm	behúzás	súly		
10461-250	2500	6	5.6:1	190/0.25	84cm	275g		
10461-300	3000	6	5.6:1	220/0.28	95cm	315g		
10461-400	4000	6	5.7:1	270/0.30	101cm	435g		
10461-450	4500	6	5.7:1	340/0.35	109cm	630g		
10461-650	6500	6	5.3:1	340/0.45	123cm	845g		
10461-800	8000	6	5.3:1	500/0.45	135cm	860g		



## BG

### Tengeri peremfutó orsók

A DAIWA BG orsói egyesítik magukban a maximális terhelhetőséget és vonóerőt a roppant sima futással és remek designnal.

Az alumínium HardBodyZ orsóház gondoskodik a DigiGear II hajtómű megbízható védelméről, és biztosítja az optimális erőátvitelt fárasztáskor. Az ABS alumínium dob gumigyűrűvel a közepén kifejezetten fonott zsinóros horgászatra készült. A közepén elhelyezett gumigyűrű megakadályozza, hogy terhelés alatt a dob sima felületén megcsúszva elforogjon a teljes, fonott zsinór alkotta zsinórtömeg.

A BG orsókat egy speciális „no paint” felületkezeléssel látják el, aminek köszönhetően durva tengeri használat mellett sem pattognak le róla a festék.

A hajtókar az orsóházba csavarodik be, stabilan áll benne, terhelhető és nincs holtjátéka, ez fontos elvárás a tengeri horgászatban is, ahol hatalmas erőhatások léphetnek fel.

4500-as méret felett ezek az orsók alkalmasak erős pilkeres és kompromisszummentes harcászó orsónak.

4500-as méret felett a felkapókart kézzel kell átváltani.



### Műszaki kivitel

**HardBodyZ**  
Light & Rigid Metal Construction

AIR ROTOR  
DIGIGEAR  
ATD

- ▶ HARDBODYZ® orsóház
- ▶ 6 golyóscsapágy
- ▶ AIR ROTOR®
- ▶ DIGIGEAR® II hajtómű
- ▶ ATD™ fékrendszer
- ▶ Infinite Anti-Reverse® visszaforgásgátló
- ▶ ABS® II alumínium dob
- ▶ Alumínium hajtókar
- ▶ Twist Buster® zsinórvezető görgő
- ▶ 4500-as mérettől a felkapókart kézzel váltható át

Termékkód	modell	csapágy	áttétel	m/mm	behúzás	súly		
10460-150	1500	6	5.6:1	140/0.20	72cm	240g		
10460-200	2000	6	5.6:1	125/0.25	75cm	240g		
10460-250	2500	6	5.6:1	190/0.25	84cm	265g		
10460-300	3000	6	5.6:1	220/0.28	95cm	305g		
10460-350	3500	6	5.7:1	220/0.30	97cm	400g		
10460-400	4000	6	5.7:1	270/0.30	101cm	405g		
10460-450	4500	6	5.7:1	320/0.35	109cm	625g		
10460-500	5000	6	5.7:1	430/0.35	120cm	640g		
10460-650	6500	6	5.3:1	340/0.45	123cm	835g		
10460-800	8000	6	5.3:1	500/0.45	135cm	850g		



# Baitcaster multiorsók



**TWS**<sup>®</sup>  
T-Wing System



A DAIWA T-WING rendszere egy örök idők óta fennálló problémát oldott meg a baitcaster orsók zsinórvezetésének terén. A T-alakú zsinórvezetővel dobáskor a zsinór szabadon siklik ki a felső, nagy méretű nyíláson anélkül, hogy bármilyen szögben megtörne és a zsinórvezető oldalán surlódna, mint a megszokott megoldású orsóknál. Bevontatáskor a zsinór a keskenyebb, alsó csatornában fut, pontosan és egyenletesen csévéli az orsó a dobra.

Hagyományos zsinórvezetésű baitcaster orsóknál dobáskor minél közelebb van a zsinórvezető a dob valamelyik széléhez, annál nagyobb szögben tör meg a zsinór mozgása. Ennek hatására megnő a súrlódási ellenállás - ez különösen nagy mértékű, ha a zsinórvezető éppen teljesen a dob szélén van. A T-WING rendszer széles zsinórvezetője kisebb szögű törést produkál és jóval csekélyebb súrlódási kelt, ezáltal nő az elérhető dobástáv.

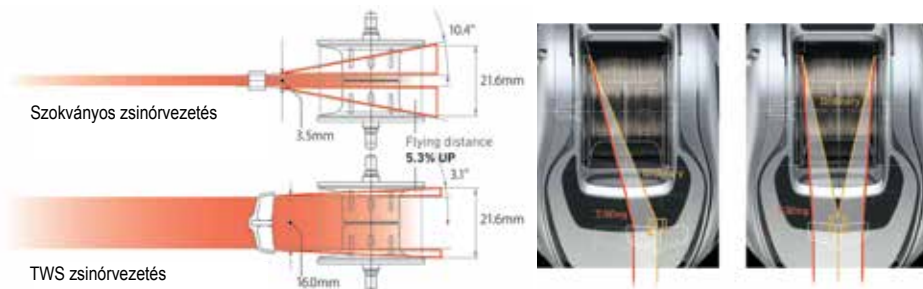

## U.T. Drag



Az Ultimate Tournament Drag fék garantálja a fékrendszer mindenkor teljes kontrollját, finom állíthatóságát, a fékerőt, valamint a szuperfinom és egyenletes zsinóringedést.

## MAGFORCE® V/Z



Messzemenőig precíz dobófék rendszer, mely megakadályozza a dob túlpörgését. Kontrollálja a dob forgási sebességét a dobófázis első felében, amikor rendszerint a leggyakrabban túlpörög a dob. Azután automatikusan csökkenti az ellenállást, ami nagyobb dobótávot tesz lehetővé, hiszen akkor már kisebb ellenállás hat a dombra.

## Speed Shaft

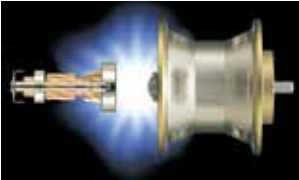

Egy speciális konstrukciónak és golyócsapágyak célzott alkalmazásának köszönhetően a dobok forgási ellenállását drasztikusan csökkentettük.

## DIGIGEAR®



Gépi esztergálású, számítógéppel tervezett, rendkívül precíz és erős hajtómű a legnagyobb terhelésre. A kerek fogainak felszíne tízszer precízebben megmunkált, mint a szokványos hajtómű-fogaskerekeké.

## AIRMETAL



A váz és az oldalburkolat, melyek a hajtóművet tartják, Air Metal magnéziumból készülnek a lehető legnagyobb fokú stabilitás, terhelhetőség és alacsony tömeg érdekében.

## Racsnis csillagfék



Aligha létezik szebb hang annál a finom, zizegő racsnihangnál, ami a forgó doból érkezik, amint fárasztás közben zsinórt húz le róla a hal. A DAIWA megoldása tökéletes, úgy van kialakítva, hogy az elérhető dobótávot semmilyen módon ne befolyásolja hátrányosan.

## MAGFORCE 3D®

A MAGFORCE 3D rendszere egyszerű a finomhangolás, 3 Önre bízva, milyen közel érjenek lehetőséggel: MAX BRAKE (MAX FÉKERŐ) ALLROUND (ÁLTALÁNOS) LONGCAST (TÁVDOBÁS)

→ MAX BRAKE  
→ ALL ROUND  
→ LONG CAST

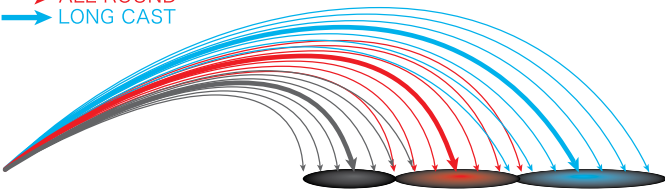

MAX BRAKE

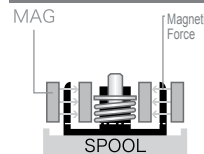

Maximális fékerő beállítása - sokat segít ellenszélben és nagyméretű csalik dobásakor. Meggátolja a dob túlpörgését.



ALL ROUND

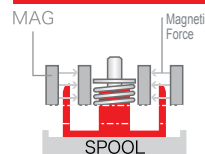

A mágnesek mérsékelt fékhatása. A dob így gyorsabban és tovább pörög - ideális beállítás a normál szituációkra és közepes méretű műcsalikhoz.



LONG CAST

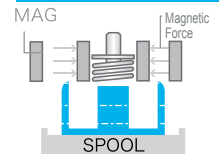

A legkisebb fékhatás. A dob a három alapbeállítás közül ennél ér el a legnagyobb sebességet. Ideális ha kisméretű csalikkal nagy távolságra kívánunk dobni.



## RYOGA HL

Baitcaster multiorsók

A Ryoga HL 18' a legmagasabb szintű japán orsóépítő művészet terméke, még jobban terhelhető, ám finomabb és tartósabb is, mint az elődmodell.

A vadonatúj „Detective Rotation” konstrukció részeként a hajtóműben található nagy hajtókerék fogainak méretét lecsökkentettük, ezzel sikerült a hajtókerék és a dob tengelyéhez kapcsolódó fogaskerék érintkezési felületét másfélszeresére növelni. Ezzel egyrészt könnyebb és simább lett az orsó futása, másrészt horgászat közben az orsó több információt közvetít. A mederfenék egyenetlenségei, a legúvatosabb kapás is lényegesen jobban érzékelhető, hamarabb tudnak majd rá reagálni.

Az ATD fékrendszer nagy indulási ellenállás nélkül, azonnal működésbe lép és különösen vékony fonott zsinóros horgászat során nyújt felbecsülhetetlen előnyt, fárasztás közben kevesebb a halvesztés. A Double Stopper az Infinite visszaforgásgátló és egy ráadás mechanikus gátló kombinációja, ez az ideális megoldás, amikor nagy hőingású területen, vagy nagy hidegben horgászunk. Egy MagSealed golyóscsapágnak és 11 CRBB csapágnak hála a Ryoga HL 18' egyaránt alkalmas tengeri és édesvízi horgászatra is.



### Műszaki kivitel

**ATD**  
**MAGSEALED**  
**MAGFORCE**  
**DIGIGEAR**

- ▶ „DR” Detective Rotation konstrukció
- ▶ Monoblock ház alumíniumból
- ▶ 12 golyóscsapágy (ebből 11 „CRBB” és 1 MAGSEALED® golyóscsapágy)
- ▶ Hyper DIGIGEAR® hajtás
- ▶ ATD™ fékrendszer
- ▶ Magforce®-Z mágnesfék
- ▶ Finoman állítható racsnis csillagfék
- ▶ SiC betétes zsinórvezető
- ▶ Double Stopper
- ▶ CNC esztergált alumínium hajtókar
- ▶ Soft-Touch hajtókargomb
- ▶ Balkezes modell
- ▶ Made in Japan

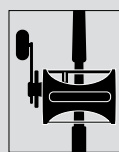

Balkezes modell

Termékkód	modell	csapágy	áttétel	m/ømm	behúzás	súly
10804-050	1520HL	12	6.3:1	100/0.37	71cm	270g



## MORETHAN PE XHL TW

**NEW**

**Baitcaster multiorsók**

A Morethan PE XHL TW erősebb és még nagyobb dobástávokra képes, mint az elődmodell! A Morethan-t kifejezetten fonott zsinóros pergetésre tervezték, édesvízre és tengerre egyaránt. A G1 duralumíniumból készült, könnyű alumínium dob a speciális, fonott zsinórra finomhangolt Magforce-Z fékrendszerrel gondoskodik a még jobb dobóteljesítményről, és csökkenti a dob túlpörgését. Az ATD fékrendszer az egyébként szokásos, magasabb indulási ellenállás nélkül lép azonnal működésbe, és kimondottan vékonyabb fonott zsinóros horgászatok során nyújt nagyobb biztonságot a fásztás kritikus fázisaiban. Dobja valamivel nagyobb zsinórkapacitását, mint az elődmodellé.

Fékerő: 6kg

### Műszaki kivitel

**TWS**

T-Wing System



**HardBodyz**

Light & Rigid Metal Construction

**MAGSEALED**

**MAGFORCE**

**ATD**

DIGIGEAR

- ▶ HARDBODYZ® orsóház
- ▶ 12 golyóscsapágy (ebből 1 MAGSEALED® golyóscsapágy)
- ▶ T-Wing rendszer (TWS™)
- ▶ ATD™ fékrendszer
- ▶ Magforce®-Z mágnesfék
- ▶ Csillagfék klikk-hanggal
- ▶ Soft-Touch hajtókargomb
- ▶ Balkezes modell
- ▶ Made in Japan

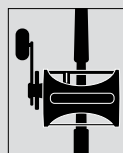

Balkezes modell

Termékkód	modell	csapágy	áttétel	m/ømm	behúzás	súly		
10715-106	1000XHL	12	8.6:1	100/0.29	91cm	205g		



## STEEZ CT TW XHL

NEW

Baitcaster multiorsók

Az új CT (Compact & Tough) koncepciónak köszönhetően az új Steez CT TW lehetőséget ad arra, hogy akár extrém könnyű, vagy épp nehéz műcsalikkal horgásszunk.

Egy szuperkönnyű, mindössze 30mm átmérőjű dob bevetésével jelentősen csökken az indulási ellenállás dobáskor, emiatt viszonylag problémamentesen dobhatók vele 5g alatti súlyok is. Ezzel együtt a dobja elég erős ahhoz, hogy akár 30lbs (13,6kg) szakítószilárdságú fonott zsinórral pergessünk, úgy 28g csalisúlyig. Így tehát a Steez CT TW nagyon változatos feladatokra vethető be. Kisebb dobméretének köszönhetően az orsót is kisebbre és kompaktabbra tervezhettük - emiatt roppant kényelmesen a markunkba simul, hosszan lehet vele dobálni a fáradtság legkisebb jele nélkül. Az integrált TWS rendszer csökkenti a zsinór surlódását, és ezzel segíti a még hosszabb dobásokat. A magnézium orsótárcsa súlya mindössze 150g! Ideális finesse-horgászatra. Féker: 4.5kg



### Műszaki kivitel

**TWS**  
T-Wing System



**AIR METAL**

**MAGFORCE**

**UTD**

**DIGIGEAR**

- ▶ CT (Compact & Tough)
- ▶ AIR METAL magnézium orsótárcsa
- ▶ 12 „CRBB®” golyóscsapágy
- ▶ T-Wing rendszer (TWS™)
- ▶ UTD® fékrendszer
- ▶ Magforce®-Z mágnesfék
- ▶ Csillagfék klikk-hanggal
- ▶ Soft-Touch hajtókargomb
- ▶ Balkezes modell
- ▶ Made in Japan

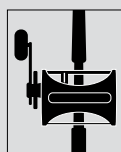

Balkezes modell

Termékkód	modell	csapágy	áttétel	m/ømm	behúzás	súly
10700-700	700XHL	12	8.1:1	80/0.26	76cm	150g



## STEEZ SV TW SHL

Baitcaster multiorsók

A prémium Steez SV baitcast modellebe bekerültek a DAIWA legfrissebb technológiai újításai.

A Steez SV TW 1016 SHL magnézium házának köszönhetően hihetetlenül könnyű, mindössze 160 grammot nyom, dobásteljesítménye optimális. A TWS megoldás csökkenti a zsinór súrlódását dobás során, és növeli az elérhető dobástávot. Az SV dob lehetővé teszi a pergetést akár 3.5 grammos csalikkal is.

A legjobb Steez, ami valaha volt!



### Műszaki kivitel

**TWS**  
T-Wing System



**AIR METAL**

**MAGFORCE**

**UT Drag**

**DIGIGEAR**

- ▶ AIR METAL magnézium orsóház
- ▶ 12 „CRBB” golyóscsapágy
- ▶ Hyper DIGIGEAR® II hajtás
- ▶ T-Wing rendszer (TWS™)
- ▶ UTD® fékrendszer
- ▶ Magforce®-Z mágnesfék
- ▶ Csillagfék klikk-hanggal
- ▶ SV dob
- ▶ Soft-Touch hajtókargomb
- ▶ Balkezes modell
- ▶ Made in Japan

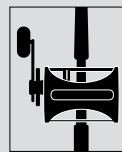

Balkezes modell

Termékkód	modell	csapágy	áttétel	m/örm	behúzás	súly
10700-105	1016 SHL	12	7.1:1	1100.28	75cm	160g



## TATULA

A Tatula baitcaster orsóval a DAIWA tovább folytatja a T-Wing rendszer (TWS) fejlesztését. A TWS rendszer a szokásos baitcaster orsókkal szemben akár 10%-kal is megnövelheti az elérhető dobástávot.

Ezt a dobáskor fellépő csekélyebb surlódási ellenállás teszi lehetővé, ugyanis a zsinór nagyobb szögben éri a zsinórvezetőt és így kisebb ellenállással halad tovább rajta. A zsinór felcsévélésénél a T-alakú zsinórvezető az orsótestbe befordul és a zsinórt egy általános profilú zsinórvezető szem vezeti a dobra. A TWS-rendszer új generációja már bemutatásakor nagy feltűnést keltett az USA-ban. A Tatula dobja rendkívül könnyen forog, ez optimális az elérhető dobástávolság szempontjából. Árfekvéséhez képest az orsó felszereltsége szokatlanul gazdag a baitcasterek között, a sok finom, kidolgozott részlet meggyőző. Kiemelendő még az új Air Rotation rendszer, amely által szinte nem is érezhető a hajtóművel való kapcsolat a hajtókar tekerésekor, az orsó nagyon könnyen forog és egyenletesen rakja a zsinórt.

### TATULA HD 200HL LTD

A Tatula HD 200HL LTD orsót kifejezetten a nehéz csalis, vastag fonott zsinóros horgászathoz kompromisszumoktól mentes igénybevételére terveztük. Az extraerős réz hajtómű a nehéz, 25-30cm-es gumihalak vezetésével is lazán elbánik. A TWS megoldás miatt lecsökken a zsinór surlódási ellenállása dobáskor, emiatt a dobótáv kb. 10%-kal növekedhet. A 7 darab CRBB golyóscsapágy felhasználásával ez a Heavy Duty orsó brakkvízi (a német Bodden, vagy a Balti-tenger svéd partmenti területei) horgászatra is ideális. Az Air Rotation hajtásnak köszönhető a dob sima, nyugodt futása.



#### Műszaki kivitel



- ▶ Alumínium ház
- ▶ 7 „CRBB®” golyóscsapágy
- ▶ T-Wing rendszer (TWS™)
- ▶ CNC esztergált hajtómű
- ▶ UTD® fékrendszer
- ▶ Magforce® mágnesfék
- ▶ Csillagfék klikk-hanggal
- ▶ 100mm-es alumínium hajtókar
- ▶ Soft-Touch hajtókargomb
- ▶ Balkezes modell

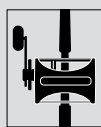

Balkezes modell

Termékkód	modell	csapágy	áttétel	m/ømm	behúzás	súly
10710-225	200HL	7	6.3:1	180/0.32	71cm	230g

### TATULA HD 200HSL

A Tatula HD 200HSL-t a nagyobb zsinórkapacitás iránti igény miatt fejlesztettük ki. A Tatula HD 200HSL orsójának mérete megegyezik a 100HSL modellekével, mely dobja miatt azonban lényegesen több zsinórt fogad be. Ideális, ha például wobblers horgászathoz vastagabb fonott zsinórt használunk. A TWS-rendszer javítja a dobóteljesítményt, a szokványos baitcaster orsókhöz képest akár 10%-kal nagyobb dobótáv is elérhető. Az Air Rotation hajtómű ellenállása a hajtókart tekerve alig érzékelhető, az orsó futása extrém sima és könnyű.



#### Műszaki kivitel



- ▶ Alumínium ház
- ▶ 7 golyóscsapágy
- ▶ T-Wing rendszer (TWS™)
- ▶ CNC esztergált hajtómű
- ▶ UTD® fékrendszer
- ▶ Magforce®-Z mágnesfék
- ▶ Csillagfék klikk-hanggal
- ▶ Alumínium hajtókar
- ▶ Soft-Touch hajtókargomb
- ▶ Balkezes modell

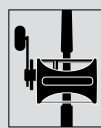

Balkezes modell

Termékkód	modell	csapágy	áttétel	m/ømm	behúzás	súly
10710-220	200HSL	7	7.3:1	180/0.32	82cm	230g

## TATULA SV TW 103XSL / HSL

A Tatula SV TW modellel a DAIWA a bevált SV (Stress Free Versatile, azaz „stresszmentesen sokoldalú”) megoldást kínálja. Az SV koncepció a dobáskor fellépő gubancképződést gátolja meg, és egyaránt dobhatók vele nagyon könnyű, és nehéz csalik is. A Tatula SV TW-vel horgászhatunk 5 grammtól egészen 80 gramm körüli dobósúlytartományig.

Az SV-dob extrém könnyű, indulási ellenállása elenyésző, így már apró csalikkal sem kell nagy erővel dobni a kívánt dobástáv eléréséhez. Ez észrevehetően növeli a pontosságot. Ráadásul ezt a dobót nem kell a hüvelykujjunkkal kontrollálni dobás közben. Ezt elvégzi az SV megoldás helyettünk, elegendő csak a csali vízbe érésékor. Az SV megoldásnak köszönhetően a tengelyféket sem kell annyira erősen

behúzni, ettől könnyebben felpörög az orsó, és nagyobb dobástáv érhető el.

Ez a baitcaster orsó minden egyéb tekintetben is felülmúlja hasonló árkategóriájú versenytársait, sok apró részlete igen meggyőző, mint például az Air Rotation System. Ennek köszönhetően a hajtókar tekerésekor a hajtás ellenállása szinte egyáltalán nem érezhető, a dob elképesztően könnyedén forog, a zsinórkép szép és egyenletes.



### Műszaki kivitel



- ▶ HARDBODYZ® orsóház
- ▶ 7 golyócsapágy (ebből 2 „CRBB®“)
- ▶ T-Wing rendszer (TWS™)
- ▶ DIGIGEAR® II hajtómű
- ▶ UTD® fékrendszer
- ▶ Magforce®-Z mágnesfék
- ▶ Csillagfék klikk-hanggal
- ▶ SV dob
- ▶ Alumínium hajtókar
- ▶ Soft-Touch hajtókargomb
- ▶ Balkezes modell

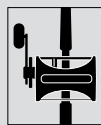

Balkezes modell

Termékkód	modell	csapágy	áttétel	m/ømm	behúzás	súly
10711-110	103XSL	7	8.1:1	90/0.31	83cm	205g
10711-115	103HSL	7	7.3:1	90/0.31	74cm	205g

## TATULA 100HL / HSL

Ehhez a Tatula szériához teljesen új orsóházat terveztünk. Az extrém kompakt orsóház valamivel laposabb, mint az elődmodellé volt. Ezzel az orsót még kényelmesebb kézben tartani, hosszú horgászatok közben is kellemes és optimális a fogása.

A T-Wing megoldás gondoskodik a hosszabb dobásokról és arról, hogy kevesebb gubanc keletkezzen a dobások során. Az erős Air Rotation hajtás nagyon könnyen indul, elképesztően simán fut, érzékeny és mindent közvetít. Az extrapuha Soft-Touch hajtókargomb vizes kézzel is stabilan fogható. A Tatula 100 leginkább 7g és 50g közötti műcsalis pergetésre ideális.



### Műszaki kivitel



- ▶ Alumínium ház
- ▶ 7 golyócsapágy
- ▶ T-Wing rendszer (TWS™)
- ▶ CNC esztergált hajtómű
- ▶ UTD® fékrendszer
- ▶ Magforce®-Z mágnesfék
- ▶ Csillagfék klikk-hanggal
- ▶ 90mm-es alumínium hajtókar
- ▶ Soft-Touch hajtókargomb
- ▶ Balkezes modell

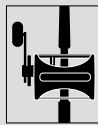

Balkezes modell

Termékkód	modell	csapágy	áttétel	m/ømm	behúzás	súly
10713-100	100HL	7	6.3:1	100/0.33	67cm	200g
10713-105	100HSL	7	7.1:1	100/0.33	75cm	200g



## ALPHAS CT SV SHL

**NEW**

**Baitcaster multiorsók**

Az új CT (Compact & Tough) koncepció lehetőséget kínál arra, hogy egyazon orsóval nagyon könnyű, finesse csalikkal és nehezebb, úgy 28g-ig terjedő súlyú, mondjuk csukás csalikkal is gond nélkül horgásszunk és jó dobótávokat érjünk el. A CNC megmunkálású hajtás biztos megtámasztást kap az alumínium házban, és jól viseli a terhelést. A Magforce-Z fékrendszer tuningolt változata került bele (Air Brake System) - az orsó túlpörgését gátolja, és javítja a dobások pontosságát.

### Műszaki kivitel

**HardBodyz**  
Light & Rigid Metal Construction

**MAGFORCE**  
**UTD Drag**  
DIGIGEAR

- ▶ CT (Compact & Tough)
- ▶ HARDBODYZ® orsóház
- ▶ 6 „CRBB” golyóscsapagy
- ▶ UTD® fékrendszer
- ▶ Magforce®-Z mágnesfék
- ▶ SV dob
- ▶ Soft-Touch hajtókargomb
- ▶ Balkezes modell
- ▶ Made in Japan

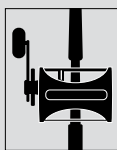

Balkezes modell

Termékkód	modell	csapagy	áttétel	m/ömm	behúzás	súly
10701-070	70SHL	6	7.2:1	80/0.26	67cm	170g



## DAIWA orsótechnológia

### TWITCHIN'BAR MEGOLDÁS

A DAIWA Twitchin' Bar rendszerrel készülő baitcasting orsókat kifejezetten süllő, sügér és csuka horgászatára fejlesztettük. Ideális vertikális és jerk-horgászathoz. Horgásszon kényelmesen egy kézzel - ha hüvelykujjával röviden rányom a Twitchin' Barra, azaz a kis „zsinórbehúzó karra” az orsó tetején, az orsó kb. 15 centi zsinórt teker fel. Ennyivel felénk rántja a műcsalit, vagy feltekertethetjük vele a laza zsinórt, amint a csali a fenékre ért. Használata nagyon előnyös, ha csónakból egyedül horgászunk, mert a csónak irányítása közben a botot tartó kezünkkel tekerhetünk fel zsinórt. Twitchin' Bar nélküli baitcasterekkel szemben behozhatatlan előny.

## VIENTO HD

Baitcaster multiorsók

A legújabb Viento az exkluzív világsiker Twitchin'Bar technológiával egyedi lehetőséget nyújt a baitcasting és különösen a vertikális horgászmodszerek kedvelőinek. A Twitchin'Bar segítségével egyedi mozgásmintákat kölcsönözhetünk műcsalinknak, vertikális horgászat során pedig optimálisan le tudjuk követni a meder adottságait - akkor is, ha egyik kezünkkel a csónak motorját kell kezelnünk!

A Speed-Shaft rendszer a finoman állítható mágnesfékkel kombinálva nagy dobástávot garantál. A Magforce mágnesfék rendszer dobás során megakadályozza a dob túlpörgését.



### Műszaki kivitel



- ▶ Alumínium ház
- ▶ 8 golyóscsapágy (ebből 2 „CRBB®”)
- ▶ Twitchin'Bar® rendszer
- ▶ Magforce® mágnesfék
- ▶ Csillagfék klikk-hanggal
- ▶ Speed-Shaft távdobó dobmechanizmus
- ▶ Titánium-nitrid zsinórvezető
- ▶ Ultrakönnyű alumínium dob
- ▶ Karbon hajtókar
- ▶ Soft-Touch XL hajtókargombok
- ▶ Balkezes modell

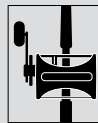

Balkezes modell

Termékkód	modell	csapágy	áttétel	m/ømm	behúzás	súly
10710-010	HD	8	6.3:1	110/0.32	67cm	240g

## MEGAFORCE THSL

Baitcaster multiorsók

A kedvelt Twitchin' Bar orsó feljavított változata. A magas, 7,1:1 áttétel segítségével a hajtókar egy körbeforgatásával kb. 80cm zsinórt csévélünk fel - bőven van mozgásterünk arra, hogy kialakítsuk a kívánt csalivezetési stílust. A gépi megmunkálású réz hajtás gyakori használat mellett is megbízhatóan és biztonságosan működik. A MAGFORCE-Z mágnesfék-rendszer teljesen kikapcsolható a maximális dobótáv eléréséhez.



### Műszaki kivitel



- ▶ Egy tömbből készített ház
- ▶ 6 golyóscsapágy
- ▶ Twitchin'Bar® rendszer
- ▶ Esztergált sárgaréz hajtómű
- ▶ Magforce®-Z mágnesfék
- ▶ Speed-Shaft távdobó dobmechanizmus
- ▶ Infinite Anti-Reverse® visszaforgásgátló
- ▶ Balkezes modell

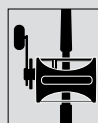

Balkezes modell

Termékkód	modell	csapágy	áttétel	m/ømm	behúzás	súly
10710-155	100THSL	6	7.1:1	135/0.32	80cm	250g

## LIGHTGAME ICV HL

Baitcaster multiorsók

A Lightgame ICV 200 HL segítségével a horgászat bizonyos módszerei tökéletesíthetők. Különösen az úgynevezett pelagikus, vertikális horgászat során tudjuk az orsó segítségével a radar által mutatott mélységben felkínálni a csalinkat. Ezzel pontosan abban a mélységben horgászunk majd, ahol a halat látjuk. A sleppelés területén is számos előnyt vonultat fel ez a kis multiorsó. A csónaktól való távolság pontos meghatározásával abszolút pontosan beállíthatjuk, milyen mélyen menjenek a wobblerek, így pontosan meghorgászhatók a kívánt törések, mélységvonalak. Az ICV 200 HL vertikális horgászatban is tündököl. Ott, ahol nagy az elakadás veszélye, ezzel pontosan az akadó felett lehet felkínálni a csalit, ezzel nagyban csökkenthető a csali- és halvesztés kockázata. A Lightgame ICV kiváló választás fekete tőkehal pilkeres horgászatára, illetve vízközi gumihalas horgászatra, könnyű felszereléssel.

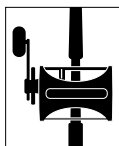

Balkezes modell

### Műszaki kivitel

**UTD Drag**

- ▶ Digitális kijelzés méterben
- ▶ 3 golyóscsapágy (ebből 1 „CRBB<sup>SM</sup>“)
- ▶ High Speed áttétel 6.3:1
- ▶ UTD<sup>®</sup> fékrendszer
- ▶ Finoman állítható csillagfék
- ▶ Automatikus zsinórvezetés
- ▶ Nagyméretű „Power“ hajtókargomb
- ▶ Balkezes modell

Termékkód	modell	csapágy	áttétel	m/ømm	behúzás	súly
10711-201	200HL	3	6.3:1	180/0.33	71cm	300g

## CC HSL

Baitcaster multiorsók

A CC széria a DAIWA egy igazán remekül eltalált és megbízható baitcaster orsója az alsó árszegmensben. Különösen megnyerő az orsó csekély, mindössze 195g súlya, mely fáradtságmentes pergetést tesz lehetővé órákon át.

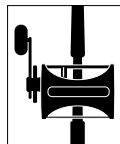

Balkezes modell

### Műszaki kivitel

**MAGFORCE**

- ▶ 4 golyóscsapágy
- ▶ Magforce<sup>®</sup> mágnesfék
- ▶ Csillagfék
- ▶ 90mm-es alumínium hajtókar
- ▶ Soft-Touch hajtókargomb
- ▶ Kompakt design
- ▶ Szuperkönnyű

Termékkód	modell	csapágy	áttétel	m/ømm	behúzás	súly
10716-080	80HSL	4	7.5:1	100/0.29	75cm	195g



## SALTIGA NL-SJ

Multiplikátor orsók

A Saltiga 35 NL-SJ a DAIWA prémium kategóriás balkezes multiorsója, mely számos részletében igen meggyőző. A CNC megmunkált alumínium ház abszolút strapabíró, és extrém terhelés mellett is optimális megtámasztást és védelmet nyújt a hajtásnak.

A Hyper DigiGear hajtómű egységeit egy darabból esztergálják, vonóereje optimális. Az ATD fékrendszer gondosan adja a zsinórt a beállított fékernek megfelelően, indulási ellenállás nélkül. Ez különösen fontos, amikor vékony fonottal horgászunk ott, ahol akár kapitális halakkal is összeakadhatunk. A keskeny dob zsinórképe remek, egy hajtókarfodulatra az alacsony, 5.1:1 áttétel ellenére tekintélyes 96cm zsinórt húz be.

A „mindössze” 5.1:1 áttétel lehetővé teszi a pilkerek/jígek erőtakarékos felhúzását nagy mélységből. A Saltiga 35 NL-SJ ideális északi vizekre óriás laposhal és fekete tőkehal horgászatra, de a trópusok kapitális gigászainak horogra kerítésére is.

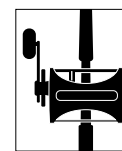

Balkezes modell

### Műszaki kivitel

**ATD**  
MAGSEALED  
DIGIGEAR

- ▶ Egy tömbből készített ház
- ▶ CNC esztergált alumínium váz
- ▶ 8 golyóscsapágy (ebből 7 „CRBB®” és 1 MAGSEALED® golyóscsapágy)
- ▶ Hyper DIGIGEAR® hajtás
- ▶ ATD™ fékrendszer
- ▶ Finoman állítható racsnis csillagfék
- ▶ 10kg fékerő
- ▶ Alumínium hajtókargomb

Termékkód	modell	csapágy	áttétel	m/ömm	behúzás	súly
10719-035	35NL-SJ	8	5.1:1	400/0.28	96cm	600g



## SEALINE ISHIDAI H

### Multiplikátor orsók

Multiorsó digitális mélységmérővel! Különösen a norvég tengereken, fekete tőkehal és óriás laphal horgászata közben, kemény terhelés mellett mutatkoznak meg az orsó erősségei. A digitális mélységmérőnek köszönhetően a csalit mindig az optimális vízrétegben tarthatjuk. Ez hihetetlen előny különösen akkor, ha a ragadozók épp egy adott mélységben aktívak, és a kapások eléréséhez mindig ott kell tartanunk a csalit. Az erős hajtómű és a magas áttételezés hatására egyrészt gyorsan, másrészt erőtakarékosan tudjuk a csalinkat kontrollálni és a felszínre hozni. Egy teljes hajtókar-elfordítással 120cm zsinórt tekerünk fel. Az orsó speciális konstrukciójának köszönhetően különösen könnyű, tartósan fáradságmentes horgászatot tesz lehetővé. Maximális fékereje 13kg, ez több mint elég ahhoz, hogy igen erős halakkal is felvegyük a harcot.



### Műszaki kivitel

- ▶ Digitális mélységmérő
- ▶ 7 „CRBB” golyóscsapagy
- ▶ 6.4:1 áttétel
- ▶ Tömített fékrendszer
- ▶ Csillagfék klikk-hanggal
- ▶ Racsnis fék
- ▶ Infinite Anti-Reverse® visszaforgásgátló
- ▶ CNC esztergált alumínium dob
- ▶ Alumínium hajtókar
- ▶ Power hajtókargomb

Termékkód	modell	csapagy	áttétel	m/ømm	behúzás	súly
10804-640	40H	7	6.4:1	360/0.30	120cm	585g



## SALTIST P

### Multiplikátor orsók

A Saltist 40P egy igazi igásló elképesztő erőtartalékokkal, akár az nehéz csalik, vagy épp kapitális halak felszínre hozásához, kompromisszumok nélkül. Egyrészes alumínium háza roppant teherbíró, ideális otthona a hajtóműnek.

A ház felülete fekete színű. Ez egy anodizált felület, kemény tengeri használat mellett sem pattogzik le. Az ATD fékrendszer azonnal és indulási ellenállás nélkül ad zsinórt a beállított fékerőn, ez extrém fárasztások során ideális. A 4 CRBB csapágy sósvízálló, gyakori tengeri használat mellett is simán fut. A nagyméretű, kerek EVA hajtókargomb kényelmes fogású, különösen nagy súlyok felhúzásakor kényelmes ez a típus.



### Műszaki kivitel



- ▶ Egyrészes alumínium váz
- ▶ 4 „CRBB®” golyóscsapágy
- ▶ ATD™ fékrendszer
- ▶ Centrifugálfék rendszer
- ▶ 10kg fékerő
- ▶ Double Stopper
- ▶ Kerek kemény EVA hajtókargomb

Termékkód	modell	csapágy	áttétel	m/ömm	behúzás	súly		
10800-041	40P	4	5.1:1	365/0.50	96cm	585g		



## TANASENSOR 500

### Multiplikátor orsók

Egy legenda visszatér! A Tanasensor a Norvégiát látogató horgászok körében sok éve egyet jelent a megbízhatósággal és erővel. Különösen az erős hajtás az, ami ebben az orsóban egyfajta etalon lett. Hosszú évek számtalan horgászata után is simán hozza fel a kapitális halakat, nagy mélységből is.

A méterben számláló elektronikus kijelző különösen vízközt horgászva, valamint akadós terepen jelent nagy segítséget, hisz így mindig tudja a horgász, hol jár épp a szereléke. A hajtás erőátvitelre elképesztő, vonóereje normál horgászati körülmények között nem is tehető próbára.

A Tanasensor 500 ideális választás, ha az erő és a megbízhatóság a cél!

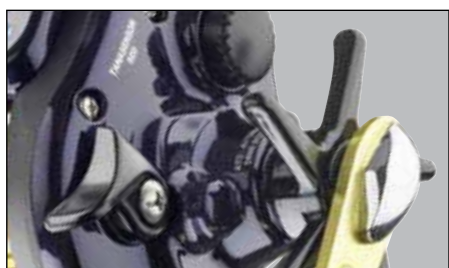

### Műszaki kivitel

- ▶ Digitális kijelzés méterben
- ▶ Washable, azaz mosható konstrukció
- ▶ 1 golyóscsapágy
- ▶ ATD™ fékrendszer
- ▶ Automatikus zsinórvezetés
- ▶ Kerek kemény EVA hajtókargomb

Termékkód	modell	csapágy	áttétel	m/mm	behúzás	súly
10815-501	500	1	4.3:1	380/0.41	74cm	520g



## SEALINE LWLA

### Multiplikátor orsók

A Sealine LWLA orsóval a DAIWA a norvég vizekre kínál a tőkehal és óriás laphal horgászat követelményeinek megfelelő, balkezes multiorsót. A ház speciális konstrukciója elképesztő erőtartalmakkal rendelkezik, melyeket a norvég tengerekben élő halak nem tudnak legyőzni. A tesztek során ezzel az orsóval még közepes méretű tonhalakat is fogtunk.

Az automatikus zsinórvezetés gondoskodik az optimális zsinórképről, így Ön teljes figyelmét a horgászatnak szentelheti. Hogy ne károsítsuk a zsinórvezetést, a horgásznap végén a zsinór feltekerésekor nem érdemes az utolsó métert áthúzni a zsinórvezetőn.

Az erős hajtómű a magas, 6,2:1 áttétellel lehetőséget nyújt a csalik különböző vízrétegekben történő vezetésére, a legkisebb nehézség nélkül.



### Műszaki kivitel

- ▶ 6 golyóscsapágy
- ▶ Power hajtómű
- ▶ 6.2:1 áttétel
- ▶ Csillagfék
- ▶ Automatikus zsinórvezetés
- ▶ CNC esztergált alumínium dob
- ▶ Alumínium hajtókar
- ▶ Power hajtókargomb
- ▶ Balkezes modell

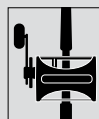

Balkezes modell

Termékkód	modell	csapágy	áttétel	m/ømm	behúzás	súly
10805-035	30LWLA	6	6.2:1	530/0.37	100cm	710g



## TANACOM 500

### Elektromos orsók

Ez a 12V-os motorral szerelt erős, elektromos orsó kifejezetten mélytengeri horgászat, például északon leng, vörös sügér és lumb horgászat során jelent igazi könnyítést, amikor a nehéz szerelékeket nagy mélységből kell felhozni. A minőségi motor nagy terhelés alatt is megbízhatóan és hiba nélkül dolgozik, elegendő erőtaralékkal bír ahhoz is, hogy nagytestű halakat a felszínre hozzon. A DAIWA elektromos orsóit nem véletlenül tartják hosszú évek óta megbízható és szinte elnyúlhatatlan segítőtársnak a mélytengeri horgászatban, extrém igénybevétel esetére. A zsinórcsévvelési sebessége kb. 130m/perc.

A Tanacom 500 manuális és elektromos üzemmódban is használható. Egy 12V/10Ah akkumulátor körülbelül egy egynapos horgászatra elegendő.



### Műszaki kivitel



- ▶ Elektronikus zsinórszámláló (méterben)
- ▶ Power váz egy darabból
- ▶ Washable, azaz mosható konstrukció
- ▶ 3 golyóscsapágy
- ▶ Vízálló UTD® fékrendszer
- ▶ Finoman állítható csillagfék
- ▶ Power Lever kar
- ▶ 10kg fékerő
- ▶ Alumínium dob
- ▶ Nagyméretű „Power” hajtókargomb
- ▶ Elektromos vezetékkel adjuk
- ▶ Made in Japan

Termékkód	modell	csapágy	áttétel	m/ømm	behúzás	súly
10806-505	500	3	2.8:1	420/0.37	46cm	750g

Zsinórkapacitás - fonott zsinór: 40lb-470m, 50lb-350m, 60lb-300m  
Zsinórkapacitás - monofil zsinór: 0,50mm-230m, 0,55mm-190m



## TANACOM 750

### Elektromos orsók

A Tanacom 500 nagy sikerét követően egyre gyakrabban mutatkozott igény egy valamivel nagyobb modellre, amelyre több zsinór fér és erősebb motorja van, ami extrém mélységek meghorgászására is használható.

A Tanacom 750 pontosan ezt nyújtja - extrém zsinórkapacitást, és egy robusztus és nagyon erős motort, mely a szerelékét nagyon nagy mélységből is megbízhatóan és gyorsan a felszínre hozza. A Tanacom 750 a már bizonyított DAIWA minőséget nyújtja - a DAIWA elektromos orsót nem véletlenül tartják számon világszerte a megbízható és extrém terhelés mellett is szinte elnyúlhatatlan orsók között.

A Tanacom 750 manuális és elektromos módban egyaránt használható. Egy 12V/10Ah akkumulátor energiája körülbelül egy horgásznapra elegendő.



### Műszaki kivitel



- ▶ Elektronikus zsinórszámláló (méterben)
- ▶ Power váz egy darabból
- ▶ Washable, azaz mosható konstrukció
- ▶ 4 golyócsapágy
- ▶ Vízálló UTD® fékrendszer
- ▶ Finoman állítható csillagfék
- ▶ Power Lever kar
- ▶ 20kg fékerő
- ▶ Alumínium dob
- ▶ Nagyméretű „Power” hajtókargomb
- ▶ Elektromos vezetékkel adjuk
- ▶ Made in Japan

Termékkód	modell	csapágy	áttétel	m/ømm	behúzás	súly		
10806-755	750	4	2.3:1	700/0.41	42cm	1260g		

Zsinórbefogadás fonott zsinórból: 60lb - kb.750m



# DAIWA pótdobok

## elsőfékes orsók

Termékkód	a következő orsókhoz	anyaga	Termékkód	a következő orsókhoz	anyaga	Termékkód	a következő orsókhoz	anyaga
<b>Pótdobok EXIST orsókhoz</b>			<b>Pótdobok FREAMS orsókhoz</b>			<b>Pótdobok NINJA orsókhoz</b>		
19100-106	Exist LT 1000D-P '18	aluminium AIR	19224-100	Freams LT 1000S '18	aluminium	19217-300	Ninja Match LT 3000-C	aluminium
19100-205	Exist LT 2000D-P '18	aluminium AIR	19224-200	Freams LT 2000S '18	aluminium	19217-400	Ninja Match & Feeder LT 4000-C	aluminium
19100-255	Exist LT 2500D '18	aluminium AIR	19224-250	Freams LT 2500D '18	aluminium	19217-600	Ninja Feeder LT 6000SS	aluminium
19100-257	Exist LT 2500-XH '18	aluminium AIR	19224-251	Freams LT 2500S-XH '18	aluminium	19219-100	Ninja LT 1000 '18	aluminium
19100-305	Exist LT 3000D-C '18	aluminium AIR	19224-300	Freams LT 3000D-C '18	aluminium	19219-200	Ninja LT 2000 '18	aluminium
19100-306	Exist LT 3000-CXH '18	aluminium AIR	19224-305	Freams LT 3000 '18	aluminium	19219-250	Ninja LT 2500 '18	aluminium
19100-405	Exist LT 4000D-C '18	aluminium AIR	19224-400	Freams LT 4000D-C '18	aluminium	19219-251	Ninja LT 2500D '18	aluminium
19100-406	Exist LT 4000-CXH '18	aluminium AIR	19224-500	Freams LT 5000D-C '18	aluminium	19219-256	Ninja LT 2500-XH '18	aluminium
<b>Pótdobok MORETHAN orsókhoz</b>			<b>Pótdobok EXCELER orsókhoz</b>			<b>Pótdobok GS LTD orsókhoz</b>		
19122-253	Morethan 2510PE-H '17	aluminium	19415-105	Exceler LT 1000D '17	aluminium	19501-305	GS3000 LTD	aluminium
19122-313	Morethan 3012H '17	aluminium	19415-205	Exceler LT 2000D '17	aluminium	19501-405	GS4000 LTD	aluminium
19122-353	Morethan 3500 '17	aluminium	19415-255	Exceler LT 2500D '17	aluminium	<b>Pótdobok SWEEPFIREFIRE orsókhoz</b>		
<b>Pótdobok CERTATE LT orsókhoz</b>			<b>Pótdobok FUEGO orsókhoz</b>			<b>Pótdobok UNIVERZÁLIS DOBOK MINDEN LT ORSÓTÍPUSHOZ</b>		
19407-825	Certate LT 2500D '19	aluminium	19225-105	Fuego LT 1000D '17	aluminium	19115-100	LT 1000D	aluminium
19407-826	Certate LT 2500-XH '19	aluminium	19225-201	Fuego LT 2000S XH '17	aluminium	19115-200	LT 2000D	aluminium
19407-830	Certate LT 3000D-C '19	aluminium	19225-205	Fuego LT 2000D '17	aluminium	19115-250	LT 2500D	aluminium
19407-831	Certate LT 3000-CXH '19	aluminium	19225-255	Fuego LT 2500D '17	aluminium	19115-300	LT 3000D	aluminium
19407-832	Certate LT 3000D '19	aluminium	19225-307	Fuego LT 3000-CXH '17	aluminium	19115-400	LT 4000D	aluminium
19407-833	Certate LT 3000-XH '19	aluminium	19225-305	Fuego LT 3000D-C '17	aluminium	19115-500	LT 5000D	aluminium
19407-840	Certate LT 4000D-C '19	aluminium	19225-400	Fuego LT 4000-C '17	aluminium	19115-600	LT 6000D	aluminium
19407-841	Certate LT 4000-CXH '19	aluminium	19225-405	Fuego LT 4000D-C '17	aluminium	<b>Pótdobok TDM orsókhoz</b>		
19407-850	Certate LT 5000D '19	aluminium	19225-505	Fuego LT 5000D-CXH '17	aluminium	19420-312	TDM 3012QD '19	aluminium
19407-851	Certate LT 5000D-XH '19	aluminium	19225-605	Fuego LT 6000D '17	aluminium	19420-412	TDM 4012QD '19	aluminium
<b>Pótdobok BALLISTIC orsókhoz</b>			<b>Pótdobok LEGALIS orsókhoz</b>			<b>Pótdobok TD orsókhoz</b>		
19418-106	Ballistic LT 1000D-XH '17	aluminium	19416-105	Legalis LT 1000D '17	aluminium	19419-412	TD 4012QD '18	aluminium
19418-205	Ballistic LT 2000D '17	aluminium	19416-205	Legalis LT 2000D '17	aluminium	<b>Pótdobok TDR orsókhoz</b>		
19418-256	Ballistic LT 2500D-XH '17	aluminium	19416-256	Legalis LT 2500-XH '17	aluminium	19215-258	TDR M+F 2508QD '18	aluminium
19418-306	Ballistic LT 3000D-CXH '17	aluminium	19416-255	Legalis LT 2500D '17	aluminium	19215-312	TDR M+F 3012QD '18	aluminium
19418-406	Ballistic LT 4000D-CXH '17	aluminium	19416-306	Legalis LT 3000-CXH '17	aluminium	19215-412	TDR M+F 4012QD '18	aluminium
19418-405	Ballistic LT 4000D-C '17	aluminium	19416-305	Legalis LT 3000D-C '17	aluminium	19922-025	TDR Distance 25QD '19	aluminium
19418-506	Ballistic LT 5000D-CXH '17	aluminium	19416-405	Legalis LT 4000D-C '17	aluminium	<b>Pótdobok CAST'IZM Feeder orsókhoz</b>		
19418-606	Ballistic LT 6000D-H '17	aluminium	19416-605	Legalis LT 6000D-H '17	aluminium	19923-025	Cast'izm Feeder 25QD	aluminium
19418-255	Ballistic LT 2500 '17	aluminium	19416-201	Legalis LT 2000S-XH '17	aluminium	<b>Pótdobok CROSSFIRE LT orsókhoz</b>		
19418-404	Ballistic LT 4000-C '17	aluminium	19416-401	Legalis LT 4000-C '17	aluminium	19185-100	Crossfire LT 1000	aluminium
<b>Pótdobok LEXA LT orsókhoz</b>			<b>Pótdobok REGAL LT orsókhoz</b>			19185-200	Crossfire LT 2000	aluminium
19226-200	Lexa E LT 2000S '19	aluminium	19116-105	Regal LT 1000D '18	aluminium	19185-250	Crossfire LT 2500	aluminium
19226-250	Lexa E LT 2500 '19	aluminium	19116-205	Regal LT 2000D '18	aluminium	19185-300	Crossfire LT 3000-C	aluminium
19226-300	Lexa E LT 3000-C '19	aluminium	19116-255	Regal LT 2500D '18	aluminium	19185-400	Crossfire LT 4000-C	aluminium
19226-301	Lexa E LT 3000 '19	aluminium	19116-305	Regal LT 3000D-C '18	aluminium	19185-500	Crossfire LT 5000-C	aluminium
19226-400	Lexa E LT 4000S-CXH '19	aluminium	<b>Pótdobok CALDIA orsókhoz</b>			<b>Pótdobok CAST'IZM Feeder orsókhoz</b>		
19226-500	Lexa E LT 5000S-C '19	aluminium	19412-105	Caldia LT 1000S-P '18	aluminium	19923-025	Cast'izm Feeder 25QD	aluminium
19226-600	Lexa E LT 6000S '19	aluminium	19412-205	Caldia LT 2000S '18	aluminium	<b>Pótdobok CROSSFIRE LT orsókhoz</b>		
<b>Pótdobok CALDIA orsókhoz</b>			19412-255	Caldia LT 2500D '18	aluminium	19185-100	Crossfire LT 1000	aluminium
19412-105	Caldia LT 1000S-P '18	aluminium	19412-256	Caldia LT 2500D-XH '18	aluminium	19185-200	Crossfire LT 2000	aluminium
19412-205	Caldia LT 2000S '18	aluminium	19412-305	Caldia LT 3000D-C '18	aluminium	19185-250	Crossfire LT 2500	aluminium
19412-255	Caldia LT 2500D '18	aluminium	19412-306	Caldia LT 3000D-CXH '18	aluminium	19185-300	Crossfire LT 3000-C	aluminium
19412-256	Caldia LT 2500D-XH '18	aluminium	19412-405	Caldia LT 4000D-CXH '18	aluminium	19185-400	Crossfire LT 4000-C	aluminium
19412-305	Caldia LT 3000D-C '18	aluminium	19412-506	Caldia LT 5000D-CXH '18	aluminium	19185-500	Crossfire LT 5000-C	aluminium
19412-306	Caldia LT 3000D-CXH '18	aluminium	19412-605	Caldia LT 6000D '18	aluminium			



## nyeletőfékes orsók

Termékkód a következő orsókhoz anyaga

### Pótdobok EMCAST BR LT orsókhoz

19148-250	Emcast BR LT 2500	alumínium
19148-300	Emcast BR LT 3000-C	alumínium
19148-400	Emcast BR LT 4000-C	alumínium
19148-500	Emcast BR LT 5000-C	alumínium

### Pótdobok BLACK WIDOW BR LT orsókhoz

19149-250	Black Widow BR LT 2500	alumínium
19149-300	Black Widow BR LT 3000	alumínium
19149-400	Black Widow BR LT 4000-C	alumínium
19149-500	Black Widow BR LT 5000-C	alumínium

### Pótdobok EMBLEM orsókhoz

19928-025	Emblem BR 25A	alumínium
-----------	---------------	-----------

### Pótdobok INFINITY orsókhoz

19030-550	Infinity X BR 5500	alumínium
-----------	--------------------	-----------

### Pótdobok EMCAST orsókhoz

19152-350	Emcast BR 3500A	alumínium
19152-400	Emcast BR 4000A	alumínium
19152-450	Emcast BR 4500A	alumínium
19152-500	Emcast BR 5000A	alumínium

### Pótdobok BLACK WIDOW orsókhoz

19153-350	Black Widow BR 3500A	alumínium
19153-400	Black Widow BR 4000A	alumínium
19153-450	Black Widow BR 4500A	alumínium
19153-500	Black Widow BR 5000A	alumínium

## tengeri peremfutó orsók

Termékkód a következő orsókhoz anyaga

### Pótdobok SALTIGA orsókhoz

19310-800	Saltiga DF 8000H	alumínium
19305-550	Saltiga EXP 5500	alumínium
19305-800	Saltiga EXP 8000H	alumínium

### Pótdobok a BG MAGESEALED orsókhoz

19461-250	BG Magsealed 2500 '17	alumínium
19461-300	BG Magsealed 3000 '17	alumínium
19461-400	BG Magsealed 4000 '17	alumínium
19461-450	BG Magsealed 4500 '17	alumínium
19461-650	BG Magsealed 6500 '17	alumínium
19461-800	BG Magsealed 8000 '17	alumínium

### Pótdobok BG orsókhoz

19460-150	BG 1500	alumínium
19460-200	BG 2000	alumínium
19460-250	BG 2500	alumínium
19460-300	BG 3000	alumínium
19460-350	BG 3500	alumínium
19460-400	BG 4000	alumínium
19460-450	BG 4500	alumínium
19460-500	BG 5000	alumínium
19460-650	BG 6500	alumínium
19460-800	BG 8000	alumínium

## nagyhalas orsók

Termékkód a következő orsókhoz anyaga

### Pótdobok BASIA orsókhoz

19121-045	Basia 45SLD QD '17	alumínium
-----------	--------------------	-----------

### Pótdobok BASIA 45 SCW QD orsókhoz

19121-049	Basia 45 SLD 5000LD QD	alumínium
19121-048	Basia SCW 45 5000C QD	alumínium

### Pótdobok CAST'IZM orsókhoz

19920-025	Cast'izm 25 QDA	alumínium
-----------	-----------------	-----------

### Pótdobok EMBLEM orsókhoz

19921-025	Emblem 25 5000C QD '18	alumínium
-----------	------------------------	-----------

### Pótdobok EMBLEM 45 SCW QD orsókhoz

19158-645	Emblem 45 SCW QD	alumínium
-----------	------------------	-----------

### Pótdobok EMBLEM 45 SCW QD OT orsókhoz

19158-646	Emblem 45 SCW QD OT	alumínium
-----------	---------------------	-----------

### Pótdobok az Emblem 35 SCW LD QD orsókhoz

19158-605	Emblem 35 SCW 5000LD QD '18	alumínium
-----------	-----------------------------	-----------

### Pótdobok az Emblem Surf 35 SCW QD orsókhoz

19158-400	Emblem Surf 35 SCW 4000 QD	alumínium
19158-501	Emblem Surf 35 SCW 5000C QD	alumínium

### Pótdobok EMBLEM Spod 35 SCW QD orsókhoz

19158-606	Emblem Spod 35 SCW QD '18	alumínium
-----------	---------------------------	-----------

### Pótdobok WINDCAST orsókhoz

19159-550	Windcast 5500 QDA	alumínium
19159-600	Windcast 5500LD QDA	alumínium

### Pótdobok EMCAST orsókhoz

19154-600	Emcast 5000A LD	alumínium
19154-551	Emcast 5000A SPD	alumínium
19133-025	Emcast 25A	alumínium

### Pótdobok CROSSCAST SCW QD orsókhoz

19250-600	Crosscast 45 SCW 5000LD QD	alumínium
19250-500	Crosscast 45 SCW 5000C QD	alumínium
19251-500	Crosscast Surf 45SCW 5000C QD	alumínium

### Pótdobok CROSSCAST orsókhoz

19128-506	Crosscast Carp SP 5000LD QD	alumínium
19128-606	Crosscast Carp SP 5000LD QD '17	alumínium

### Pótdobok BLACK WIDOW orsókhoz

19155-550	Black Widow 5500A	alumínium
19155-600	Black Widow 5000LDA	alumínium
19133-225	Black Widow 25A	alumínium

### Pótdobok SHORECAST orsókhoz

19133-125	Shorecast 25A	alumínium
-----------	---------------	-----------



Termékkód a következő orsókhoz anyaga

### Pótdobok PROREX orsókhoz

19604-206	Prorex LT 2000D ,17	alumínium
19604-256	Prorex LT 2500D ,17	alumínium
19604-306	Prorex LT 3000D-C ,17	alumínium
19604-406	Prorex LT 4000D-C ,17	alumínium

19607-250	Prorex V LT 2500-XH ,18	alumínium
19607-300	Prorex V LT 3000-C ,18	alumínium
19607-400	Prorex V LT 4000-C ,18	alumínium

19608-200	Prorex X LT 2000 ,18	alumínium
19608-250	Prorex X LT 2500 ,18	alumínium
19608-300	Prorex X LT 3000-C ,18	alumínium
19608-301	Prorex X LT 3000-CXH ,18	alumínium
19608-400	Prorex X LT 4000-C ,18	alumínium
19608-600	Prorex X LT 6000 ,18	alumínium



Termékkód a következő orsókhoz anyaga

### Pótdobok N'ZON Plus LT orsókhoz

19311-500	N'Zon Plus LT 5000S-C	alumínium
19311-600	N'Zon Plus LT 6000SS-C	alumínium



POWER MESH

622ULFB

# DAIWA BOTKÍNÁLAT 2020



## KARBONSZÁLAS ANYAGOK

Egy horgászbot minőségére a legnagyobb hatást a felhasznált karbonszál alapanyag minősége gyakorolja. A DAIWA mérnökei folyamatosan azon dolgoznak, hogy az alapanyagokban növeljék a karbonszálak részarányát és csökkentsék a gyantát. Mintha azt mondanák: több izom kell, és kevesebb zsír. Mi ezen az úton haladunk a minél jobb horgászbotok fejlesztése érdekében.

**SUPER SVF**®

### SUPER SVF karbon

A gyantataralmat a minimálisra csökkentettük, a karbonszál alapanyag rendkívül rugalmas. Mivel ez az alapanyag nagyon drága, csak csúcsbotjaink készülnek ebből. A SUPER SVF botok extrém könnyéek, ultragyors akciójúak és nagyon érzékenyek.

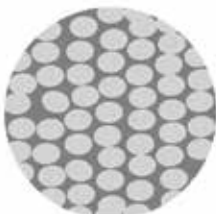

**SVF**®

### SVF karbon

A HVF karbonszál botokkal szemben az SVF karbonszál botok anyagában még alacsonyabb a gyanta részaránya, ezáltal még könnyebbek és érzékenyebbek. Akciójuk ultragyors és az ilyen botok "utólingése" is a minimálisra csökken.



**HVF**®

### HVF karbon

A normál karbonszál botok esetén a karbonszövethez adott gyanta aránya jelentős. Ezzel szemben a DAIWA HVF botjai alacsony gyanta tartamú, HVF nevű karbonszál alapanyagból készülnek. Mivel a gyanta nehéz, a HVF-ből készült botok anyaga tömörebb, könnyebb, maga a bot kiegyensúlyozottabb és az akciója is gyorsabb.



### Normál "Pre Preg" karbon alapanyag

A sztenderd karbonszál alapanyagokban a gyanta aránya a karbonszálakéhoz képest viszonylag magas. Ennek hatására az ilyen anyagból készült botok nehezebbek, kevésbé kiegyensúlyozottak és akciójuk lassabb, mint a mi HVF, vagy SVF karbonból készült botjaink.

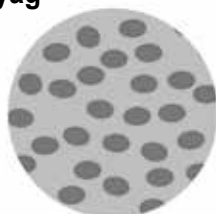

**AGS**®  
AIR GUIDE SYSTEM

Az AGS karbon gyűrűkkel (AGS = Air Guide System) a DAIWA egy világhírnévvel mutat be és új korszakot nyit a botépítési technológiában. Az AGS gyűrűk kerete, lába és talpa egyben, karbonból készül, ezáltal sokkal könnyebb, mint például a Fuji Titanium gyűrűk, melyeket nem



sokkal ezelőttig a világ legkönnyebb gyűrűként tartották számon. A csökkentett súly optimalizálja a bot akcióját - a bot jelentősen gyorsabb lesz és sokkal hamarabb visszaáll a nyugalmi - kiinduló - helyzetébe.

A karbongyűrűk használatával csökken a dobás során gyűrűkeltette vibráció is - a megoldás precízebb dobásokat eredményez. Aki egy AGS gyűrűs botot a kezébe vesz, rögtön megérzi a jelentős különbséget a szokásos gyűrűkkel szerelt bot akciójához képest.

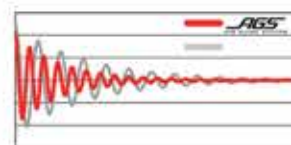

Az AGS-nek köszönhetően a bot sokkal gyorsabban visszaáll alaphelyzetbe.



A szokványos gyűrűkkel szemben 40% súlycsökkentés érhető el az AGS gyűrűk javára. Ez egyet jelent a blank kisebb mértékű terhelésével és a sokkal gyorsabb visszaállási képességgel.



A gyűrűk keretének kialakítása csökkenti a gubanc képződés kockázatát. Különösen ellenszélben, fonott zsinórral horgászva nagy a veszélye annak, hogy a zsinór ráhurokolódik egy gyűrű lábára és emiatt műcsalít veszítenék. Az AGS gyűrűk kialakítása lehetővé teszi, hogy ha felakad a zsinór, az "kiszabadítsa magát", lecsússzon dobáskor a gyűrű lábáról anélkül, hogy csomó képződne és csalít veszítenék.

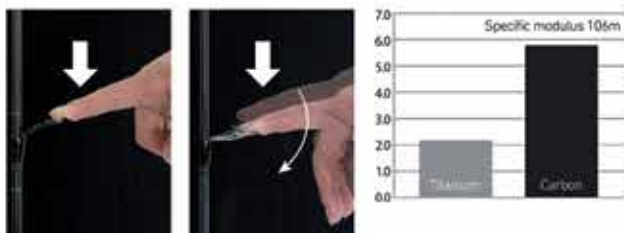

A karbon és titánium merevségének összehasonlítása: A karbon körülbelül háromszor olyan merev, mint a titánium, emiatt ideális alapanyag botok gyűrűinek készítésére. Az AGS gyűrűk karbon kerete jobban növeli a bottestek érzékenységét, mint bármilyen más anyag.

# 3DX<sup>®</sup>

## 3D CROSS

A szokásos, 2 dimenziós szövet struktúrájú karbon-szövettel szemben a DAIWA kifejlesztette a 3DX (3D-Cross) 3 dimenziós szövet struktúrájú karbonszálas alapanyagot.

3DX

Az egymással összefonott 3DX karbon-szövetet a gyártás során integrálják a bottestbe. Ez a vázszerkezet megnöveli a kompressziót, javítja az ellenállóképességet a csavaró erőhatások ellen és gyorsabbá teszi a blankot.

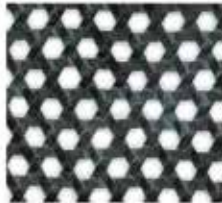

3DX

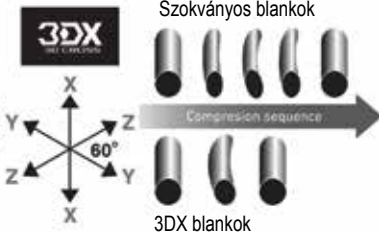

A 3DX karbon anyag révén jelentősen feljavul a blankok kompressziója. Így a bot erőátvitel mindig ugyanolyan, mindegy milyen irányból jön a húzóerő. Ráadásul a bot sokkal kevésbé leng ki dobás után - ez precízebb dobásokat eredményez.

A tökéletes hatszög a természetben gyakran előforduló erős struktúra, mindig is jelentős technikai innovációk kiindulási alapjául szolgált.



## NANOPLUS

Nanoplus eljárásunk alapja a Nanoalloy technológia, melynek segítségével a nanotechnológiával módosított gyantával készített karbon alapanyagból még könnyebb és erősebb blankokat gyártunk.

## V-JOINT<sup>®</sup>

A V-Joint egy speciális csapos csatlakozás, amiben a blank csapos része és a másik botrészen a csapot körülvevő blankrész anyaga egy különleges, kizárólag a DAIWA által gyártott BIAS-karbonszálas anyagból készül. A karbonszálas szövet szálai 45 fokos szöveget zárnak be egymással, ezáltal terhelhetőbb az anyag és ezzel együtt sokkal kevésbé törik meg a bot íve a csatlakozásnál terhelés alatt.

# X45<sup>®</sup>

**X45:** Speciális karbonszálas anyag a csavaró erőhatások kiküszöbölésére. A szokásos karbon-szövetekben a szálak egymásra merőlegesen, 90 fokos szöveget bezárva futnak. Az új X45-ös karbon-szövetben a szádirány 45 fokos, ez erősebb és a csavaró hatásokkal szemben ellenállóbbá teszi a blankokat.

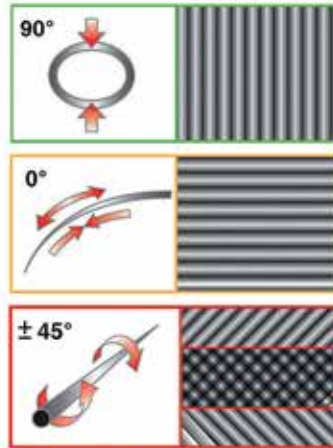

A megnövelt terhelhetőség ellenére megmarad a rugalmasság. Ez a gyakorlatban annyit jelent, hogy az X45-ös alapanyagból készülő botok nem csak erősebbek, de precízebb dobásokat tesznek lehetővé. Abban is segítik a horgászt, hogy a műcsalikat közvetlenebb kontaktussal vezesse és a fásztásokat biztosabban vigye sikerre.

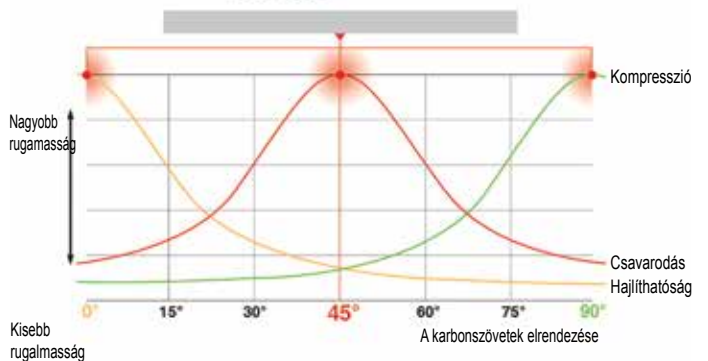

Az X45 optimális egyensúlyt kínál erő, kontroll és rugalmasság tekintetében



## MORETHAN BRANZINO AGS

### Rablóhalas botok

A leginkább élenjáró botépítési technológia és a legmagasabb minőségű kidolgozás

**MORETHAN** - ez a név a DAIWA berkeiben régóta egyet jelent a leginnovatívabb botépítési technológiával, a legmagasabb szintű kidolgozással, és a legjobb botépítéshez felhasznált anyagokkal, komponensekkel.

A Morethan Branzino AGS széria aktuálisan négy csúcsmínőségű, tökéletes kidolgozottságú, speciális műcsalis botból áll, a legkomolyabb elvárásokra készen. Az olyan, kizárólagosan DAIWA technológiák mint a Super Compile-X karbon, a 3DX karbontechnológia, az X45 karbonszál-elrendezés, a Nanoplus anyagok és az ultrakönnnyű AGS® karbon gyűrűk teszik lehetővé ezeknek az extrém gyors, és ellenálló botoknak a gyártását, melyek kézbe fogva hihetetlenül könnyűek és kiegyensúlyozottak. A Morethan Branzino AGS botok dobás után azonnal visszaállnak a kiindulási helyzetbe, emiatt extrém hosszú és roppant pontos dobásokra képesek. Az erős, gerinces blank és a gyors, érzékeny spicckáció kombinációja magabiztosságot nyújt keményen küzdő és kapitális halak fásasztása során is.

Minden Morethan Branzino AGS a DAIWA japán üzemében készül, a legmagasabb szintű minőségi elvárásoknak megfelelően.



### Műszaki kivitel



Made in Japan

- ▶ Super SVF® Compile-X karbonszálás anyag
- ▶ X45® karbon konstrukció
- ▶ Nanoplus karbon
- ▶ 3DX® 3D-Cross karbon felület
- ▶ Super Multi Taper
- ▶ Micro-Pitch megerősítés
- ▶ V-Joint® csapos csatlakozás
- ▶ Japán kemény EVA nyélborítás
- ▶ Eredeti DAIWA® orsótartó
- ▶ AGS® karbon gyűrűk
- ▶ Fuji® titánium SiC spicccgyűrű
- ▶ Bélelt szállító táska
- ▶ Made in Japan



11105-287



11105-297



11105-247



A 11105247 cikkszámú modell parafa nyélborítású



### MORETHAN BRANZINO AGS 902MH-AD SHADSHAKER

A Japánban fejlesztett és gyártott Shadshaker évek óta a legkeresettebb modell nálunk a Branzino családból, ha középnehéz, gumihalas csuka- és süllőpergetésről van szó. Az SVF Compile-X karbon-alapanyag és a kizárólag DAIWA által gyártott AGS karbon gyűrűk együttes alkalmazása egy hihetetlenül könnyű és elképesztően gyors botot eredményezett. Ilyen anyag és kivitelezési minőséget máshol nem találunk. Egyedülálló érzés, melyet a csúcsmínőségű komponensek garantálnak. Made by DAIWA!

Termékkód	hossz	dobósúly	szállít.hossz	részek	súly	gyűrűk
-----------	-------	----------	---------------	--------	------	--------

### MORETHAN BRANZINO AGS 902MH-AD SHADSHAKER

11105-271	2.70m	20-60g	143cm	2	140g	8
-----------	-------	--------	-------	---	------	---

### MORETHAN BRANZINO AGS

A két 42 gramm dobósúlyú modell kifejezetten feszes, szigorú karakterű, gumihalas horgászathoz készült. A két 35 gramm dobósúlyú bot spiccakciós, így nagy dobástávot igénylő horgászathoz - mint a kis támolygó kanalas tengeri pisztrángozás, vagy épp balinózás -, illetve 10-15 centis gumihalakkal középnehéz csuka és süllőpergetésre való.

Termékkód	hossz	dobósúly	szállít.hossz	részek	súly	gyűrűk
-----------	-------	----------	---------------	--------	------	--------

### MORETHAN BRANZINO AGS SPIN

11105-247	2.44m	14-42g	127cm	2	129g	9
11105-277	2.74m	14-42g	141cm	2	137g	9
11105-287	2.84m	7-35g	146cm	2	148g	9
11105-297	2.92m	7-35g	150cm	2	137g	9



## MORETHAN EXPERT AGS

### Rablóhalás botok

Speciális botok a DAIWA japán kínálatából

A Morethan név évek óta a legmagasabb minőség szinonimája, egyet jelent a DAIWA japán kínálatának botépítési remekműveivel. A DAIWA japán mérnökei minden blankot a legmodernebb botgyártási technológia felhasználásával terveztek és készítettek, azok a DAIWA-exkluzív AGS® karbongyűrűkkel szerelve a horgászat során hihetetlen közvetlen kontaktust és érzékenységet nyújtanak.

Az Expert botok igazi dobógépek, tökéletesen megfelelnek a tengeri pisztréng parti dobóhorgászatának követelményeinek - de magától értetődően ezek a Morethan Expert AGS modellek ideálisak süllő és csukapergetésre is, leginkább 10-15 centis gumihalakkal, wobblerekkel. Az extrém gyors, X45 karbonszál elrendezéssel és Nanoplus technológiával, Super SVF Compile-X karbon alapanyagból készült blankok nemcsak elképesztően nagy és pontos dobásokra képesek, hanem optimális kontrollt biztosítanak a csalivezetés során és hihetetlenül érzékenyek, ami elengedhetetlen a kapásérzékeléshez, főleg nagy távon. Az exkluzív V-joint csapos csatlakozásnak hála a botok egyenletes, töretlen testgörbét mutatnak terhelés alatt.

A Nanoplus alapanyag gondoskodik arról, hogy fárasztás során bot bírja a terhelést akkor is, ha közben elképesztő könnyű és erős maga a bot - a 3.28 méteres modell súlya mindössze hihetetlen 146 gramm! A botépítés műremeke. Made by DAIWA!

### Műszaki kivitel



- ▶ Super SVF® Compile-X karbonszálas anyag
- ▶ X45® karbon konstrukció
- ▶ Nanoplus karbon
- ▶ V-Joint® csapos csatlakozás
- ▶ Japán kemény EVA nyélborítás
- ▶ Eredeti DAIWA® orsótartó
- ▶ AGS® karbon gyűrűk
- ▶ Fujii® SiC spiccgűrű
- ▶ Bélelt szállító táska





11106-267



11106-287



11106-317



11106-327

Termékkód	hossz	dobósúly	szállít.hossz	részek	súly	gyűrűk
-----------	-------	----------	---------------	--------	------	--------

**MORETHAN EXPERT AGS 7-35G**

11106-267	2.62m	7-35g	135cm	2	120g	8
11106-287	2.82m	7-35g	145cm	2	127g	9
11106-297	2.95m	7-35g	152cm	2	130g	9

**MORETHAN EXPERT AGS 10-50G**

11106-317	3.12m	10-50g	160cm	2	151g	9
-----------	-------	--------	-------	---	------	---

**MORETHAN EXPERT AGS 7-40G**

11106-327	3.28m	7-40g	168cm	2	146g	9
-----------	-------	-------	-------	---	------	---





## TOURNAMENT SW AGS

### Rablóhalas botok

Extraklasszis botok AGS karbonyűrűkkel

Az SVF karbon alapanyag használatának köszönhetően hihetetlenül könnyű és gyors blankokat tudunk készíteni, melyek dobáskor rögtön visszallnak a kiindulási helyzetbe.

A V-Joint csapos csatlakozás gondoskodik az optimális testgörbéről, és a nagyon kis blank átmérő megtartásáról. Az X45 konstrukció lehetővé teszi olyan teherbíró botok készítését, melyek nagyon precízen dobnak, és a karbonszövet speciális elrendezése miatt a bottörés kockázata is csökkenthető.

A nagyon rövid első nyélrésznek hála, horgászat közben ujjukat a blankon tarthatják, így optimális a visszajelzés a műcsaliról. A viszonylag feszes akciónak köszönhetően ezek a botok wobblerek twitch-elő vezetéséhez és stickbaitekhez is jól használhatók.

### Műszaki kivitel



- ▶ SVF® Nanoplus karbon blank
- ▶ X45® karbon konstrukció
- ▶ V-Joint® csapos csatlakozás
- ▶ Minőségi kemény EVA nyél
- ▶ Eredeti DAIWA® orsótartó
- ▶ AGS® karbon gyűrűk
- ▶ Fuji® SiC spicccgyűrű
- ▶ Minőségi bottartó zsák

A 11757-195/-225 cikkszámú botok Fuji® TVS orsótartóval készülnek.





11757-215



11757-275



11759-245



11759-275

## TOURNAMENT SW AGS

A Tournament SW botokat kifejezetten gumihalas pergetésre tervezték, a kemény blankok spiccakciója villámgyors. Ezzel optimálisan vezethető a gumihalak, a meder adottságai tökéletesen érzékelhetők, és a bevágások akár nagy távolságra is biztosan ülnek. A kizárólagos DAIWA AGS karbon gyűrűk elképesztően könnyűek, segítenek abban, hogy a csali minden apró rezdülését azonnal a tenyerünkben érezzük.

Termékkód	hossz	dobósúly	szállít.hossz	részek	súly	gyűrűk
-----------	-------	----------	---------------	--------	------	--------

### TOURNAMENT SW AGS 14-42G

11758-215	2.10m	14-42g	111cm	2	130g	9
11758-245	2.40m	14-42g	126cm	2	150g	9
11758-275	2.70m	14-42g	141cm	2	165g	9

### TOURNAMENT SW AGS 14-56G

11759-246	2.40m	14-56g	126cm	2	155g	9
11759-285	2.80m	14-56g	145cm	2	180g	9

### TOURNAMENT SW AGS 28-84G

11759-245	2.40m	28-84g	126cm	2	155g	9
11759-275	2.70m	28-84g	141cm	2	180g	9

## NEW TOURNAMENT SW AGS JIGGERSPIN

A Tournament SW AGS Jiggerspin botok a DAIWA speciális pergetőbotjai sűgér, sűllő, pisztráng és domolykó horgászatára, kis és közepes méretű softbaitekkel. Az elsőrendű kidolgozottságú botok extrém gyors akciója azonnal közvetíti a nyélbe minden koppanást, akár a meder érintését, akár haltól érkező ütést, és lehetővé teszi, hogy villámgyorsan reagáljunk. A Nanoplus technológiának köszönhetően az extrém karcsú SVF karbon blankban a gyanta részaránya csökkentett - emiatt a botok még könnyebbek és az ultrakönnnyű DAIWA AGS gyűrűkkel extrém gyorsan visszaállnak alaphelyzetbe. Az X45 technológia megakadályozza azt, hogy kontrollálatlanul csavarodjon a blank, és olyan csallikkal is pontosan lehet dobni, melyek súlya eléri a dobósúlyhatár maximumát. A V-Joint csapos csatlakozás nagyon egyenletes testgörbét tesz lehetővé és a bot stabilitásához is hozzájárul.

A 3.5-14g dobósúlyú botok Fuji TVS orsótartóval készülnek. Ez az orsótartó két oldalon ki van könnyítve, ami lehetővé teszi azt, hogy közvetlen kontaktust tartsunk a blankkal. A hiányzó első nyélborítás megengedi, hogy gond nélkül érintsük ujjunkkal a blankot - ami ideális feltétele a legfinomabb kapások közvetlen érzékelésének, akkor lehet egy hatékony bevágással viszonzni a kapást!

Termékkód	hossz	dobósúly	szállít.hossz	részek	súly	gyűrűk
-----------	-------	----------	---------------	--------	------	--------

11757-195	1.95m	3.5-14g	103cm	2	90g	8
11757-225	2.20m	3.5-14g	117cm	2	105g	9

11757-215	2.10m	7-28g	111cm	2	110g	9
11757-245	2.40m	7-28g	127cm	2	130g	9
11757-275	2.70m	7-28g	141cm	2	150g	9



## MORETHAN

### Rablóhalás botok

High-Tech botok a DAIWA japán kínálatából

A DAIWA japán kínálatából származó Morethan botok egyesítik magukban az aktuális japán botkészítési technológiát és a klasszikus design-t. Az SVF karbon blank X45-ös eljárással kombinálva extrém könnyű és gyors botokat eredményez, melyek dobáskor nem csavarodnak el, így roppant precízen működnek. A botok dobáskor rendkívül jól feltöltődnek és a legkisebb csalikat is elképesztő távolságra lövik ki. A Micro-Pitch Taping eljárással maximalizálják a blankok erejét - minden blank csiszolatlan, spicckaciós és igen gerinces.

### Műszaki kivitel



- ▶ SVF® karbon blank
- ▶ X45® karbon konstrukció
- ▶ V-Joint® csapos csatlakozás
- ▶ AAA parafa nyél
- ▶ Ergonomikus DAIWA® orsótartó
- ▶ Fuji® titánium K-gyűrűk
- ▶ Minőségi bottartó zsák

### MORETHAN BAITCAST 73HBW

Ez a feszes bot teszi teljessé a Morethan kínálatot - kitűnő nagyobb méretű wobblerek twitchelő vezetésére, valamint felszíni csalis, stickbaites pergetésre. A kemény bottest minden mozdítást közvetlenül ad át a csalinak, fázasztáskor az akció félparabolába megy át, nagyon hatékonyan csillapítja a fejrázásokat és hirtelen kirohanásokat. Igazán kivételes pálcá revolvernyéllel és a legmagasabb színvonalú kidolgozással.

### MORETHAN BAY AREA COMMANDER 85MLM

A Bay Area Commander kitűnő választás tengeri pisztráng pergetésére. Ezzel a bottal egész nap dobálhatja a horizont felé a villantókat egészen 30 grammos súlyig, a fáradtság legkisebb jele nélkül. A bot hihetetlenül rugalmas és jóval nagyobb, korábban csak ennél hosszabb botoktól elvárt dobótávra képes. Kifejezett spicckaciója az X45-ös karbonszövet hatására remekül utánanyúl a fejrázásoknak. Ez a bot kiváló magától értetődően balinózni, valamint könnyű gumihallal sügerezni, kősüllőzni és süllőzni is.



### MORETHAN SHORT BITE COMMANDER 86LLX

Ez a finom, érzékeny pálcá - eredeti DAIWA Megatop tömör karbon spiccel - jelzi a legfinomabb kapásokat is. A Short Bite Commander optimális bot kis gumihalas, jéges, apró wobbleres pergetésre sügérre, kövesre és süllőre is. A bot tömege hihetetlen, mindössze 120g, ezzel nem lehet belefáradni a pergetésbe. Erős gerince a kapitális halak kirohanásainak és fejrázásainak egyaránt ellenáll, akkor az igazi, ha pici csalikra, érzékeny felszerelésre van szükség.



11106-220



11106-250



11106-255



11106-265



11106-260 11106-290



### MORETHAN JERKING COMMANDER 87LMXW

A Jerking Commandernek számos különböző alkalmazási területe lehet. Legyen szó sügépergetésről twitchelve, igazán kicsi wobblerekkel vagy apró gumihalas süllőzésről, ez a bot a csalívezetési lehetőségek széles tárházát kínálja. A Jerking Commander spicckaciós, 20 gramm dobósúlyig elképesztő távra katapultálja a csalikat. Az eredeti DAIWA Megatop tömör karbon spicc közvetíti a legapróbb rezdülést is egészen a nyéltagba, biztosítja a lehető legérzékenyebb kontaktust. Kis villantókkal tengeri pisztráng pergetésére is használható.

### MORETHAN SHOOTING COMMANDER 88MW

A Shooting Commander kiváló pálcá könnyűtől a középnehéz gumihalazásig csukára és süllőre. Az SVF karbonból készült bot kézbe fogva rendkívül könnyű és kiegyensúlyozott, ezáltal hosszú órákon át lehet vele fáradtságmentesen dobálni. Az X45-ös karbontechnológiai eljárás a hangsúlyos spicckaccióval karöltve extrém dobótávot és precíz dobásokat garantál. A magas karbon részarányának köszönhetően a meder legkisebb, csali által közvetített változásait is a tenyerében érzi a horgász, így a legfinomabb ráfogásra is azonnal tud reagálni. Ha Ön egy igazi távdobó pergetőbotot szeretne, melynek kivételes színvonalú a kidolgozottsága is, jó helyen jár!

### MORETHAN BLADE COMMANDER 97MW

Extrém könnyű és tökéletesen kiegyensúlyozott bot. Az SVF karbon blank kifejezett spicckaciós, erős, gerinces, ez egy ideális gumihalas bot süllőzni. 7-14cm közötti gumihalak könnyű és középnehéz jigfejekkel extrém távra dobhatók vele - a feszes blank a legkisebb piszkálást is megbízhatóan közvetíti. Tengeri pisztráng és balin pergetésére is ideális. Támolygó kanalakhoz 25 gramm súlyig ajánljuk.



Termékkód	hossz	dobósúly	szállít. hossz	részek	súly	gyűrűk
MORETHAN BAITCAST 73HBW						
11106-220	2.20m	10-60g	115cm	2	137g	8
MORETHAN BAY AREA COMMANDER 85MLM						
11106-250	2.57m	7-30g	133cm	2	123g	8
MORETHAN SHORT BITE COMMANDER 86LLX						
11106-255	2.59m	4-15g	134cm	2	120g	9
MORETHAN JERKING COMMANDER 87LMXW						
11106-265	2.61m	4-25g	135cm	2	121g	9
MORETHAN SHOOTING COMMANDER 88MW						
11106-260	2.65m	7-40g	136cm	2	132g	8
MORETHAN BLADE COMMANDER 97MW						
11106-290	2.92m	7-40g	150cm	2	142g	9



**NEW**

## MORETHAN SHAD ATTACK

Extraclasszis DAIWA gumihalas botok!

A csúcsmínőségű komponensekből összeállított Morethan Shad Attack botokat kifejezetten gumihalas pergetésre terveztük. Az extrém gyors és könnyű SVF karbon blank továbbít minden csalimozgást, és halra vagy mederegyenetlenségre utaló jelet. Ez tökéletes egy horgász számára, hogy letapogassa a meder jellegét és reagáljon akár a legfinomabb kapásokra is. Az X45 technológia extrém gyors visszaállási képességgel ruhazza fel a blankot, ellenállóvá teszi azokat dobáskor, nagyon távoli, pontos dobásokat tesz lehetővé. A V-Joint csapos csatlakozás nagyon karcsú blankok készítését teszi lehetővé, és tökéletes tesztgörbét biztosít. A kivételes botcsalád széles választékában található ideális bot szinte bármilyen elérhető plasztikcsalinhoz, legyen a célhal sügér, süllő, vagy csuka. Dizájn tekintetében két részre osztott EVA nyélborítás, ergonomikus DAIWA orsótartó, a nyélrészen karbon fonat-struktúra tesz szokatlanul nemessé ezeket a kézbe fogva hihetetlenül könnyű és kiegyensúlyozott botokat.



Termékkód	hossz	dobósúly	szállít.hossz	részek	súly	gyűrűk		
11115-245	2.40m	8-35g	126cm	2	125g	8		
11115-275	2.70m	8-35g	141cm	2	140g	9		
11115-246	2.40m	15-50g	126cm	2	135g	8		
11115-276	2.70m	15-50g	141cm	2	150g	9		
11115-247	2.40m	30-70g	126cm	2	145g	8		
11115-277	2.70m	30-70g	141cm	2	165g	9		

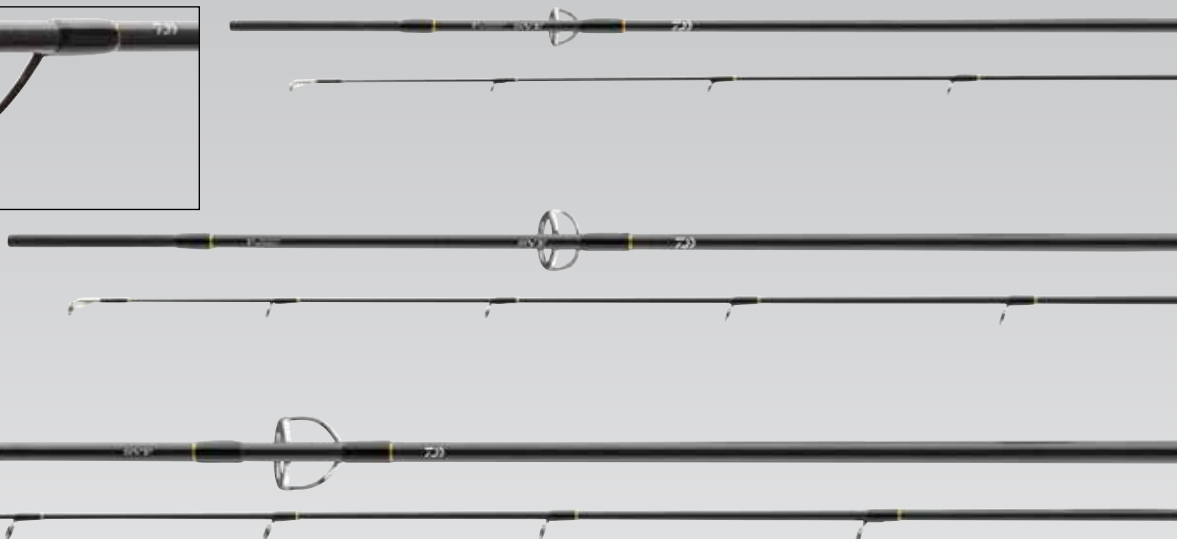

## LUVIAS SPINNING

**NEW**

**Rablóhalas botok**

Az SVF karbonnak köszönhetően könnyű és szupergyors

Egy bevált pergetőbot széria immár átdolgozva vár Önökre! A DAIWA legmagasabb minőségű botcsaládjai közé sorolható a Luvias széria, kidolgozását és a felhasznált anyagok minőségét, de akár a dizájn tekintve is. A botok kézbe véve extrém kiegyensúlyozottak, és kifejezett spicccakciójuknak köszönhetően elképesztően jól érezhető velük a csalimozgás, pontosak a dobások. Az SVF karbon alapanyag magas karbon és alacsony gyanta-aránya lehetővé teszi a könnyű és roppant gyors blankok gyártását - ezek ideális tulajdonságok, ha modern pergetőbotokat fejlesztünk lágy és kemény műcsalis pergetésre. Az X45 technológia a karbonszálak speciális elrendezése miatt egy blankot körülvevő, támasztó vázként működik. Ezáltal növeli az X45 konstrukció a bot terhelhetőségét és gyorsítja az alaphelyzetbe visszaállás sebességét - távolabbi és jelentősen pontosabb dobásokat eredményezve. A V-Joint csapos csatlakozás nagyon egyenes tesztgörbét tesz lehetővé és extra stabilitást nyújt extrém terheléssel járó helyzetekben. A könnyű, eredeti Fuji SiC K-gyűrűk problémamentesen bírják a vékony fonott zsinórok okozta terhelést és a Fuji K-talpfőforma megbízhatóan szabgátát a gubancépződésnek dobáskor. A Fuji TVS orsótartó egyike a legkönnyebb beszerezhető orsótartóknak, nyitott konstrukciója közvetlen kontaktust biztosít a blankkal. A széles kínálatnak köszönhetően megtalálhatják a megfelelő botot az ultralight gumihalas pergetéstől kezdve egészen a nagy csalis nehézpergetésig. Minőségi AAA parafa nyélborítás, és modern alumínium komponensek teszik teljessé a Luvias botok megjelenését.

**Műszaki kivitel**



FUJI orsótartó



SiC

- ▶ SVF® karbon blank
- ▶ X45® karbon konstrukció
- ▶ Upside-down karbon felület
- ▶ Ultragyors akció
- ▶ V-Joint® put-over csatlakozás
- ▶ AAA parafa nyél
- ▶ Fuji® TVS orsótartó
- ▶ Fuji® SiC K-gyűrűk





11115-247



11925-190



11925-210



11925-248



**Termékkód** hossz dobósúly szállít. hossz részek súly gyűrűk

**LUVIAS SPIN**

Termékkód	hossz	dobósúly	szállít. hossz	részek	súly	gyűrűk
11925-190	1.90m	1-6g	101cm	2	85g	8
11925-200	2.00m	3-10g	107cm	2	90g	8
11925-210	2.10m	5-20g	111cm	2	100g	9
11925-211	2.10m	10-30g	111cm	2	105g	9
11925-240	2.40m	5-20g	127cm	2	110g	9
11925-247	2.40m	15-50g	127cm	2	140g	9
11925-248	2.40m	30-70g	127cm	2	150g	9
11925-277	2.70m	15-50g	142cm	2	160g	9
11925-278	2.70m	30-70g	142cm	2	170g	9

**Termékkód** hossz dobósúly szállít. hossz részek súly gyűrűk

**LUVIAS JIGGERSPIN**

Termékkód	hossz	dobósúly	szállít. hossz	részek	súly	gyűrűk
11925-245	2.40m	7-28g	127cm	2	115g	9
11925-275	2.70m	7-28g	142cm	2	140g	9
11925-246	2.40m	8-35g	127cm	2	120g	9
11925-276	2.70m	8-35g	142cm	2	150g	9



## POWERMESH LURE

### Rablóhalas botok

Extraklasszis botépítés  
HVF karbontechnológiánk alapján

A Powermesh széria olyan modern technológiával, a legjobb alapanyagokból készült minőségi és könnyű botok választékát kínálja, melyekben az egyes modelleket adott horgászművekre és alkalmazási területekre hangoltuk. A modern HVF karbon alapanyag és az X45 karbonszál elrendezés lehetővé tette számunkra az extrém könnyű, ellenálló és erős blankok készítését. A Powermesh botok így extrém pontos és távoli dobásokat tesznek lehetővé, nem is beszélve a kompromisszumoktól mentes fárasztásokról. Az erős V-Joint csapos csatlakozás egyenletes testgörbét garantál. A minőségi Fuji Alconite K-gyűrűk megaladályozzák a zsinór gyűrűkre hurkolódását, és csekély tömegükkel jótékonyan járulnak hozzá a kivételes botok gyors akciójához.

### Műszaki kivitel



- ▶ HVF® karbon blank
- ▶ X45® karbon konstrukció
- ▶ V-Joint® put-over csatlakozás
- ▶ Kétrészes parafa/EVA nyél
- ▶ Fuji® TVS orsótartó
- ▶ Fuji® Alconite K-gyűrűk

\* Fuji® TVS orsótartó a peremfutó orsós modelleken. A Powermesh Baitcast, azaz multiorsós botok eredeti DAIWA® Baitcast orsótartóval készülnek.

## POWERMESH UL SPIN

Tökéletes botok könnyű és ultrakönnnyű, modern pergetéshez kisméretű gumihalakkal, wobblerekkel, körforgókkal és támogató villantókkal. A HVF blankok feszes gerince minden csalimozgást, meder- és halkontaktust közvetlenül a nyélbe közvetít, mindez a Fuji TVS orsótartónak hála tökéletesen érzékelhető, azonnal tudunk reagálni. A lágyabb spicc az apró csalikkal elérhető nagy dobótávok záloga, megbízhatóan megóv a leakadásoktól és az anyagtúlterheléstől. Fantasztikus pálcák sügér, pizstráng és domolykópergetésre.

Termékkód	hossz	dobósúly	szállít.hossz	részek	súly	gyűrűk
-----------	-------	----------	---------------	--------	------	--------

### POWERMESH UL SPIN

11919-186	1.85m	3-10g	98cm	2	95g	7
11919-211	2.10m	5-14g	111cm	2	110g	8

## POWERMESH SPIN

Ezek a speciális, minőségi DAIWA botok a modern sügér-, csuka-, süllő- és balinpergetés tökéletes eszközei. Erős, gerinces pálcák, életteli teli mozgásra készítik az aktívan vezetett wobblereket, agresszíven animált gumicsalikát. Haladéktalanul közvetítik a nyélbe a csali mozgásáról, a mederről és a rányúlásokról, megtolásokról, kapásokról érkező információkat. A HVF karbon blank feszes akciója a legkülönbözőbb csalivezetési stílusok teljes repertoárjának alkalmazását teszi lehetővé. A Fuji TVS orsótartó oldalsó megnyitásának köszönhetően közvetlen a kontaktus a blankkal és egyben a csalinkkal is.

Termékkód	hossz	dobósúly	szállít.hossz	részek	súly	gyűrűk
-----------	-------	----------	---------------	--------	------	--------

### POWERMESH SPIN

11918-211	2.10m	7-28g	111cm	2	110g	8
11918-241	2.40m	7-28g	127cm	2	120g	8
11918-242	2.40m	14-42g	127cm	2	135g	8

## POWERMESH BAITCAST

### 7-28G

A 7-28g dobósúlyú, klasszikus akciójú Powermesh baitcaster bot leginkább 7-12cm közötti wobblerek twitchelő vezetésére, texas és carolina riges pergetésre ideális. A karcsú, szigorúbb akciójú blank igen gerinces. Minden - a modern pergetőhorgászatban megjelenő - csalivezetési módszerre alkalmas. Eredeti Daiwa revolvernyéllel és kétrészes parafa/EVA nyélborítással készül.

### 8-35G

A 8-35g multis, azaz baitcaster modellt kifejezetten aktív, agresszív csalivezetéshez fejlesztettük. A 2 méter hosszú blankok akcióját úgy határoztuk meg, hogy kisebb és közepes (7-15cm közötti) wobblereket tökéletesen lehessen akár twitchelve, apró belerántásokkal vezetni. Ez a pálcá vertikális horgászatra is ideális.

### 14-42G

A 14-42g dobósúlyú modell a legjobb választás nagyon mély vagy erős sodrású vizekre, nagyobb méretű wobblerekhez (18cm-ig), valamint nagyobb gumihalakhoz, nehezebb jigfejekkel. Nehéz körülmények között is ideális vele a csalivezetés, a megfelelő csali felkínálás és a kapás érzékelése is garantált. A bot gerincességének hála minden kapásra, jöjjön az akár nagy távolságban is, hatékony bevágással tudunk reagálni.

Termékkód	hossz	dobósúly	szállít.hossz	részek	súly	gyűrűk
-----------	-------	----------	---------------	--------	------	--------

### POWERMESH BAITCAST

11918-196	1.95m	7-28g	103cm	2	105g	9
11918-200	2.00m	8-35g	106cm	2	115g	9
11918-210	2.10m	14-42g	111cm	2	135g	9



## POWERMESH UL BAITCAST

A Powermesh Ultra Light baitcaster botokat kifejezetten mikro és mini méretű műcsalis horgászatra fejlesztettük. Remek összehangban vannak a kis dobósúlyú műcsalis horgászatra szánt baitcaster multiorsóinkkal. Az X45 technológiával készült minőségi és nagyon könnyű HVF karbon blankok a 3-10g illetve 5-14g súlytartományba eső műcsalikat igen tekintélyes távra repítik, és garantálják a tökéletes csalifelkínálást is, teljes kontroll mellett. A fásasztás maximális élvezete garantált!

Termékkód	hossz	dobósúly	szállít.hossz	részek	súly	gyűrűk
-----------	-------	----------	---------------	--------	------	--------

### POWERMESH UL BAITCAST

11919-185	1.85m	3-10g	98cm	2	105g	7
11919-210	2.10m	5-14g	111cm	2	110g	8

## POWERMESH BAITCAST JERK

Ezek a klasszikus jerk botok kiemelkedően könnyűek. Ropant feszes akciójuk lehetővé teszi a jerkbait műcsalik optimális vezetését, egészen 120g dobósúlyig. Az 1,68m hosszú egyrészes modell csónakos horgászathoz ideális, illetve más olyan szituációra, ahol a vízfelszínig kicsi a távolság, és rövid botra van szükség a tökéletes csalivezetéshez. Az 1,95m középen osztott kétrészes bot partról, stégről vagy csónakból egyaránt bevethető, ha nagyobb távokat kell megdobni, illetve ha jóval nagyobb a távolság köztünk és a vízfelszín között. Mintkét modell revolvernyeles, multi, illetve baitcaster orsóval használható, gyűrűzésük is ennek megfelelő.

Termékkód	hossz	dobósúly	szállít.hossz	részek	súly	gyűrűk
-----------	-------	----------	---------------	--------	------	--------

### POWERMESH BAITCAST JERK

11918-165	1.68m	60-120g	168cm	1	120g	8
11918-195	1.95m	60-120g	103cm	2	135g	8



11919-185

11918-200

11918-195



## TEAM DAIWA SPINNING

### Rablóhalas botok

Bizonyított, speciális botok könnyű horgászatra, HMC+ karbon blankjainkra építve

### Műszaki kivitel



FUJI orsótartó



- ▶ HMC+® karbonszálás blank
- ▶ Minőségi parafa nyél
- ▶ Fuji® VSS orsótartó
- ▶ Fuji® Alconite gyűrűk

### TEAM DAIWA UL SPIN

A Team DAIWA ultra-light csőspicces pergetőbotok akciója nagyon gyors, a szokásos ultrakönnnyű csalik nagyon precízen célba juttathatók velük. A nagytestű pisztrángok, sügerek, süllők, domolykók fásasztása során a botok blankja parabola akcióba megy át, és megbízhatóan előzi meg a temperamentumosan menekülni próbáló halak leakadását.

Termékkód	hossz	dobósúly	szállít.hossz	részek	súly	gyűrűk		
TEAM DAIWA UL SPIN								
11722-180	1.80m	1-7g	98cm	2	90g	8		
11722-190	2.00m	2-10g	104cm	2	100g	8		
11722-191	2.00m	5-12g	104cm	2	105g	8		
11722-210	2.10m	1-5g	113cm	2	105g	8		



11721-190



11722-180



11723-190

### TEAM DAIWA TROUT SPECIAL SPIN

A Team DAIWA Trout Special pergetőbotok kifejezetten a klasszikus pisztrángpergetés kedvelői számára készültek. Az 5-18g lefedi a legtöbb tradicionális pisztrángos műcsali, azaz körforgó, támolygó kanál és wobbler dobósúly tartományát. Az erőteljes blank gyorsabb sodrás és nehezebb csali esetén is garantálja az optimális csalivezetést, és parabolába hajló akciója révén igyekszik meggátolni a fásasztás közben a vízből gyakran kiugró szalmonidák leakadását. A magas minőségű komponensek szépen illeszkednek a klasszikus, mégis modern botok megjelenéséhez.

Termékkód	hossz	dobósúly	szállít.hossz	részek	súly	gyűrűk		
11723-190	1.95m	5-18g	103cm	2	120g	8		
11723-210	2.10m	5-18g	113cm	2	125g	8		
11723-240	2.45m	5-18g	129cm	2	140g	9		

### TEAM DAIWA LIGHT JIGGERSPIN

A Team DAIWA Jigger botok kifejezetten sügér, süllő és pisztráng könnyűpergető horgászatára lettek kifejlesztve. Az extrém könnyű és karcsú blankok kivitele és akciója egyaránt kiemelkedő. A tiszta karbon tűspicc normál horgászati körülmények között szinte törhetetlen. A gerinces bottal a nyélen is érezhetjük a csali minden mozdulatát, nagy halak fásasztása közben pedig elképesztő erőtartalmú mozgósítására képes. Ezek a botok ideálisak apró gumihalakhoz, twiszterekhez, körforgókhoz és mini-támolygókhoz.

Termékkód	hossz	dobósúly	szállít.hossz	részek	súly	gyűrűk		
11721-190	2.00m	1-8g	104cm	2	100g	9		
11721-210	2.15m	3.5-21g	112cm	2	115g	9		
11721-220	2.30m	1-9g	119cm	2	115g	9		
11721-240	2.45m	3.5-21g	126cm	2	125g	9		



## TATULA SPINNING

NEW

Rablóhalas botok

A legmodernebb rablóhalas botok HVF karbon blankkal és Fuji alkatrészekkel

A "Tatula" név a DAIWA berkeiben évek óta egyet jelent a kiváló minőséggel, a legmodernebb technológiával és az innovációval.

A mederstruktúra pontos letapogatása roppant fontos, különösen gumicsalis sügér és süllőhorgászat során. A kemény, vagy épp lágy mederfenék felismerése hatalmas előny, amikor az igazi hot-spotok megtalálásáról van szó. A gumicsalik vezetése, a wobblerek twitch-elése egy sokkal gyorsabban reagáló, feszebb blankkal jelentősen egyszerűbb és hatékonyabb. A Tatula botokat pontosan ez jellemzi - a gyors, nagyon feszes blank HVF karbonból, amit a DAIWA X45 technológiájával gyorsabb és nagyon erős botokká építenek, melyek nem hagynak kívánnivalót maguk után.

A V-Joint csapos csatlakozás homogén testgörbéről gondoskodik, támogatja a Tatulák gyors és kiegyensúlyozott akcióját. Könnyű Fuji Alconite gyűrűkkel, Fuji orsótartóval és minőségi, osztott EVA nyélrészsel készül. A botok nagyon modern hatásúak és elképesztő erőtartalék van bennük.

Termékkód	hossz	dobósúly	szállít. hossz	részek	súly	gyűrűk
<b>TATULA SPIN</b>						
11461-195	1.95m	7-21g	104cm	2	110g	8
11461-210	2.10m	28-84g	111cm	2	155g	8
11461-240	2.40m	28-84g	126cm	2	170g	8
11461-215	2.10m	14-42g	111cm	2	120g	8
11461-245	2.40m	14-42g	126cm	2	135g	8

### Műszaki kivitel



- ▶ HVF® karbon blank
- ▶ X45® karbon konstrukció
- ▶ V-Joint® put-over csatlakozás
- ▶ Kemény EVA nyél
- ▶ Fuji® orsótartó
- ▶ Fuji® Alconite K-gyűrűk



FUJI orsótartó

FUJI gyűrűk



### TATULA BAITCAST

A Tatula sorozat baitcaster modelljei pontosan azokat a tulajdonságokat vonultatják fel, amik megfelelnek a modern multis pergetők igényeinek. Erős, gerinces botok nagyon gyors akcióval, melyek remek dobástávokat, tökéletes csalikontrollt és kemény bevágásokat tesznek lehetővé. Ezek a botok dobósúlytól függően optimálisak csukára, süllőre, vagy sügérre - kemény vagy lágy műcsalival egyaránt.

Termékkód	hossz	dobósúly	szállít. hossz	részek	súly	gyűrűk
<b>TATULA BAITCAST</b>						
11460-180	1.80m	7-21g	95cm	2	115g	8
11460-190	1.95m	3-14g	103cm	2	115g	9
11460-195	2.00m	7-28g	105cm	2	135g	9
11460-210	2.15m	8-35g	114cm	2	160g	9





## CALDIA LURE

NEW

Rablóhalas botok

Tökéletes botok az új Caldia LT orsókhöz

Az új Caldia botok ideális társai a sikeres Caldia LT orsóknak. Az extrém könnyű, gyors és vékony blankok tökéletesen kiegyensúlyozottak kézben, órákon át fáradtságmentesen lehet velük dobálni.

Ilyen tulajdonságok eléréséhez mérnökeink a legmodernebb DAIWA technológiák felhasználásával fejlesztettek blankokat. A DAIWA HVF Nanoplus egy, a gyantában kevert nagyon finom karbon rostokkal készült blankot takar. A karbon részecskék hozzáadásával lehetőségessé vált ilyen extrém könnyű, ellenálló és gyors botok készítése. Az X45 konstrukció megakadályozza a bot kontrollálatlan csavarodását dobáskor, és a még gyorsabb visszaállási képességről, valamint a tökéletes csalikontrollról és precizitásról is gondoskodik. A V-Joint csapos csatlakozással maximális a blank stabilitása, és egyenletes a testgörbe úgy, hogy a bot nagyon karcsú marad. A karbon speciális megmunkálása miatt a bot felülete napfényben szokatlan, különleges csillogású, ami az AAA parafa nyélborítással együtt hozzájárul a minőségi kidolgozású botok remek megjelenéséhez.

### Műszaki kivitel



NANOPLUS



FUJI orsótartó

- ▶ HVF® Nanoplus karbon blank
- ▶ X45® karbon konstrukció
- ▶ V-Joint® csapos csatlakozás
- ▶ AAA parafa nyél
- ▶ Fuji® DPS orsótartó
- ▶ Titánium-oxid gyűrűk

Termékkód	hossz	dobósúly	szállít.hossz	részek	súly	gyűrűk		
-----------	-------	----------	---------------	--------	------	--------	--	--

### CALDIA LURE SPIN

11480-195	1.95m	0.5-6g	100cm	2	85g	8		
11480-200	2.05m	2-9g	104cm	2	95g	8		
11480-210	2.10m	7-21g	111cm	2	110g	8		
11480-211	2.10m	10-40g	111cm	2	115g	8		
11480-240	2.40m	10-40g	127cm	2	150g	8		
11480-241	2.40m	15-50g	127cm	2	155g	8		
11480-271	2.70m	15-50g	142cm	2	180g	9		
11480-245	2.40m	30-70g	127cm	2	160g	8		
11480-275	2.70m	30-70g	142cm	2	190g	9		
11480-300	3.00m	30-70g	157cm	2	210g	9		
11480-310	3.10m	7-35g	160cm	2	190g	9		

### CALDIA LURE JIGGERSPIN

11481-240	2.40m	7-28g	127cm	2	135g	9		
11481-270	2.70m	7-28g	142cm	2	160g	9		



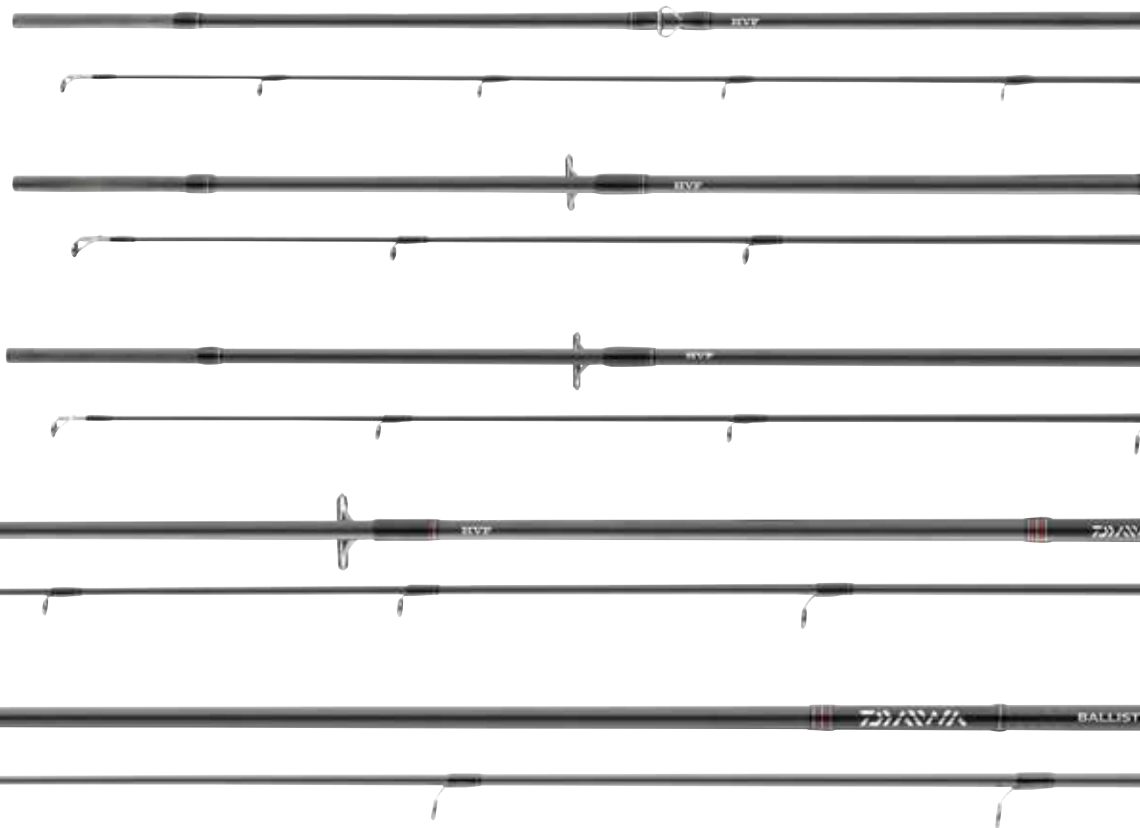

## BALLISTIC X SPINNING

NEW

Rablóhalas botok

Botok az olyan modern pergetőhorgászoknak, akik értékelik a kitűnő ár-teljesítmény arányt.

A Ballistic X peremfutós sorozat a modern pergetőhorgászat legtöbb területét lefedi. A Jigger modellek extra gyors blankja kitűnő plasztikcsalis horgászathoz - gumihalak, kreatúrák vagy épp no/low action gumik kitűnően vezethetők és felkínálhatók velük. A Ballistic X Spin botok magasabb dobósúlyban nagyon jók wobblerek twitchelő vezetésére, vagy stickbaitekhez sűgérre, csukára, süllőre és balinra, de ugyanúgy meg lehet horgászni velük nagyobb gumihalakkal mélyebben fekvő területeket is. A 1.95m hosszú, 5-20g dobósúlyú modell nehezen megközelíthető partszakaszokra ideális pisztráng, domolykó, sűgér és társaik cserkelő horgászatára.

A jól kiegyensúlyozott HVF karbon blankok kézbe fogva kellemesen feszesek, fárasztáskor gyorsan reagálnak, és az X45 karbon konstrukciónak köszönhetően nagyon messzire dobunk, mégpedig precízen. Minőségi kivitelükhöz hozzájárul a Fuji DPS orsótartó és a Fuji O-gyűrűk. A Ballistic X pergetőbotok kiváló ár-érték arányt képviselnek.

### Műszaki kivitel

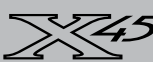

FUJI orsótartó



FUJI gyűrűk

- ▶ HVF® karbon blank
- ▶ X45® karbon konstrukció
- ▶ V-Joint® put-over csatlakozás
- ▶ Minőségi EVA nyél
- ▶ Fuji® orsótartó
- ▶ Fuji® O-gyűrűk

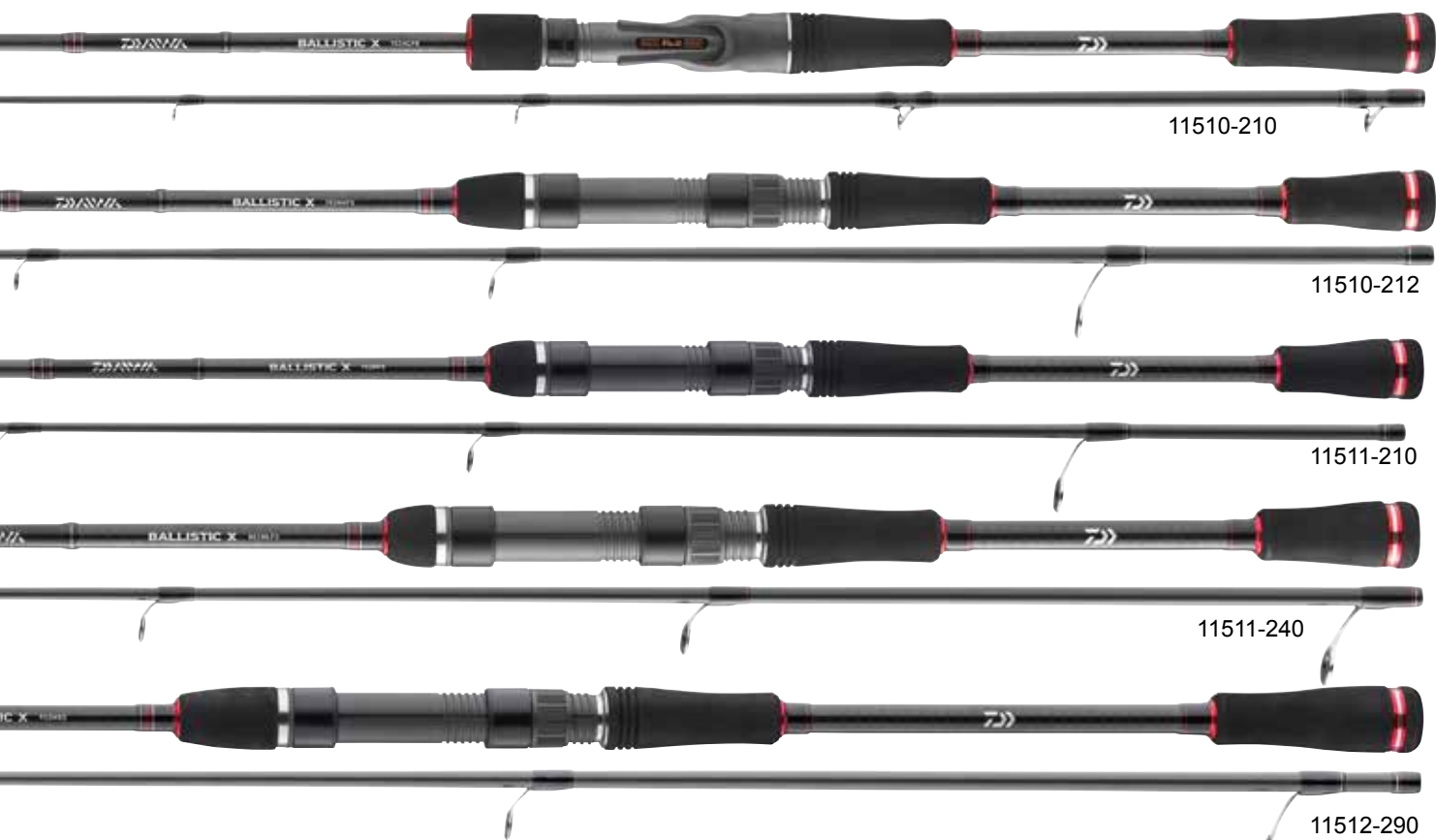
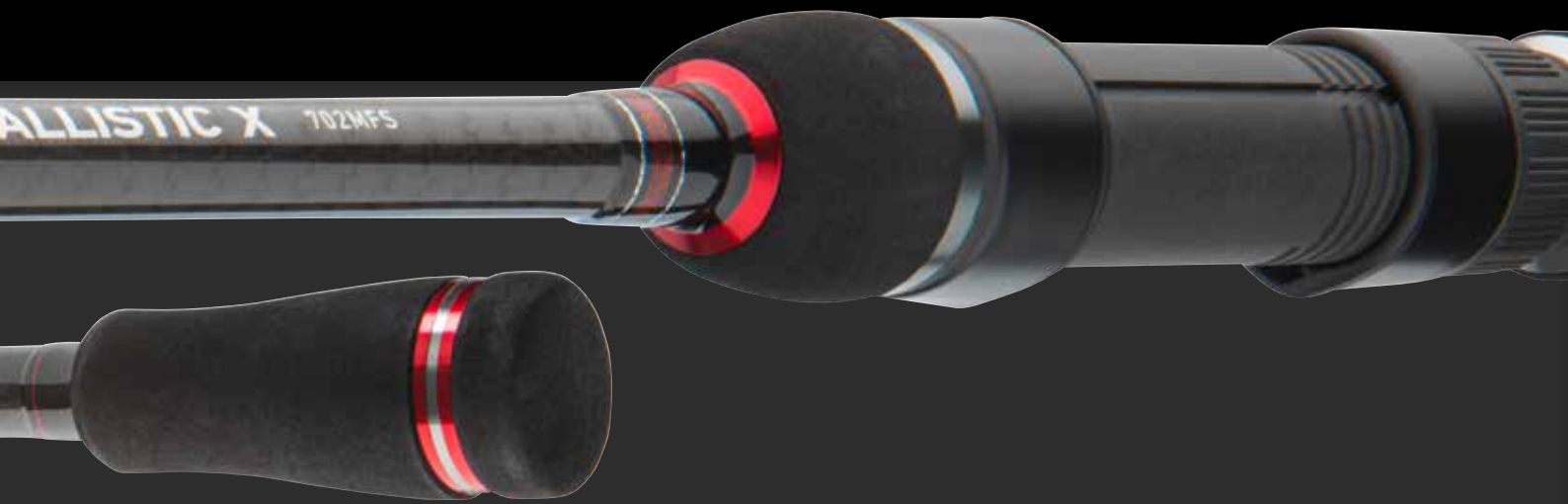

Termékkód	hossz	dobósúly	szállít. hossz	részek	súly	gyűrűk		
<b>BALLISTIC X SPIN</b>								
11510-200	1.95m	5-20g	102cm	2	105g	7		
11510-211	2.10m	10-40g	111cm	2	120g	7		
11510-241	2.40m	10-40g	127cm	2	140g	8		
11510-212	2.10m	15-50g	111cm	2	125g	7		
11510-242	2.40m	15-50g	127cm	2	150g	8		
11510-272	2.70m	15-50g	142cm	2	165g	8		
11510-245	2.40m	30-70g	127cm	2	160g	8		
11510-275	2.70m	30-70g	142cm	2	175g	8		

#### BALLISTIC X BAITCAST

A Ballistic X baitcaster botokkal a DAIWA két, sokoldalúan bevethető pálcát kínál. A könnyű és extragyors blankok wobblerek, kis és közepes popperek twitch-eléséhez, de jéges gumihalas horgászatra és vertikális módszerhez is kiválóak.

11510-210	2.10m	7-21g	111cm	2	125g	10		
11513-210	2.10m	8-35g	111cm	2	130g	10		

Termékkód	hossz	dobósúly	szállít. hossz	részek	súly	gyűrűk		
<b>BALLISTIC X JIGGERSPIN</b>								
11511-210	2.10m	8-35g	111cm	2	125g	7		
11511-225	2.20m	7-28g	117cm	2	130g	8		
11511-240	2.40m	7-28g	127cm	2	135g	9		
11511-270	2.70m	7-28g	142cm	2	150g	9		

#### BALLISTIC X SEA TROUT

A Ballistic X Sea Trout kifejezetten tengeri és tavi pisztrángozásra fejlesztett blankjai már 10g dobósúllyal is remekül feltöltődnek és támolygót, wobblert egyaránt kitűnő távolságra repítenek. Fárasztáskor a gyors blankok parabolába hajló akciót mutatnak, és az erőlesen küzdő szalmonidák kitérésait és fejrázásait mesterien hártják. A V-Joint csatlakozás hatására terhelés alatt roppant egyneletes tesztgörbét mutatnak.

11512-270	2.70m	10-40g	142cm	2	155g	8		
11512-290	2.85m	10-40g	148cm	2	160g	9		
11512-310	3.10m	10-40g	160cm	2	170g	9		



## BALLISTIC X UL SPIN

NEW

Rablóhalas botok

Top kivitelű ultra-light botok



### Műszaki kivitel



FUJI orsótartó



- ▶ HMC+® karbonszálak blank
- ▶ V-Joint® put-over csatlakozás
- ▶ Minőségi EVA nyél
- ▶ Fuji® TVS orsótartó
- ▶ Fuji® O-gyűrűk

A Ballistic X Ultra-Light és Light pergetőbotok a DAIWA kis szériás, magas minőségű, extrém könnyű botjai az ultra-light és kis csalis pergetés szerelmeseinek. Ez a széria magában foglal négy karbon tűspicces változatot (cikkszám: 11515-...), melyek kifejezetten spicccakciósak. Ideálisak nagyon könnyű pecához apró wobblerekkel és támolygókval, 3-5cm csalihossz között.

A három csőspicces modell (cikkszám: 11516-...) akcióját tekintve feszebb és gyorsabb - ideális 3-7cm közötti gumicsalikhoz könnyű jigfejen. A botok kézben tökéletesen kiegyensúlyozott képet mutatnak, a kicsi és könnyű csalikot meggyőző távokra repítik. A három UL modell kitűnő szajblingra is, valamint ultrafinom drop-shot szerelékekhez.

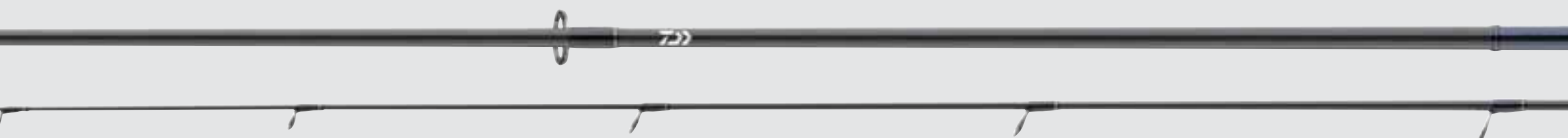

## FREAMS SPIN

NEW

Rablóhalas botok

Tengeri pisztráng, drop-shot vagy softbait horgászat - ezek a botok mindet tudják!

A Freams sorozatot kifejezetten tengeri pisztráng horgászatára, hosszú dobásokra fejlesztettük. A drop-shot és gumicsalis horgászok is sikerrel fogják bevetni a Freams botokat - a parttól nagyon távol rejtőző sügerek és sülők búvóhelye hatékonyan és precízen meghorgászható velük. A 2.40m hosszú modell kisebb és közepes kiterjedésű vizeken vagy csónakból pergetni ideális megoldás. Modern anyagok és technológiák, mint a HVF

karbon, az X45 karbon konstrukció és a V-Joint csapos csatlakozás felhasználásával szokatlanul könnyű és robusztus botok jöttek létre kiegyensúlyozott testgömbével és gyors alaphelyzetbe állási képességgel. A 3.05m hosszú modell mindössze 160 grammot nyom és egy könnyű DAIWA LT orsóval órákon át fáradtságmentesen dobálhatunk vele.



11516-230



11515-180

Termékkód	hossz	dobósúly	szállít. hossz	részek	súly	gyűrűk
-----------	-------	----------	----------------	--------	------	--------

**BALLISTIC X UL-T-AD csőspiccel**

11516-190	1.85m	3.5-10g	98cm	2	85g	7
-----------	-------	---------	------	---	-----	---

**BALLISTIC X L-T-AD csőspiccel**

11516-230	2.30m	3.5-12g	121cm	2	100g	8
11516-180	1.80m	5-14g	96cm	2	85g	7



Termékkód	hossz	dobósúly	szállít. hossz	részek	súly	gyűrűk
-----------	-------	----------	----------------	--------	------	--------

**BALLISTIC X UL-S-AD tűspiccel**

11515-180	1.75m	3-10g	92cm	2	80g	8
-----------	-------	-------	------	---	-----	---

11515-220	2.20m	3-10g	116cm	2	90g	9
-----------	-------	-------	-------	---	-----	---

**BALLISTIC X L-S-AD tűspiccel**

11515-210	2.15m	3.5-14g	113cm	2	100g	9
-----------	-------	---------	-------	---	------	---

11515-230	2.30m	3.5-12g	122cm	2	105g	9
-----------	-------	---------	-------	---	------	---

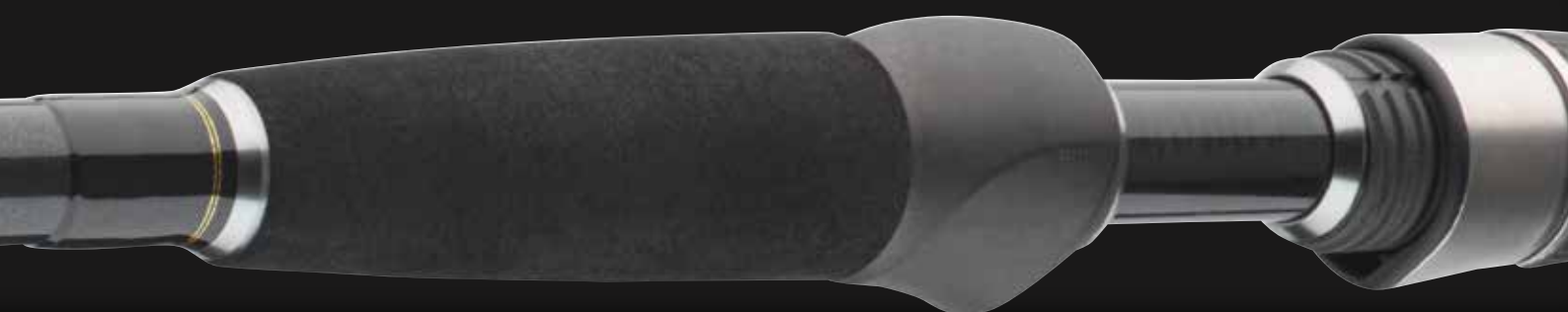

**Műszaki kivitel**



FUJI orsótartó

- ▶ HVF® karbon blank
- ▶ X45® karbon konstrukció
- ▶ Medium fast akció
- ▶ V-Joint® put-over csatlakozás
- ▶ EVA nyélborítás
- ▶ Fuji® Skeleton orsótartó
- ▶ Titánium-oxid gyűrűk

Termékkód	hossz	dobósúly	szállít. hossz	részek	súly	gyűrűk
-----------	-------	----------	----------------	--------	------	--------

11517-245	2.40m	5-35g	127cm	2	130g	8
-----------	-------	-------	-------	---	------	---

11517-275	2.70m	5-35g	142cm	2	140g	8
-----------	-------	-------	-------	---	------	---

11517-295	2.90m	5-35g	149cm	2	145g	9
-----------	-------	-------	-------	---	------	---

11517-305	3.05m	5-35g	157cm	2	160g	9
-----------	-------	-------	-------	---	------	---



## LEXA SPINNING

### Rablóhalas botok

Tökéletes választás az igényes specialisták számára!

#### Műszaki kivitel



FUJI orsótartó

- ▶ Ultrakönnyű blankkonstrukció
- ▶ HVF® karbon blank
- ▶ X45® karbon konstrukció
- ▶ Fuji® orsótartó
- ▶ Titánium-oxid gyűrűk



### LEXA SPIN

A Lexa pergetőbotok teljesen átdolgozott dizájnnal várnak Önökre, jellemzőik pedig minden szempontból meggyőzőek. A HVF karbon, az X45 technológia és a könnyű titánium-oxid gyűrűk tették lehetővé a könnyű, gyors spiccakciós botok létrejöttét. Olyan tulajdonságokkal ruháztuk fel ezeket a pálcákat, melyek kifejezetten a fáradtságmentes wobblers és plasztikcsalis horgászathoz kellenek. A karbon blank X45-ös szál elrendezése nagyon ellenállóvá teszi azt, növeli a bottal elérhető dobástávot és a dobások pontosságát is. Mindig urai maradnak a helyzetnek fásztás közben a botok gerincességének köszönhetően. Ebben a sorozatban kis wobblers könnyűpergetésre pisztrángra, sügérrre ugyanúgy találnak megfelelő botot, mint gumis süllőpergetésre, vagy épp nagycsalis csukázásra akár 100g dobósúlyig.



Termékkód	hossz	dobósúly	szállít. hossz	részek	súly	gyűrűk
-----------	-------	----------	----------------	--------	------	--------

#### LEXA SPIN

11113-210	2.10m	3-15g	111cm	2	90g	8
11113-211	2.10m	5-20g	111cm	2	95g	8
11113-212	2.10m	10-30g	111cm	2	100g	8
11113-240	2.40m	5-20g	127cm	2	115g	8
11113-241	2.40m	10-30g	127cm	2	120g	8
11113-242	2.40m	15-50g	127cm	2	130g	8
11113-243	2.40m	30-70g	127cm	2	140g	8
11113-244	2.40m	50-100g	127cm	2	145g	8
11113-270	2.70m	15-50g	142cm	2	145g	8
11113-271	2.70m	30-60g	142cm	2	160g	8
11113-272	2.70m	40-80g	142cm	2	170g	8
11113-301	3.00m	10-30g	157cm	2	150g	9
11113-300	3.00m	30-60g	157cm	2	175g	9

#### LEXA JIGGERSPIN

11113-245	2.40m	8-35g	127cm	2	125g	9
11113-246	2.40m	7-28g	127cm	2	120g	9



11113-210



11113-272



11112-245



11111-235

## LEXA TRAVEL SPIN

A többrészes utazó pergetőbotok az évek során a DAIWA botkínálat stabil elemévé váltak. A minőségi kivitelű és modern megjelenésű Lexa Travel pergetőbotok tekintetében sikerült mérnökeinknek olyan többrészes botokat alkotni, melyek tulajdonságai dobás, fásasztás és csalivezetés tekintetében alig különböztethetők meg a kétrészes botoktól. HVF karbonból X45 technológiával készülnek a blankok, spicckációjuk nagyon gyors. A blank kitűnő terhelhetősége miatt extrém hosszú és pontos dobásokra képesek. A szállítási hosszuk 66cm és 74cm között van, helytakarékosan elcsomagolhatjuk ezeket az utazás során. Ideális botok a kevés poggyásszal utazók számára is.



## LEXA TRAVEL SPIN

Termékkód	hossz	dobósúly	szállít. hossz	részek	súly	gyűrűk		
11112-245	2.40m	15-40g	66cm	4	140g	8		
11112-246	2.40m	30-60g	66cm	4	145g	8		
11112-274	2.70m	15-50g	74cm	4	160g	8		
11112-275	2.70m	30-60g	74cm	4	165g	8		
11112-304	3.00m	10-50g	66cm	5	180g	9		

## LEXA BAITCAST

A multiorsós, XXL méretű, hatalmas műcsalis pergetés a célzott, nagycsukás horgászatban egyre kedveltebb módszer.

A Lexa Baitcast blankja a nagy dobósúly ellenére is nagyon könnyű és kézbe fogva kiegyensúlyozott. Így lehet nehéz csalikkal is hosszan dobálni anélkül, hogy nagyon elfáradnánk benne. A Lexa Baitcast hatalmas erőtartálékokkal bír, 20-30 centis csalikat is gond nélkül elrepit.

Kifejezett spicckációjának köszönhetően a bot dobáskor jól feltöltődik, és nehéz csalikkal is jókora dobástávot lehet vele elérni. Erős gerincében bőven van tartalék, a fásasztások során bármilyen csuka erejét képes felőrölni. A spicckáció segít megakadályozni a leakadásokat, és hatékonyan csillapítja a hal hirtelen kitöréseit, megiramodásait is.

Az elől hosszabb nyélborítással optimálisabb a kontroll és az erőátvitel fásasztás közben. Ez a baitcaster bot mindent tud, amire egy kapitális csukákra vadászó horgász vágyhat. Eredeti Fuji orsótartóval, kétlábás, titánium-oxid gyűrűkkel és minőségi EVA nyélborítással készül.

- ▶ HMC+® karbonszálas blank
- ▶ Extrém erős blankkonstrukció
- ▶ Minőségi EVA nyél
- ▶ Fuji® orsótartó
- ▶ Kétlábás titánium-oxid gyűrűk



## LEXA BAITCAST

Termékkód	hossz	dobósúly	szállít. hossz	részek	súly	gyűrűk		
11111-235	2.30m	100-175g	117cm	2	210g	10		



## EXCELER SPINNING

**NEW**

**Rablóhalas botok**

Klasszikus pergetőbotok parafanyéllel és Fuji orsótartóval

### Műszaki kivitel



FUJI orsótartó

- ▶ HMC+® karbonszálalás blank
- ▶ Upside-down karbon felület
- ▶ AAA parafa nyél
- ▶ Fuji® orsótartó
- ▶ Titánium-oxid gyűrűk

A DAIWA Exceler sorozata klasszikus pergetőbotok nagyon átfogó szortimentje, könnyűtől a nehéz csalikig. Minőségi HMC+ karbon alapanyag tette lehetővé a nagyon karcsú és kiegyensúlyozott akciójú blankok gyártását. A minőségi alkatrészek, mint a vékony betétes, könnyű titánium oxid gyűrűk és az AAA minőségű parafa nyélborítás, nagyban hozzájárulnak a botok jó egyensúlyához.

### EXCELER SPIN

Termékkód	hossz	dobósúly	szállít.hossz	részek	súly	gyűrűk		
<b>EXCELER SPIN</b>								
11664-210	2.10m	10-20g	109cm	2	110g	7		
11664-240	2.40m	10-40g	124cm	2	150g	8		
11664-270	2.70m	10-40g	139cm	2	180g	8		
11664-300	3.00m	10-40g	154cm	2	200g	8		
11664-241	2.40m	15-50g	124cm	2	170g	8		
11664-272	2.70m	20-60g	139cm	2	210g	8		
11664-302	3.00m	30-60g	154cm	2	235g	8		
11664-242	2.40m	30-70g	124cm	2	195g	8		
11664-243	2.40m	40-90g	124cm	2	205g	8		
11664-273	2.70m	40-80g	139cm	2	230g	8		
11664-274	2.70m	50-120g	139cm	2	240g	8		





11664-210



11664-302



11663-225



11660-245



## EXCELER UL/L SPIN

Ezek az Exceler pergetőbotok ultra-light akciósak, tömör karbon tőspiccel. Normál horgászati körülmények között ezek a spiccek szinte tönkretételnek, az ultrakönnyű csalikat jó dobástávra repítik és a finom kapásokat is jól jelzik. A 2.60m és 2.80m hosszú modellek nagyon jól megállják a helyüket könnyű drop-shot pálcaként sügérre és süllőre - a fárasztás élvezete minden Exceler UL/L pergetőbottal garantált!

Termékkód	hossz	dobósúly	szállít.hossz	részek	súly	gyűrűk
11663-195	1.95m	0.5-7g	101cm	2	100g	8
11663-215	2.10m	2-10g	106cm	2	110g	8
11663-225	2.25m	0.5-7g	116cm	2	105g	8
11663-245	2.40m	2-10g	124cm	2	120g	9
11663-265	2.60m	3-14g	134cm	2	130g	9
11663-285	2.80m	5-18g	144cm	2	140g	9

## EXCELER JIGGERSPIN

Az Exceler sorozat Jigger modelljeit gyors spicckáció mellett feszes gerincesség jellemzi, ami jól jön, ha lágy plastikcsalikat agresszív vezetéssel akarunk felkínálni. A roppant érzékeny karbon blank a csalimozgást, mederalakulatok visszajelzéseit és a halak kapásait egészen a nyélbe közvetíti, elegendő erő van benne ahhoz, hogy akár nagy távolságról is hatékonyan vágassunk be vele.

Termékkód	hossz	dobósúly	szállít.hossz	részek	súly	gyűrűk
11660-215	2.10m	7-28g	109cm	2	125g	8
11660-245	2.40m	5-25g	124cm	2	135g	8
11660-246	2.40m	8-35g	124cm	2	140g	8
11660-275	2.70m	5-25g	139cm	2	160g	8

## EXCELER JIGGERSPIN

## EXCELER SEA TROUT

A tengeri és tavi pisztrángok igényes üzöinek kínáljuk az Exceler Spin sorozat egyik modelljét, amelyet kifejezetten a nagy távolságra pergetéshez fejlesztettünk. A parabolába hajló akciójú blank kiválóan feltöltődik dobáskor, és a 15-40g közötti súlyú csalikkal rendkívül jól távokat érethünk el általa. Spiccének lágy akciója a hirtelen kirohanásokat, fejrázásokat és ugrásokat rövid zászlon is nagyon jól csillapítja és ezzel is dolgozik a halak lekadása ellen. A blank kiegyensúlyozottságának köszönhetően órákon át lehet vele pergetni a fáradtság legkisebb jele nélkül.

Termékkód	hossz	dobósúly	szállít.hossz	részek	súly	gyűrűk
11669-316	3.15m	15-40g	165cm	2	225g	8

## EXCELER SEA TROUT



## LEGALIS SPINNING

Rablóhalas botok

Top pergetőbotok szokatlan dizájnnal

### Műszaki kivitel



- ▶ HVF® karbon blank
- ▶ V-Joint® put-over csatlakozás
- ▶ Minőségi EVA nyél
- ▶ Titánium-oxid gyűrűk

A Legalis pergetőbotok designja szokatlan, ár/teljesítmény arányuk kiválónak mondható. A karcsú és kiegyensúlyozott HVF karbon blankok kézre állnak, jó dobástávokat tesznek lehetővé, és remek kapásérzékelést biztosítanak. Fárastás közben ezek a gyors blankok kellő erőtartálékkal bírnak, akár kapitális halak forszírozott irányításához is. A V-Joint csapos csatlakozásnak köszönhetően terhelés alatt is egyenletes a testgörbékük, és extra stabilak.

Titánium-oxid gyűrűkkel és japán stílusú, minőségi EVA nyéllal készülnek.





11768-212



11768-245



11768-273



11768-290

Termékkód	hossz	dobósúly	szállít. hossz	részek	súly	gyűrűk
-----------	-------	----------	----------------	--------	------	--------

**LEGALIS SPIN**

11768-211	2.10m	5-20g	111cm	2	105g	8
11768-212	2.10m	10-30g	111cm	2	105g	8
11768-241	2.40m	5-20g	127cm	2	115g	8
11768-242	2.40m	10-30g	127cm	2	125g	8
11768-243	2.40m	15-50g	127cm	2	140g	8
11768-244	2.40m	30-70g	127cm	2	150g	8
11768-245	2.40m	50-100g	127cm	2	165g	8
11768-273	2.70m	15-50g	142cm	2	170g	8
11768-274	2.70m	30-70g	142cm	2	175g	8
11768-275	2.70m	50-100g	142cm	2	190g	8
11768-290	2.90m	5-35g	152cm	2	165g	9
11768-300	3.05m	10-40g	159cm	2	175g	9
11768-304	3.00m	30-60g	158cm	2	180g	9

Termékkód	hossz	dobósúly	szállít. hossz	részek	súly	gyűrűk
-----------	-------	----------	----------------	--------	------	--------

**LEGALIS UL SPIN**

11768-190	1.90m	2-12g	103cm	2	85g	8
11768-210	2.10m	3-15g	111cm	2	100g	8

**LEGALIS JIGGERSPIN**

11768-247	2.40m	8-35g	127cm	2	130g	9
11768-248	2.40m	7-28g	127cm	2	120g	9



NINJA X

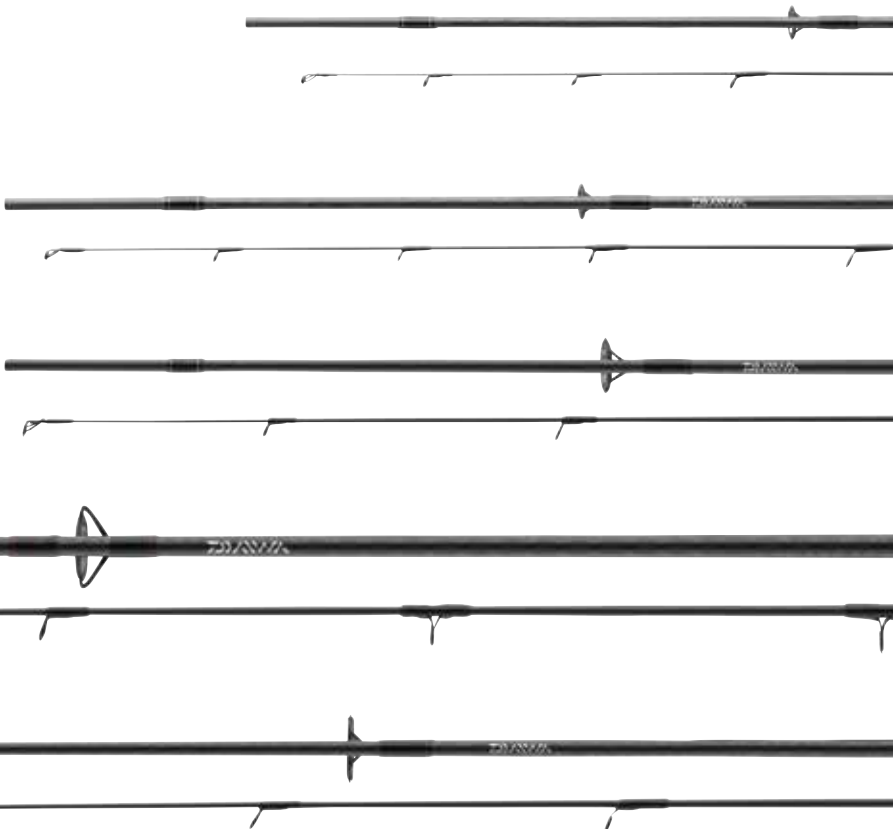

## NINJA X SPINNING

NEW

Rablóhalas botok

Fantasztikus ár-teljesítmény arány!

### Műszaki kivitel



- ▶ HVF® karbon blank
- ▶ Karcsú és könnyű blankkonstrukció
- ▶ Brading-X nyéltag
- ▶ Minőségi parafa nyél
- ▶ Titánium-oxid gyűrűk
- ▶ Szállítózsák

A sikeres DAIWA pergetőbot széria immár új dizájnnal, de a régi, bevált ár-teljesítmény arányt képviselve újul meg. A karcsú HVF karbon blank kézbe véve nagyon könnyű és kiegyensúlyozott, kiváló visszajelzést ad a csalimozgásról. Különösen gumihalas pergetésnél lehet vele remekül érezni a meder adottságait, és persze minden apró rányúlást is.

### NINJA X SPIN

Klasszikus spicckaciós pergetőbotok. Igazi mindenes pergetőbotnak terveztük ezeket a pálcákat. Gumihalas, wobblers, támolygós és körforgó villantós horgászatra egyaránt. Nyéltagjában elegendő erőtartalék rejlik ahhoz, hogy nagyobb halakat is magabiztosan irányítsunk fázasztás során.

Termékkód	hossz	dobósúly	szállit.hossz	részek	súly	gyűrűk		
<b>NINJA X SPIN</b>								
11205-210	2.10m	3-15g	110cm	2	115g	7		
11205-211	2.10m	5-20g	110cm	2	118g	7		
11205-241	2.40m	5-20g	126cm	2	135g	8		
11205-212	2.10m	10-30g	110cm	2	125g	7		
11205-242	2.40m	10-30g	126cm	2	155g	8		
11205-245	2.40m	15-50g	126cm	2	165g	8		
11205-275	2.70m	15-50g	141cm	2	180g	8		
11205-246	2.40m	30-70g	126cm	2	190g	8		
11205-276	2.70m	30-60g	141cm	2	195g	8		
11205-306	3.00m	30-60g	157cm	2	195g	8		
11205-247	2.40m	50-100g	126cm	2	210g	8		
11205-277	2.70m	40-80g	141cm	2	210g	8		

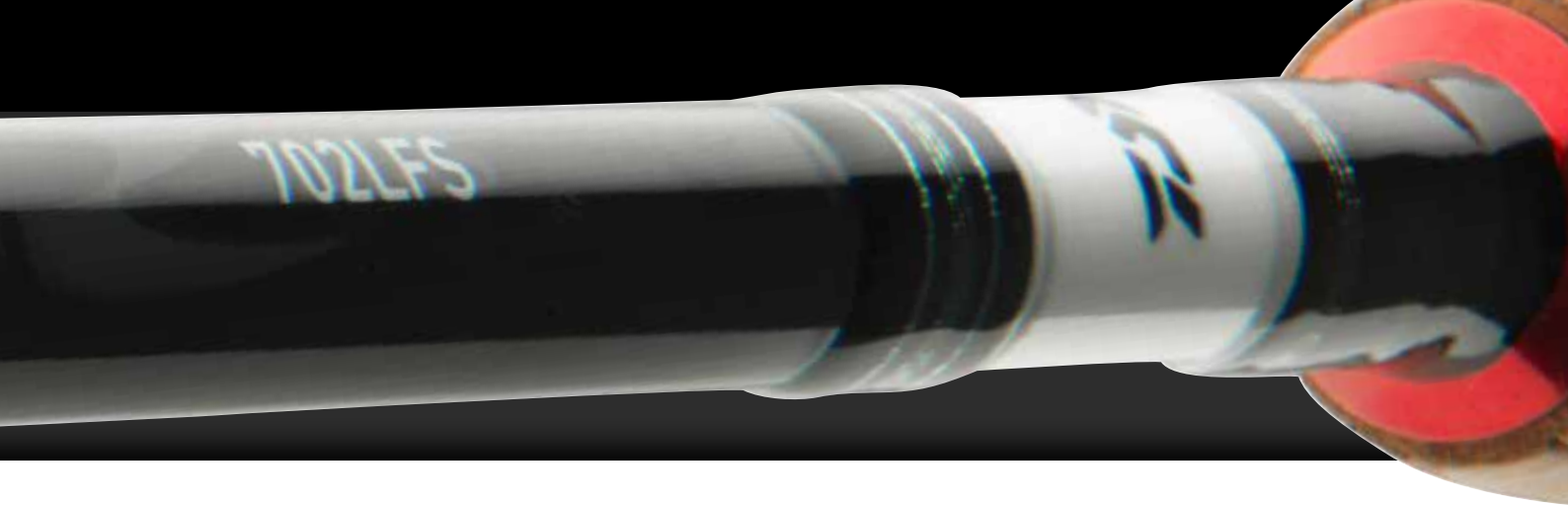

## NINJA X JIGGERSPIN

Ezeknek a klasszikus gumihalas Jigger pergetőbotoknak a blankjai könnyűek és kiegyensúlyozottak, gumihalat, wobblert nagyon jó távra dobhatunk velük. A gyors HVF blank minden csalimozgást, mederkontaktust és akciót közvetlenül a nyélbe közvetít, a bevágások is biztosan ülnek. A Ninja X Jiggerspin kitűnően használható kis méretű támolgyó villantókkal és körforgókkal is.

Termékkód	hossz	dobósúly	szállít.hossz	részek	súly	gyűrűk
-----------	-------	----------	---------------	--------	------	--------

### NINJA X JIGGERSPIN

11206-240	2.40m	7-28g	126cm	2	155g	8
11206-270	2.70m	7-28g	141cm	2	165g	8
11206-241	2.40m	8-35g	126cm	2	165g	8
11206-271	2.70m	8-35g	141cm	2	180g	8



## NINJA X UL SPIN / LIGHT JIGGERSPIN

A Ninja X pergető botcsalád Ultra-Light spin modelljei nagyon finom karbon tüspiccel készülnek. Ez az ideális megoldás arra, ha egészen apró wobblert, villantót vagy körforgót kell nagyobb távra dobni. Azonban a Light Jigger modell (cikkszám: 11627-211) csőspicces, folyamatos gyors akcióval, ez egy kifejezetten gumis karakterű pálca. Az akciót és a tesztgörbét úgy terveztük meg, hogy maximális legyen a fásztás élménye, és közben maximálisan elkerülhető maradjon a halak leakadása. A jól kiegyensúlyozott botok blankja vékony, közvetlenül továbbítják a meder, műcsali és halak felől érkező információkat a nyéltagba. A blank felületén található X bandázsolás a botokat terhelhetőbbé teszi, ezáltal megnöveli a dobások pontosságát, és extra stabilitást kölcsönöz a botnak kapitális halak fásztásához.

Termékkód	hossz	dobósúly	szállít.hossz	részek	súly	gyűrűk
-----------	-------	----------	---------------	--------	------	--------

### NINJA X UL SPIN

11627-180	1.80m	2-8g	96cm	2	95g	7
11627-190	1.90m	1-9g	100cm	2	95g	8
11627-191	1.90m	3-12g	100cm	2	100g	8
11627-210	2.10m	3-12g	111cm	2	105g	8

### NINJA X LIGHT JIGGERSPIN

11627-211	2.40m	4-18g	126cm	2	130g	9
-----------	-------	-------	-------	---	------	---

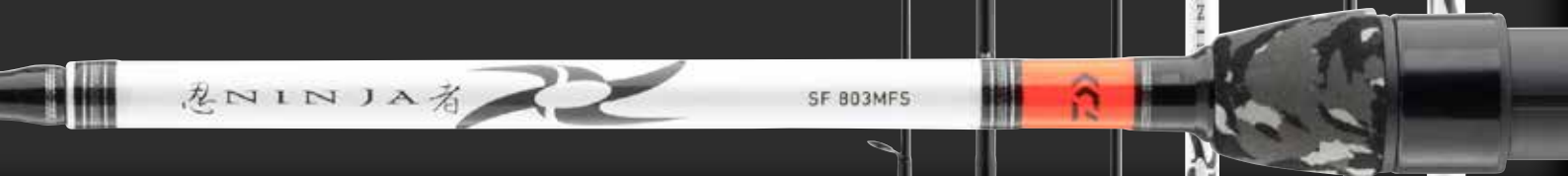

## NINJA X SF SPIN

NEW

Rablóhalas botok

### Műszaki kivitel



- ▶ HVF® karbon blank
- ▶ Karcsú és könnyű blankkonstrukció
- ▶ Brading-X nyéltag
- ▶ Terepszínű EVA nyél
- ▶ Titánium-oxid gyűrűk
- ▶ Szállítózsák

A Ninja X SF botokat olyan horgászoknak találták ki, akiknek rövid szállítási hosszú botra van szükségük, de nem akarnak lemondani egy kétrészes bot kedvező tulajdonságairól.

A Ninja X SF teleszkópos nyéltagjának köszönhetően a DAIWA mérnökeinek sikerült olyan botokat konstruálni, melyek rövid szállítási hosszuk ellenére gyorsan és kiegyensúlyozott akciót mutatnak. Az apró, narancsszínű lakkozású spiccgűrű segíti a biztos kapaszkodást rossz fényviszonyok mellett. Rövid szállítási hosszának köszönhetően a bot minden nehézség nélkül szállítható biciklin, vonaton, de nehezen hozzáférhető parti horgászhelyeken is jó hasznát vehetjük.

Termékkód	hossz	dobósúly	szállít. hossz	részek	súly	gyűrűk
-----------	-------	----------	----------------	--------	------	--------

### NINJA X SF SPIN

11207-195	1.95m	5-18g	85cm	3	90g	8
11207-210	2.15m	7-21g	94cm	3	95g	8
11207-215	2.15m	15-50g	94cm	3	135g	8
11207-225	2.25m	5-18g	100cm	3	110g	8
11207-240	2.45m	7-21g	106cm	3	115g	8
11207-241	2.45m	8-35g	106cm	3	140g	8
11207-245	2.45m	15-50g	106cm	3	150g	8

## NINJA X KIDS

A DAIWA a két Ninja X Kids-el kifejezetten gyermekek és kiskamaszok számára kínál rájuk szabott botokat. A blank és a kétlábás titánium oxid gyűrűk jól bírják a nagyobb terhelést is. Az 1.50m hossz nagyon megkönnyíti a botok kezelését. A HMC+ blankok akcióját úgy alakítottuk, hogy jó dobástávok elérése mellett a botok sokoldalúan használhatók legyenek.

Két színben kaphatók: kék (cikkszám: 11205-150) és pink (cikkszám: 11205-151)



### NINJA X KIDS

Termékkód	hossz	dobósúly	szállít. hossz	részek	súly	gyűrűk
11205-150	1.50m	10-30g	79cm	2	95g	6
11205-151	1.50m	10-30g	79cm	2	95g	6

# CROSSFIRE SPIN

Raubfischer

A pergetés szinte minden területére

## Műszaki kivitel

- ▶ EVA nyélborítás
- ▶ Titánium-oxid gyűrűk
- ▶ Szállítócsák

## CROSSFIRE SPIN & SEA TROUT

A Crossfire botok új külsővel sorakoznak fel. A széles szortiment lefedi a legkülönbözőbb dobósúlyokat és hosszokat. A pergetés szinte minden irányzatára található megfelelő bot benne. A Crossfire botok ezen az árszinten rendkívül minőségi blankot kaptak, kézbe véve nagyon kiegyensúlyozottak. 40g dobósúly felett relatív gyors és feszes az akciójuk, ez különösen gumicsalis és wobblers pecánál biztosít megfelelő kontrollt a csalívezetésben, és segít a kapások korai érzékelésében. A 40g alatti dobósúlyú modellek akciója valamivel lágyabb. Ez leginkább támogató és körforgó villantós horgászatban előnyös, főleg olyan temperamentumos halakra, mint a pisztrángfélék, sügerek vagy domolykók. A hirtelen érkező, gyors kitéréseket remekül csillapítja a blank, és kivédhető vele a leakadások is. Az X-bandázs a blankon terhelhetőbbé, robusztusabbá teszi a botot.

Titánium-oxid gyűrűkkel és modern, EVA nyélalkalakkal készülnek, hordzsák jár hozzájuk.

Termékkód	hossz	dobósúly	szállít.hossz	részek	súly	gyűrűk
<b>CROSSFIRE UL SPIN</b>						
11428-155	1.50m	2-7g	77cm	2	80g	6
11428-185	1.80m	2-7g	93cm	2	90g	6
11428-215	2.10m	2-7g	109cm	2	110g	8

<b>CROSSFIRE SPIN</b>						
11428-216	2.10m	5-25g	109cm	2	110g	8
11428-217	2.10m	10-40g	109cm	2	120g	8
11428-245	2.40m	15-40g	123cm	2	155g	8
11428-246	2.40m	20-60g	123cm	2	170g	8
11428-247	2.40m	40-100g	123cm	2	175g	8
11428-248	2.40m	50-180g	123cm	2	180g	7
11428-275	2.70m	10-30g	138cm	2	180g	8
11428-276	2.70m	15-40g	138cm	2	190g	8
11428-277	2.70m	20-60g	138cm	2	195g	8
11428-278	2.70m	40-100g	138cm	2	225g	8
11428-279	2.70m	50-180g	138cm	2	235g	8
11428-306	3.00m	10-40g	154cm	2	210g	8
11428-307	3.00m	20-60g	154cm	2	220g	8
11428-308	3.00m	40-100g	154cm	2	235g	8

<b>CROSSFIRE JIGGERSPIN</b>						
11429-246	2.40m	5-25g	123cm	2	150g	8
11429-247	2.40m	8-35g	123cm	2	160g	8
11429-276	2.70m	5-25g	138cm	2	170g	8
11429-277	2.70m	8-35g	138cm	2	180g	8

<b>CROSSFIRE SEA TROUT</b>						
11428-309	3.00m	10-30g	154cm	2	205g	8

## CROSSFIRE EEL

A Crossfire Eel modellek üvegszálás tűspiccel készülnek kifejezetten gilisztával, vagy halszelettel történő angolnahorgászatra terveztük. Ugyanakkor alkalmasak fenekező horgászatra, más halfajokra is. Az érzékeny, mégis rendkívül teherbíró üvegszálás spicc fehér "Night Glow", azaz fluoreszkáló festéssel a finom kapásokat is jól láthatóan jelzi. A gerinces bot a trükkös angolnák és más, akár kapitális halak kompromisszumtól mentes fázasztását is bírja, legyen szó akár komoly sodrású vagy akadókkel teli vízről. A Crossfire angolnázó botjai alkalomadtán tengeren is bevethetők patermoszter szerelékkel, vagy nagyobb ólommal fenekezni is.

## CROSSFIRE EEL

11427-245	2.40m	30-95g	125cm	2	205g	9
11427-275	2.70m	30-95g	139cm	2	230g	9
11427-305	3.00m	30-95g	154cm	2	255g	10





## SILVER CREEK UL/L SPINNING

NEW

Rablóhalas botok

Roppant modern pergetőbotok, könnyű csalikhoz

### Műszaki kivitel

- ▶ HMC+® karbonszálás blank
- ▶ Minőségi EVA nyél
- ▶ Skeleton orsótartó
- ▶ Titánium-oxid gyűrűk

Az új Silver Creek pergetőbotok modern dizájnya meggyőző, a botok kitűnő ár-teljesítmény aránya a megszokott. A Skeleton orsótartó csökkenti a botok tömegét, nagyon kézre álló, és segít folyamatosan közvetlen kontaktust tartani a csalival a blankon keresztül.

### SILVER CREEK UL SPOON

A Silver Creek Spoon modelleket kifejezetten az ultra-light támolygó, villantós, extrém pisztráng-könnypérgetés igényeire szabtuk. A teljesen parabola-akciós blankok már 2g körüli súlytól is jól feltöltődnek és figyelemre méltó dobástávok elérésére adnak lehetőséget. Ezekkel a botokkal, akciójuk miatt, látványos fásasztási élményekben lehet részünk!

Termékkód	hossz	dobósúly	szállít. hossz	részek	súly	gyűrűk
11432-170	1.70m	0.5-5g	87cm	2	80g	7
11432-190	1.90m	0.5-5g	98cm	2	95g	8
11432-230	2.30m	0.5-5g	117cm	2	100g	8

### SILVER CREEK UL FAST SPOON

A UL Fast-Spoon modellek akciója valamivel gyorsabb, különösen ultrakönnnyű wobblerekhez, kis villantókhöz és gumihalakhoz ideálisak.

Termékkód	hossz	dobósúly	szállít. hossz	részek	súly	gyűrűk
11432-180	1.80m	1-6g	94cm	2	85g	9
11432-210	2.10m	1-6g	109cm	2	90g	9

### SILVER CREEK UL SPIN

A Silver Creek Ultra-Light pergetőbotok extrém érzékeny és nagyon könnyű pergetőbotok tömör karbon tőspiccel. A HMC+ karbon blank erős gerincének köszönhetően a könnyű csalik erős áramlású patakokban is biztos kézzel vezethetjük és prezentálhatjuk. A fluo-narancs gyűrűbandázsok a spicccgyűrűnél segítenek abban, hogy rossz fényviszonyok mellett is jól érzékeljük a finomabb kapásokat.

Termékkód	hossz	dobósúly	szállít. hossz	részek	súly	gyűrűk
11430-181	1.80m	3-14g	95cm	2	90g	9
11430-201	2.05m	3-14g	106cm	2	95g	9
11430-221	2.20m	3-14g	115cm	2	100g	9
11430-231	2.35m	3-14g	122cm	2	105g	9

### SILVER CREEK LIGHT SPIN

A Silver Creek Light pergetőbotok négy, valamivel erősebb tömör karbon tőspicces modellel egészítik ki a nagyon kedvelt UL sorozatot. A tőspicceket normál horgászati körülmények között szinte lehetetlen tönkretenni, ez együtt a gerinces HMC+ karbon blankkal jó dobástávokat tesz lehetővé a vízparton. Ideális botok 5-8cm-es gumihalakhoz, wobblerekhez.

Termékkód	hossz	dobósúly	szállít. hossz	részek	súly	gyűrűk
11431-181	1.80m	5-21g	94cm	2	95g	9
11431-201	2.05m	5-21g	106cm	2	100g	9
11431-221	2.20m	5-21g	115cm	2	105g	9
11431-231	2.35m	5-21g	122cm	2	110g	9





## SWEEPFIRE SPINNING

NEW

Rablóhalas botok

Szuper dizájn szép, klasszikus nyéllel

### Műszaki kivitel

- ▶ Vékony és gyors blank
- ▶ Parafa nyél
- ▶ Alumínium-oxid gyűrűk

A Sweepfire Spin széria széles választéka különböző dobósúly tartományokkal és hosszokkal lefedi a pergetőhorgászat szinte teljes palettáját. Az új fejlesztésű, nagyon karcsú blankok kézbe véve nagyon jók, kifejezetten kiegyensúlyozottak. A botok gyors akciója alig marad el a jelentősen drágább karbon blankokétól.

A fottt zsinórra tervezett, alumínium oxid gyűrűkkel szerelt Sweepfire pergetőbotok ár-teljesítmény arány tekintetében kiválóak.



Termékkód	hossz	dobósúly	szállít. hossz	részek	súly	gyűrűk
-----------	-------	----------	----------------	--------	------	--------

### SWEEPFIRE SPIN

11435-211	2.10m	5-25g	110cm	2	135g	7
11435-212	2.10m	10-40g	110cm	2	175g	7
11435-240	2.40m	10-40g	125cm	2	180g	7
11435-270	2.70m	10-40g	141cm	2	225g	8
11435-300	3.00m	10-40g	157cm	2	240g	8
11435-241	2.40m	15-50g	126cm	2	205g	7
11435-271	2.70m	15-50g	141cm	2	215g	8
11435-301	3.00m	20-60g	157cm	2	280g	8
11435-242	2.40m	30-70g	126cm	2	210g	7
11435-272	2.70m	30-70g	141cm	2	250g	8
11435-243	2.40m	40-100g	126cm	2	250g	7
11435-273	2.70m	40-100g	141cm	2	260g	8
11435-303	3.00m	40-100g	157cm	2	300g	8
11435-244	2.40m	50-150g	126cm	2	255g	7
11435-274	2.70m	50-150g	141cm	2	280g	8

### SWEEPFIRE UL SPIN

11435-150	1.50m	5-10g	79cm	2	95g	7
11435-180	1.80m	5-10g	95cm	2	110g	7
11435-210	2.10m	5-10g	110cm	2	130g	7

### SWEEPFIRE JIGGERSPIN

11436-240	2.40m	5-25g	125cm	2	180g	7
11436-270	2.70m	5-25g	141cm	2	200g	8
11436-241	2.40m	8-35g	125cm	2	190g	7
11436-271	2.70m	8-35g	141cm	2	205g	8

### SWEEPFIRE SEA TROUT

11435-310	3.00m	10-30g	157cm	2	245g	9
-----------	-------	--------	-------	---	------	---



11435-240

11435-212

11435-150



## MEGAFORCE SPINNING

Rablóhalas botok

Remek dizájn - remek árak

### Műszaki kivitel

- ▶ Parafa / EVA nyél
- ▶ Alumínium-oxid gyűrűk

## MEGAFORCE JIGGERSPIN

A Megaforce Jigger széria az aprótól a legkisebb műcsalis pergetésre szánt, extrém érzékeny botokból áll. A szinte törhetetlen, tiszta karbon tőspicc a nagyon óvatos kapásokat is magabiztosan jelzi. Egységet képez az erős gerincű blankkal, így a könnyű pálcával kapitális ellenfelet is magabiztosan lehet majd szádba terelni. A kifejezett spiccakció a nagyon könnyű csalik használata ellenére is lehetővé teszi a komoly dobástávok elérését. A botok alumínium-oxid gyűrűkkel, valamint minőségi parafa/EVA nyélborítással készülnek. Remek ár-teljesítmény arányt képviselnek.



Termékkód	hossz	dobósúly	szállít. hossz	részek	súly	gyűrűk
11241-195	1.95m	1-7g	101cm	2	95g	8
11241-225	2.20m	1-9g	114cm	2	105g	8
11241-245	2.40m	2-14g	124cm	2	115g	9
11241-265	2.60m	3-18g	135cm	2	125g	11
11241-285	2.80m	4-20g	145cm	2	140g	11
11241-305	3.00m	5-21g	155cm	2	155g	11

## MEGAFORCE TRAVEL SPIN

Többrészes és minőségi utazó botok egy nagyon attraktív árszegmensben. Az utazó horgászbotok egyre keresettebbek, hisz a rövid tagokból álló többrészes botokat helytakarékosan szállíthatjuk, akár repülővel is, mégis alacsony költséggel, a normál poggyásunkban. Ezekhez nincs szükség a drága és külön feladandó botszállító csövekre. A stucnis csatlakozásnak köszönhetően a Megaforce Travel botok testgörbéje roppant egyenes, alig valamiben, vagy adott esetben egyáltalán nem tér el egy kétrészes botétól. A könnyű, karcsú karbon botok parafa/EVA nyélével készülnek, kézbe véve kellemes, kiegyensúlyozott pálcák.

A Travel Spin modellek különböző hosszúságú és dobósúlyú változatai közül a könnyű sügeres, pisztrángos iránytól egészen a nehéz csukás, süllős jellegig találunk megfelelő botokat. A tengeri pergetés kedvelőinek branzino, csőrös csuka és tengeri pisztráng nagy távra történő pergető horgászatához is kínálunk egy 5 részes, 3 méter hosszúságú modellt.



Termékkód	hossz	dobósúly	szállít. hossz	részek	súly	gyűrűk
11898-220	2.25m	7-25g	62cm	4	120g	7
11898-240	2.40m	10-40g	66cm	4	160g	8
11898-245	2.40m	30-70g	66cm	4	185g	8
11898-270	2.70m	15-50g	74cm	4	195g	8
11898-275	2.70m	30-70g	74cm	4	220g	8
11898-300	3.00m	10-40g	66cm	5	235g	9



11241-245

11898-220

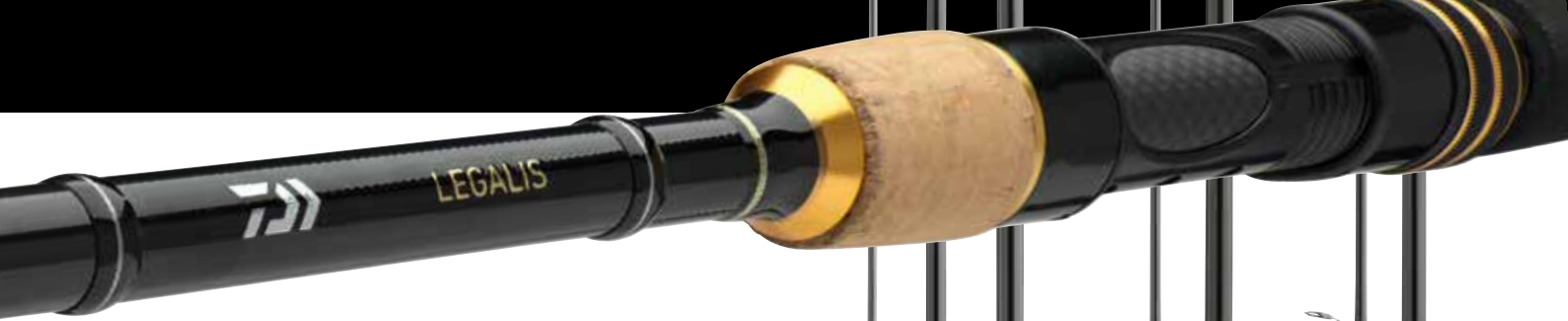

## LEGALIS ALLROUND

### Univerzális botok

Exkluzív mindenes botok,  
a sokoldalú horgászok számára

#### Műszaki kivitel

- ▶ HMC+® karbonszálás blank
- ▶ Parafa / EVA nyél
- ▶ CNC esztergált alumínium orsótartó
- ▶ Titánium-oxid gyűrűk

A Legalis botok a DAIWA roppant modern megjelenésű, mindenes, allround botjai. A B akciós High-Modulus karbon blankokat kifejezetten a természetes csalis horgászatra fejlesztettük. A blank akciója olyan jelleget mutat, mely az érzékeny csalik - mint például a kiolvasztott csalihal, paszta - nagy távolságra dobását segíti elő anélkül, hogy közben a csali térüljön, szétszakadjon, vagy akár leessen a horogról. A felhasznált minőségi, EVA nyélborítást fogva kellemes tartani a jól kiegyensúlyozott botot. A három különböző dobósúly a természetes csalis horgászat szinte minden irányzatát lefedi. Mindegy, hogy épp kukoricával, gilisztával, pasztával megyünk ponytra, compóra, vagy éjjel apró csalihallal süllore, angolnára, vagy épp nagyobb csalihallal, halszelettel kapitális csukára horgászni. A botszéria roppant széles kínálatában találunk majd megfelelőt. Titánium-oxid gyűrűkkel és CNC megmunkált orsótartóval készülnek.



Termékkód	hossz	dobósúly	szállít. hossz	részek	súly	gyűrűk		
11765-300	3.00m	10-50g	155cm	2	180g	6		
11765-330	3.30m	10-50g	170cm	2	210g	7		
11765-360	3.60m	10-50g	126cm	3	230g	7		
11765-305	3.00m	30-90g	155cm	2	205g	6		
11765-365	3.60m	30-90g	126cm	3	250g	7		
11765-306	3.00m	40-120g	155cm	2	210g	6		
11765-366	3.60m	40-120g	126cm	3	260g	7		

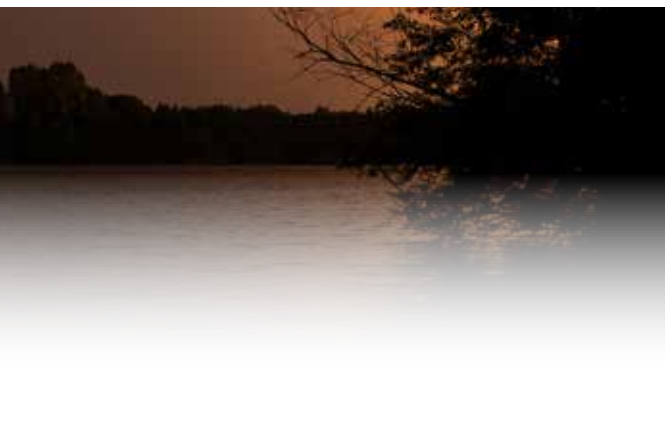

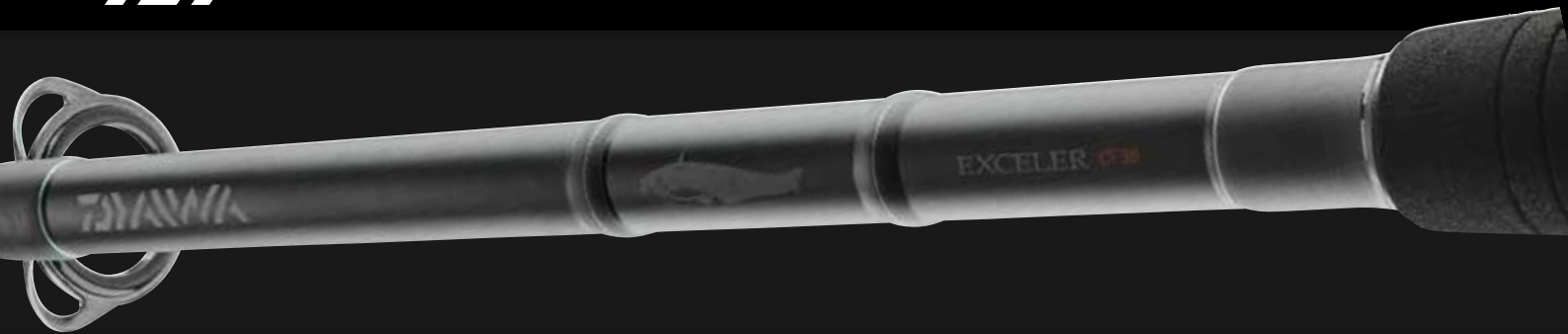

## EXCELER CATFISH

### Harcászó botok

Erős és legyőzhetetlen - harcsás bot, amiről csak szuperlatívuszokban lehet beszélni

### Műszaki kivitel

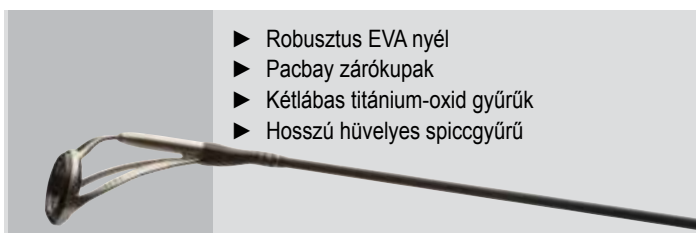

- ▶ Robusztus EVA nyél
- ▶ Pacbay zárókapok
- ▶ Kétlábas titánium-oxid gyűrűk
- ▶ Hosszú hüvelyes spiccgűrű



## TEAM DAIWA TAIMEN

### Botok dunai galócára

Kifejezetten galócahorgászatra fejlesztettük

A Team DAIWA Taimen botok kifejezetten a téli, havas, jeges körülmények között zajló galócahorgászat kemény követelményeire lettek szabva. Az erőteljes, spicccakciós HVF karbon blankot olyanra hangoltuk, hogy csalik és csalisúlyok széles tartományával jól boldoguljon. Eközben pedig legyen elég gerinces ahhoz, hogy a bevágásunk a kemény galócaszájhoz illeszkedő erővel érjen célba. A blank nyélrésze pufferként is működik, hogy fárasztás közben ne veszítsük el a saját hossz tengelye körül forgó nagy halat. Ehhez a kivételes, minőségi bothoz extra nagy átmérőjű eredeti Fuji gyűrűket válogattunk, hogy elébe menjünk a fagy pont alatti hőmérsékleten beinduló jégképződésnek a gyűrűkön. Így tovább fenntarthatók a hosszú dobások a zsinór károsodása nélkül.

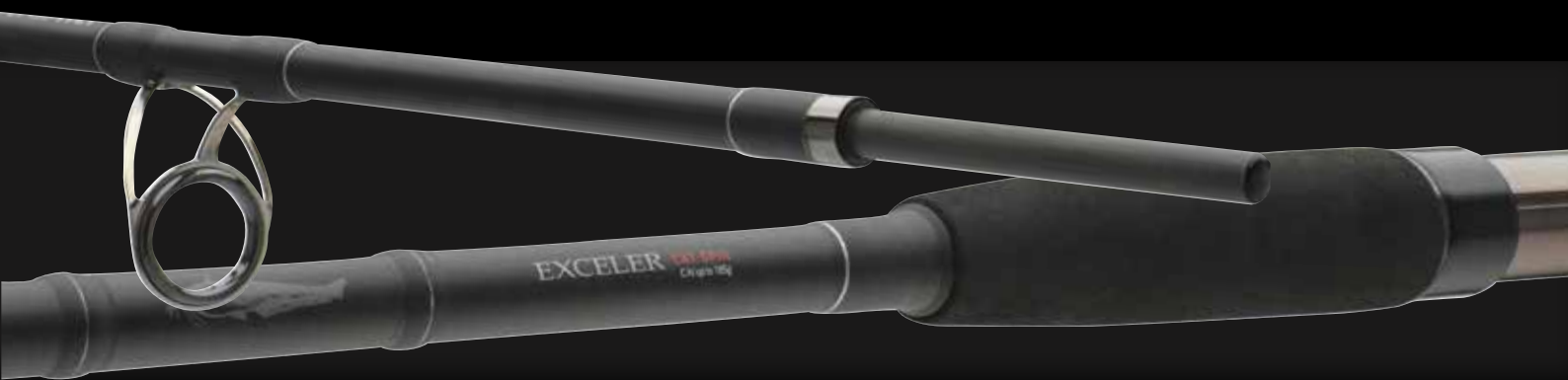

11819-270



11818-305

## EXCELER CATFISH

Nagyon terhelhető, erős harcsázó botok a spanyol Ebróra, az olasz Pó folyóra és természetesen hazai vizeinkre.

Az Exceler Catfish botok nagyon gerincesek, hogy gond nélkül partra terelhessünk velük akár kapitális harcsákat is. A gyűrűzés alkalmassá teszi őket peremfűtő és multiorsós használatra egyaránt. Az összes gyűrűt alábandázták a legnagyobb megterhelésre készülő. A kerek Pacbay zárókupak segíti a bot betámasztását, hogy a kellő nyomást tudjuk gyakorolni fásztás során a halra. A Exceler Catfish egy igazi nehézbombázó, kompromisszummentes bevetésekre.

Túlnyúló spiccgűrűvel, extraerős, kétféle titánium-oxid gyűrűvel, robusztus EVA nyéllal és Pacbay zárókupakkal készül.

Termékkód	hossz	dobósúly	szállít. hossz	részek	súly	gyűrűk
11818-275	2.70m	200-600g	141cm	2	375g	10
11818-305	3.00m	200-600g	154cm	2	456g	11
11818-335	3.30m	200-600g	170cm	2	505g	12



## EXCELER CATFISH SPIN

Az Exceler Catfish Spin egy olyan botcsalád, mely tagjai lehetőséget nyújtanak szinte minden harcsázásra alkalmas pergető csali használatára. A könnyű és meglehetősen kiegyensúlyozott pergetőbotok széles dobósúlytartományt fednek le. Elég erősek és gerincesek ahhoz, hogy megküzdjenek a nagy halakkal nehéz körülmények között, és kompromisszumot nem ismerve a felszínre hozzák őket. A fémgűrűkkel megerősített valódi stucnis csatlakozásnak köszönhetően a botok testgörbéje egyenes. A 2.05m hosszú modellt kifejezetten vertikális harcsázásra fejlesztettük ki, horgásszunk akár jiggel, akár kishallal. Ez a bot multiorsóval is használható. EVA nyéltaggal, robusztus, kétféle titánium-oxid gyűrűvel és kerek záródugóval készülnek.

Termékkód	hossz	dobósúly	szállít. hossz	részek	súly	gyűrűk
11819-200	2.05m	-185g	108cm	2	285g	7
11819-240	2.40m	-135g	125cm	2	340g	8
11819-241	2.40m	-185g	125cm	2	350g	8
11819-270	2.70m	-135g	140cm	2	420g	8
11819-271	2.70m	-185g	140cm	2	425g	8



## Műszaki kivitel



FUJI orsótartó



- ▶ HVF® karbon blank
- ▶ Gyémánt formájú díszítőbandázs
- ▶ V-Joint® put-over csatlakozás
- ▶ Minőségi natúr parafa nyél
- ▶ Fuji® orsótartó
- ▶ Fuji® Alconite K-gyűrűk
- ▶ Extra nagy gyűrűk a jegesedés ellen
- ▶ 16mm-es spiccgűrű



Termékkód	hossz	dobósúly	szállít. hossz	részek	súly	gyűrűk
11715-245	2.40m	30-125g	127cm	2	225g	6
11715-275	2.70m	30-125g	142cm	2	250g	6



## TEAM DAIWA LINEAR INTERLINE

Belső zsinórvezetési, interline pergetőbotok

Bot-alternatíva járatlan utakra!

A Team DAIWA Linear Interline botokkal a DAIWA lehetőséget kínál az elhivatott édesvízi pergető horgászoknak arra, hogy kihasználják egy belső zsinórvezetésű bot előnyeit. Különösen dús növényzet borította, nehezen járható terepen mutatkozik meg világosan az Interline botok előnye. Gond nélkül lehet a bozótban cserkelni anélkül, hogy a gyűrűk, vagy a zsinór bárhová beakadnának, és emiatt akár meg is sérülnének. A TD Linear Interline botok tesztgörbéje mintaszerű. A terhelés dobás és fásasztás

során a teljes blankon oszlik el. Megfelelő súlyú csalikkal olyan dobástávok érhetők el, melyek nem különböznek a gyűrűzött botokkal megdobhatóktól. A nagy indulógyűrűnek, a DAIWA által fejlesztett Linear Interline technológiának és egy, a blank belsejében található speciális bevonatnak köszönhetően a zsinór súrlódása minimálisra csökkent. Mindennek következménye a hosszú dobástáv, precíz dobások, ezen felül pedig megakadályozza, hogy makacs szennyeződés halmozódhasson fel a blank belsejében. Ha nagyon hordalékos vízben horgásztunk, utána egyszerűen öblítsük át folyó vízzel a blankot, nem marad benne semmi.

A gyűrűk nélküli konstrukciónak köszönhetően a blank nagyon gyors, ideális gumihalas, wobblers csukázásra, balinozásra is.



## TEAM DAIWA TROUT AREA COMMANDER

Pisztrángergető botok

Kifejezetten pisztránghorgászatra tervezve

Műszaki kivitel



FUJI orsótartó



- ▶ HMC+® karbonszálás blank
- ▶ Minőségi EVA nyél
- ▶ Fuji® orsótartó
- ▶ Fuji® Alconite gyűrűk
- ▶ Minőségi bottartó zsák



**LINEAR INTERLINE**®

#### LINEAR INTERLINE

Speciális belső zsinórvezetésű blank-konstrukció dobóbotokhoz. A belső felületen lévő spirális bordáknak köszönhetően rendkívüli dobástávok érhetőek el az erősen csökkentett surlódás miatt.



11816-246



11816-275

#### Műszaki kivitel



FUJI orsótartó

- ▶ HMC+® karbonszálas blank
- ▶ Japánban fejlesztett blankkonstrukció
- ▶ Eredeti DAIWA® Linear Interline technológia
- ▶ Kétrészes EVA nyél
- ▶ Fuji® DPS orsótartó
- ▶ Extra nagy átmérőjű keverőgyűrű
- ▶ Horogtartó

Termékkód	hossz	dobósúly	szállít. hossz	részek	súly		
11816-245	2.40m	15-50g	127cm	2	135g		
11816-246	2.40m	50-100g	127cm	2	160g		
11816-275	2.70m	15-50g	140cm	2	150g		
11816-276	2.70m	20-70g	140cm	2	165g		
11816-277	2.70m	50-100g	140cm	2	170g		

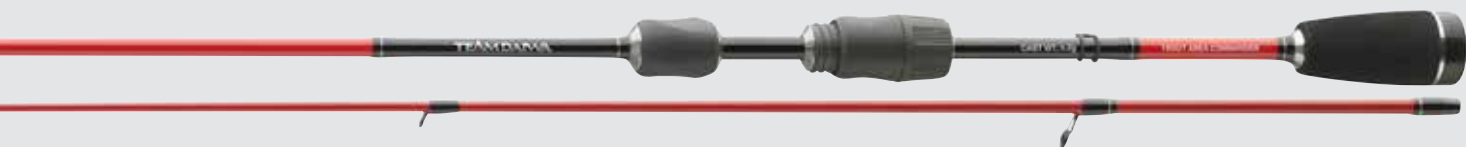

A Trout Area Commander botokat kifejezetten kispatakos és pisztrángos tavakon történő horgászatra készítették sügér, domolykó és pisztráng horgászatára. A beültetett tiszta karbon spicc normál használat mellett szinte törhetetlen és kitűnő kontaktust tart a csalival, ami a blankon át a tenyerünkben érezhető. A Skeletor, azaz csontváz - orsótartó alatt a blank szabadon van, így minden rezdülést közvetlenül és késlekedés nélkül átvisz. Ezek a botok kicsi és egészen apró csalikhoz valók, körforgókhoz, támolygó kanalakhoz, tviszterekhez, gumihalakhoz. A botok gerince elegendő tartalékkal bír kapitális halak partra vezetéséhez, akár húzós, erősen áramló vízben is.

Termékkód	hossz	dobósúly	szállít. hossz	részek	súly	gyűrűk		
11713-180	1.80m	0.5-6g	96cm	2	69g	9		
11713-200	2.00m	1-7g	104cm	2	72g	9		
11713-215	2.15m	0.5-6g	110cm	2	77g	9		
11713-230	2.30m	1-7g	120cm	2	82g	9		



## PROCASTER TROUT

### Univerzális botok

Nem csak pisztrángos tavi pecára

### Műszaki kivitel

- ▶ Minőségi parafa nyél
- ▶ Alumínium-oxid gyűrűk

A Procaster sorozat nagyon könnyű és jól kiegyensúlyozott, karcsú, spiccakciós blankokra épül. Érzékeny akciójuknak köszönhetően a botcsalád tagjai dobósúlytól függően alkalmasak pisztrángos tavas sibirolinozásra, kisebb pontyokra fenekezni, compózni, dévérezni vagy akár kishallal, halszelettel süllőzni is. Minőségi parafa nyéllal, alumínium-oxid gyűrűkkel készülnek és szállítotások jár hozzájuk.



## TWILIGHT SPECIALIST COREGONE

### Marénázó bot

Speciális botok a finom marénahorgászatra

### Műszaki kivitel



FUJI orsótartó

- ▶ HMC+® karbonszálás blank
- ▶ Fuji® DPS orsótartó
- ▶ Kiegyensúlyozó súlyok
- ▶ 2 karbon spicc

A DAIWA Twilight Specialist Coregone modelljeit német és osztrák maréna-specialistáink közreműködésével fejlesztettük. A koncepció abban állt, hogy olyan könnyű és érzékeny botokat alkossunk, melyek fásztás közben minden fejrázást elnyelnek, egészen a nyéltagig dolgozva. A nagyfokú érzékenység ellenére ezek a botok nagyon gyorsak és közvetlenül átvisznek minden bevágást. Különösen maréna és szajbling 20 métert is meghaladó mélységben történő horgászata esetén hatalmas előny ez az akció, hiszen a bevágások sokkal jobban ülnek, mint az igen lágy blankok esetében. A cserélhető karbon spiccek extrém érzékenyek és megbízhatóan jeleznek minden apró odacsípést, ideálisak 3.5g, illetve 5-10g csalikhoz. A bot optimális kiegyensúlyozásához kivehető ellensúlyokat találnak a nyélbe integrálva (3x5g) - ezzel tökéletesen összehangolható a bot az orsóval.

Termékkód	hossz	szállít. hossz	részek	súly	gyűrűk		
11916-215	2.10m	110cm	2+2	109g	10		
11916-245	2.40m	125cm	2+2	112g	11		



Termékkód	hossz	dobósúly	szállít. hossz	részek	súly	gyűrűk		
11708-306	3.00m	10-25g	107cm	3	205g	7		
11708-336	3.30m	10-25g	115cm	3	215g	8		
11708-366	3.60m	10-25g	127cm	3	235g	8		
11708-396	3.90m	10-25g	137cm	3	265g	8		

Termékkód	hossz	dobósúly	szállít. hossz	részek	súly	gyűrűk		
11707-306	3.00m	10-35g	107cm	3	215g	7		
11707-336	3.30m	10-35g	115cm	3	230g	8		
11707-366	3.60m	10-35g	127cm	3	235g	8		
11707-396	3.90m	10-35g	137cm	3	260g	8		

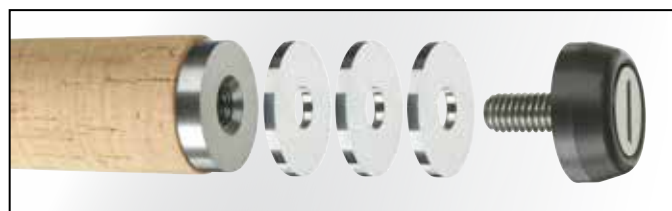



## NINJA BOLO

**Bolognai botok**

Könnyű és tökéletesen kiegyensúlyozott

A megragadó megjelenésű minőségi bolognai bot nagyon könnyű blankja teljes hosszban feltöltődik dobáskor, és komoly dobástávra repíti a szerelékét. A blank gyorsan alaphelyzetbe áll. Ez az érzékeny spiccel kombinálva lehetővé teszi, hogy nagyon könnyű bolo úszókkal is roppant precízen dobjunk. A karcsú, bandázsolt titánium-oxid gyűrűk hozzájárulnak a bolo botok gyors akciójához. A kábon blankkal és a minőségi orsótartóval együtt ebben az árkategóriában kitűnő kivitelnek számítanak.



## NINJA TELEPOLE

**Spiccbotok**

Könnyű, érzékeny botspiccel

Nagyon modern megjelenésű és minőségi teleszkópos spiccbot. A minőségi karbon alapanyagból készült blank nagyon könnyű, órákon át sem fárasztó vele a horgászat. Az érzékeny spicc megakadályozza az előkeanyag túlterhelését, és maximális élvezetet vele a fásztás. A négy, hosszban akár hat méterig terjedő bot ár-teljesítmény arány szempontból is kitűnő.



## COMPASS MOBILE TELEPOLE

**Spiccbotok**

Befér mindenféle bőröndbe

Teleszkópos spiccbot nagyon rövid tagokkal. A 42 centis tagoknak köszönhetően ez a karbon spiccbot szinte bármilyen horgásztáskába befér, gond nélkül szállítható. Ideális csalihoz, vagy kirándulásokra, spontán pecákhoz.



## SWEEPFIRE TELEPOLE

**NEW**

**Spiccbotok**

Készre szerelt, azonnal bevethető

A minőségi és modern dizájnnal felvértezett Sweepfire üvegszálaspiccbot a szerelékészletén található, úszós szereléknek - úszó, ólmozás, horog és zsinór - köszönhetően azonnal horgászatra kész. Ideális csontival, kukoricával vagy kenyérbéllel csalizva, kis keszegekre horgászni. A szettet praktikus szállítózsákban kínáljuk.



#### Műszaki kivitel

- ▶ Karcsú karbonszálas blank
- ▶ Titánium-oxid gyűrűk

Termékkód	hossz	dobósúly	szállít. hossz	részek	súly	gyűrűk		
11628-415	4.00m	-25g	121cm	4	200g	7		
11628-515	5.00m	-25g	122cm	5	270g	8		
11628-615	6.00m	-25g	125cm	6	380g	9		



#### Műszaki kivitel

- ▶ Karcsú karbonszálas blank

Termékkód	hossz	szállít. hossz	részek	súly		
11628-310	3.00m	117cm	3	90g		
11628-410	4.00m	117cm	4	160g		
11628-510	5.00m	117cm	5	230g		
11628-610	6.00m	117cm	6	330g		



#### Műszaki kivitel

- ▶ Karcsú karbonszálas blank

Termékkód	hossz	szállít. hossz	részek	súly		
11752-305	3.00m	42cm	9	75g		
11752-405	4.00m	42cm	12	135g		
11752-505	5.00m	42cm	15	220g		
11752-605	6.00m	42cm	18	330g		



#### Műszaki kivitel

- ▶ Karbon kompozit blank

Termékkód	hossz	szállít. hossz	részek	súly		
11512-301	3.00m	115cm	3	250g		
11512-401	4.00m	115cm	4	320g		
11512-501	5.00m	115cm	5	440g		





## TOURNAMENT BASIAIR CARP

### Pontyozó botok

A tökéletes bojlis bot, nagy távra horgászóknak!

### Műszaki kivitel



- ▶ SVF® karbon blank
- ▶ 3DX® 3D-Cross karbon felület
- ▶ X45® karbon konstrukció
- ▶ V-Joint® put-over csatlakozás
- ▶ 3DX® karbon nyéltag
- ▶ Air-Foam EVA nyélborítás
- ▶ Fuji® titánium SiC K-gyűrűk
- ▶ Bélelt szállító táska

A Basiar Carp botok gerincébe még több erő szorult, dobás szempontjából még jobbak. Tökéletes botok azoknak, akik nagy távokra horgásznak. Az SVF karbon alapanyag és a 3DX karbon technológia kombinációja teszi lehetővé, hogy ilyen karcsú blankokat készítsünk, melyek roppant gyorsan visszaállnak alaphelyzetbe dobás után. Ez a pontos dobások záloga. A hullóbőrre emlékeztető 3DX karbon rácsháló csökkenti a blank kilengését. A bot természetesen lépést tart a hozzá passzoló, jól ismert Basiar orsóval: japán csúcsmínőségű komponensekből épül fel. Fuji titánium gyűrűk, minőségi Air Foam EVA borítás a nyélre, 3DX karbon az orsótartóra. Minden botnak egyedi sorozatszám van, mely az orsótartón található. Ez egy kivételes bot, eszméletlen erőtartalék rejlik a nyéltagjában, jöhetnek a kapitális pontyok.

Termékkód	hossz	TC	szállít.hossz	részek	súly	gyűrűk
11611-365	12'-3.60 láb-méter	3.00lbs	187cm	2	290g	7
11611-395	13'-3.90 láb-méter	3.50lbs	203cm	2	345g	7



11577-300



11577-360

## SHOGUN XR CARP

### Pontyozó botok

Elképesztő dobóteljesítményű bot

A Shogun XR pontyos botok meggyőző dobóteljesítményt mutatnak, blankjuk extrém gyors és karcsú.

A minőségi HMC+ karbon blank dobást követően gyorsan visszaáll alaphelyzetbe, nagyon távoli, pontos dobásokat tesz lehetővé. A botoknak kifejezetten spicccakciója van, gerincük kemény, komoly tartalékokkal bír a fárasztáshoz. A Shogun XR kézbe fogva nagyon könnyű és kiegyensúlyozott, minden olyan tulajdonsága megvan, amit egy minőségi pontyos bottól elvárhatunk.

A Shogun Stalker modell ideális partközeli horgászatra - határozott spicccakciója tökéletesen csillapítja a pontyok heves kirohanásait rövid távon is, tovább csökkenti a halvesztés, leakadás kockázatát. A könnyű blank gerince igen kemény, kapitális halakat is irányításunk alá vonhatunk vele. A 12 lábás (3,6m) és 13 lábás (3,9m) modellek egyaránt 50mm-es keverőgyűrűvel készülnek.

### Műszaki kivitel



FUJI orsótartó

- ▶ HMC+® karbonszálás blank
- ▶ Extra vékony blank átmérő
- ▶ Fuji® orsótartó
- ▶ Kétlábás titánium-oxid gyűrűk

Termékkód	hossz	TC	szállít.hossz	részek	súly	gyűrűk
11577-360	12'-3.60 láb-méter	3.00lbs	188cm	2	295g	6
11577-390	13'-3.90 láb-méter	3.50lbs	203cm	2	370g	6

### SHOGUN XR CARP 2 RÉSZES

### SHOGUN XR STALKER CARP

11577-300	10'-3.00 láb-méter	3.00lbs	157cm	2	235g	6
-----------	--------------------	---------	-------	---	------	---

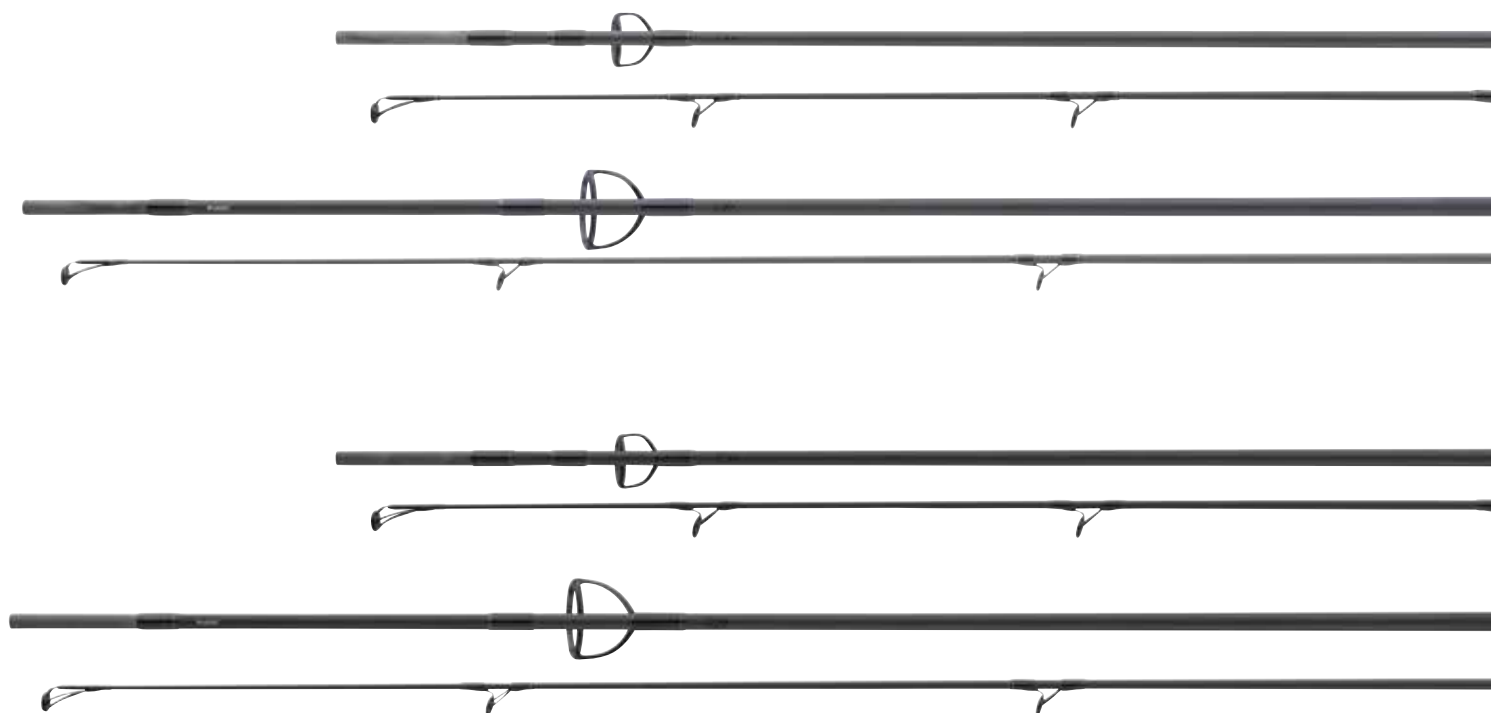



## CAST'IZM CARP

NEW

Pontyozó botok

A legmagasabb elvárásokhoz fejlesztve

### Műszaki kivitel



FUJI orsótartó

- ▶ HVF® karbon blank
- ▶ X45® karbon konstrukció
- ▶ 3K szótt karbon blank
- ▶ V-Joint® put-over csatlakozás
- ▶ Minőségi nyélkidolgozás
- ▶ Fuji® DPS orsótartó
- ▶ Fuji® Alconite K-gyűrűk

A DAIWA már bizonyított pontyos botszériája, a Cast'izm, teljesen átdolgozásra került. A Cast'izm botok blankja modern, nagy rugalmasságú HVF karbonból készül. Az X45 technológia úgy működik, mint egy tartást, támasztékot adó külső váz. A karbonlapok szálrendezése egymásra 0°, 90° és 45°-os szögben megakadályozza a kontrollálatlan csavarodást dobás közben. Az ilyen módon létrejövő alapheszültség hatására villámgyorsan visszáll alaphelyzetbe a blank, és jelentősen terhelhetőbbé is válik. Nagyon távoli és precíz dobásokra nyílik így lehetőség a parton gond nélkül, akár nehéz körülmények között is. A blank spiccakciójának köszönhetően a botok kitűnően feltöltődnek, és mindezt erős gerincességgel kombinálva, a legmagasabb szintű fárasztási élményt nyújtják, ugyanakkor nagyfokú biztonságot is, az igazán nagy halakhoz. Az exkluzív DAIWA V-Joint technológia gondoskodik a roppant egyenes tesztgörbéről, és az illesztéseknél a legmagasabb szintű stabilitásról. Az eredeti Fuji Alconite-K gyűrűk jelentősen hozzájárulnak a Cast'izm botok kitűnő dobó-telejesítményéhez. Speciális

gubancolódást gátló gyűrűkereteik, és az alconite gyűrűbetétek szinte 100%-ig kizárják a gubancok képződésének lehetőségét. A blank teljes felülete egy minőségi, 3K szótt karbon réteggel van bevonva. A decens 3D dizájnnal felvitt logók a roppant karcsú botok megjelenését hivatkozód hatás nélkül teszik nemessé.

### Zsugorcso-nyélborítással

Termékkód	hossz	TC	szállít. hossz	részek	súly	gyűrűk		
11913-275	9'-2.70 láb-méter	2.50lbs	142cm	2	190g	6		
11913-305	10'-3.00 láb-méter	2.50lbs	157cm	2	210g	6		
11913-306	10'-3.00 láb-méter	3.00lbs	157cm	2	220g	6		
11913-365	12'-3.60 láb-méter	2.75lbs	187cm	2	275g	6		
11913-366	12'-3.60 láb-méter	3.00lbs	187cm	2	300g	6		
11913-397	13'-3.90 láb-méter	3.50lbs	203cm	2	240g	7		

### Parafa nyéllal

Termékkód	hossz	TC	szállít. hossz	részek	súly	gyűrűk		
11914-275	9'-2.70 láb-méter	2.50lbs	142cm	2	205g	6		
11914-305	10'-3.00 láb-méter	2.50lbs	157cm	2	220g	6		
11914-306	10'-3.00 láb-méter	3.00lbs	157cm	2	230g	6		
11914-365	12'-3.60 láb-méter	2.75lbs	187cm	2	285g	6		
11914-366	12'-3.60 láb-méter	3.00lbs	187cm	2	310g	6		
11914-397	13'-3.90 láb-méter	3.50lbs	203cm	2	350g	7		



11684-300

11684-361

## WINDCAST CARP

### Pontyozó botok

Vékony, gyors, és nagy erőtartalékokat rejt

Vékony, gyors, pontos és jókora erőtartalékokkal bír - ezek a tulajdonságok jellemzik a DAIWA új WINDCAST pontyos botcsaládját. Minden blank új tervezésű, az elődmodellekhez képest gyorsabb, könnyebb és a dobásban is precízebb.

A vékony 3K woven karbon blank kézbe véve igencsak kiegyensúlyozott, nagy távolságból is határozottan irányíthatunk vele akár kapitális halat is, hisz elegendő erőtartalékkal bír.

Az igényekre való tekintettel azonnali hatállyal bekerült a kínálatba három új, 50mm-es keverőgyűrűvel szerelt modell (11684-361, 11684-365, 11684-390).

#### WINDCAST STALKER CARP

A pontyos társadalomban a stalker, azaz cserkelő botok egyra nagyobb népszerűsége tettek szert, az új Windcast Stalkerek kidolgozása minőségi és elképesztő erőtartalék van a botokban. A 3K woven karbon blank igen vékony, nagyon könnyű és kézbe fogva kiegyensúlyozott. A spicckacció a rövid zászlon érzéző gyors kirohanásokat is például csillapítja, csökkenti a leakadások kockázatát is.

#### WINDCAST SPOD CARP

A Wincast Spoban rengeteg erő van ahhoz, hogy etetőrakétáit a távoli etetésekre is biztonsággal eljuttassa. A terhelhető blankokat úgy konstruálták, hogy folyamatosan végrehajtott számos dobás után sem lép fel bennük az anyagfáradás, a tartós rakétázás magas terhelését is bírják. Spicckacciójának köszönhetően nagyon gyorsan feltöltődik a bottest, és viszonylag kis erőfordítással nagyon nagy távok elérésére képes.

### Műszaki kivitel



FUJI orsótartó

- ▶ 3K szőtt karbon blank
- ▶ 3K karbon nyéltag
- ▶ Gyors spicckacció
- ▶ Fuji® orsótartó
- ▶ Kétlábas titánium-oxid gyűrűk

Termékkód	hossz	TC	szállít. hossz	részek	súly	gyűrűk
-----------	-------	----	----------------	--------	------	--------

#### WINDCAST CARP 2 RÉSZES

11684-360	12'-3.60láb-méter	3.00lbs	187cm	2	300g	6
11684-361	12'-3.60láb-méter	3.00lbs	187cm	2	315g	6
11684-365	12'-3.60láb-méter	3.50lbs	187cm	2	325g	6
11684-390	13'-3.90láb-méter	3.50lbs	203cm	2	360g	6

#### WINDCAST CARP 3 RÉSZES

11684-368	12'-3.60láb-méter	3.00lbs	127cm	3	305g	5
-----------	-------------------	---------	-------	---	------	---

#### WINDCAST STALKER CARP

11684-270	9'-2.70láb-méter	2.50lbs	141cm	2	195g	6
11684-305	10'-3.00láb-méter	2.00lbs	157cm	2	215g	6
11684-300	10'-3.00láb-méter	3.00lbs	157cm	2	240g	6

#### WINDCAST SPOD CARP

11684-366	12'-3.60láb-méter	4.50lbs	187cm	2	380g	6
-----------	-------------------	---------	-------	---	------	---

11686-305

11686-365

## WINDCAST TRADITIONAL CARP

### Pontyozó botok

Egyre kedveltebbek - bojlis botok, klasszikus parafa nyélborítással

A Windcast Traditional ugyanazokra a blankokra épül, mint a Windcast sorozat, de klasszikus parafa nyélborítással. A 12 lábas (3,6m) 3lbs modell választható 40mm (11686-365) vagy 50mm átmérőjű keverőgyűrűvel (11686-366) is. Minőségi és gyors botok progresszív akcióval, klasszikus megjelenéssel.

#### WINDCAST TRADITIONAL STALKER CARP

A partközeli horgászat rövid, 3 méteres botokkal egyre többek körében kedvelt. A Windcast Stalker Traditional kifejezetten nekik készült erre a célra. Progresszív spicckacciója megkönnyíti a dobást lágy vagy nehezen dobható csalikkal (mint például kenyérrózsa), valamint hatékonyan csillapítja a rövid távon jelentkező heves kirohanásokat. A blank nyélrészében komoly tartalékok vannak, amivel akár nagyobb halakat is távol tarthatunk az akadóktól és merítőbe vezethetünk. Mindkét 3 méteres és a 3,3 méteres Stalker modell is teli parafanyéllel készül a jobb kezelhetőség miatt. A 3,3 méteres modell tökéletes természetes csalis süllo és csukahorgászatra, de akár célzottan nagy dévékre is.

### Műszaki kivitel



FUJI orsótartó

- ▶ 3K szőtt karbon blank
- ▶ Minőségi parafa nyél
- ▶ Gyors spicckacció
- ▶ Fuji® orsótartó
- ▶ Kétlábas titánium-oxid gyűrűk

Termékkód	hossz	TC	szállít. hossz	részek	súly	gyűrűk
-----------	-------	----	----------------	--------	------	--------

#### WINDCAST TRADITIONAL CARP 2 RÉSZES

11686-335	11'-3.30láb-méter	2.25lbs	172cm	2	265g	6
11686-365	12'-3.60láb-méter	3.00lbs	187cm	2	300g	6
11686-366	12'-3.60láb-méter	3.00lbs	187cm	2	315g	6
11686-396	13'-3.90láb-méter	3.50lbs	203cm	2	360g	6

#### WINDCAST TRADITIONAL STALKER CARP

11686-305	10'-3.00láb-méter	2.00lbs	157cm	2	220g	6
11686-306	10'-3.00láb-méter	3.00lbs	157cm	2	260g	6





11576-305



11576-361

## EMBLEM XT CARP

Pontyozó botok

Minőség és dizájn tökéletes szövetsége

A közkedvelt Emblem pontyos botok a magas minőség és időtálló design optimális egységét kínálják.

Nagyon vékony és kézbe fogva érezhetően optimálisan kiegyensúlyozott blankok, melyek fásztás közben elképesztő tartalékok felvonultatására képesek. A progresszív spicckakció hozzájárul az Emblem XT-vel elérhető jelentős dobástávokhoz, ezek a botok igazi dobócsodák. A finomabb spicc fásztáskor csökkenti a leakadások kockázatát. A blank 1K szőtt karbon felületű, öröm ránézni.

A sorozatban van két 10 lábás (3m) stalker, azaz cserkelő bot is, kis távra történő pontyozásra. Ezeket a botokat az egyre népszerűbb cserkelő pecára, rosszul megközelíthető helyekre, vagy csónakos, rövidebb horgászatokra terveztük.

A 12 lábás (3,6m) 3 librás bot választható 40mm-es és 50mm átmérőjű (11576-365) keverőgyűrűvel is.

### Műszaki kivitel



FUJI orsótartó

- ▶ HMC+® karbonszálas blank
- ▶ 1K szőtt karbon blank
- ▶ Spicckakció és erős gerinc
- ▶ Fuji® orsótartó
- ▶ Titánium-oxid gyűrűk
- ▶ Minőségi bottartó zsák

Termékkód	hossz	TC	szállít. hossz	részek	súly	gyűrűk
-----------	-------	----	----------------	--------	------	--------

### EMBLEM XT CARP

11576-360	12'-3.60láb-méter	2.50lbs	187cm	2	300g	6
11576-361	12'-3.60láb-méter	3.00lbs	187cm	2	325g	6
11576-365	12'-3.60láb-méter	3.00lbs	187cm	2	330g	6
11576-390	13'-3.90láb-méter	3.50lbs	203cm	2	375g	6

### EMBLEM XT STALKER CARP

11576-300	10'-3.00láb-méter	2.00lbs	157cm	2	220g	6
11576-305	10'-3.00láb-méter	3.00lbs	157cm	2	250g	6



11581-300



11581-361

## EMCAST CARP

NEW

Pontyozó botok

Remek kidolgozás, már ebben az árkategóriában is

Az Emcast bojlis botok szokatlanul magas színvonalat kínálnak, ebben az árszegmensben. A nagyon vékony, ám erős blankok HMC+ karbonból készülnek, villámgyorsan állnak vissza alaphelyzetbe - ennek következménye a távoli és mégis precíz dobás. A botok akciója nagyon gyorsan reagál a súlyos halak erőteljes fejrázásaira és gyors megiramodásaira, megbízhatóan akadályozza meg a leakadásokat, illetve a szerelék, zsinór túlterhelését. A Stalker botok partközeli helyek meghorgászására és csónakos horgászatra is kitűnőek, elképesztő erőtartálékkal bírnak. A nyélrész alsó, zsuporcsoves borítású része nagyon erőteljes dobások során is kellemes és biztos fogást ad.

A 11581-365 cikkszámú modell keverőgyűrűje 50mm átmérőjű.

### Műszaki kivitel



FUJI orsótartó

- ▶ HMC+® karbonszálas blank
- ▶ Szőtt karbon a nyélrészénél
- ▶ Fuji® orsótartó
- ▶ Kétfalás titánium-oxid gyűrűk
- ▶ Szállítózsák

Termékkód	hossz	TC	szállít. hossz	részek	súly	gyűrűk
-----------	-------	----	----------------	--------	------	--------

### EMCAST CARP 2 RÉSZES

11581-360	12'-3.60láb-méter	2.75lbs	186cm	2	355g	7
11581-361	12'-3.60láb-méter	3.00lbs	186cm	2	365g	7
11581-365	12'-3.60láb-méter	3.00lbs	186cm	2	365g	7
11581-366	12'-3.60láb-méter	3.50lbs	187cm	2	360g	7
11581-390	13'-3.90láb-méter	3.50lbs	200cm	2	450g	8

### EMCAST STALKER CARP

11581-240	8'-2.40láb-méter	3.00lbs	125cm	2	205g	6
11581-300	10'-3.00láb-méter	2.00lbs	155cm	2	300g	6
11581-301	10'-3.00láb-méter	3.00lbs	155cm	2	315g	6

### EMCAST SPOD CARP

11581-367	12'-3.60láb-méter	4.50lbs	185cm	2	395g	7
11581-395	13'-3.90láb-méter	5.00lbs	201cm	2	450g	7



**Műszaki kivitel**

- ▶ HMC+® karbonszálas blank
- ▶ Zsugorcso nyélborítás
- ▶ Fuji® orsótartó
- ▶ Titánium-oxid gyűrűk

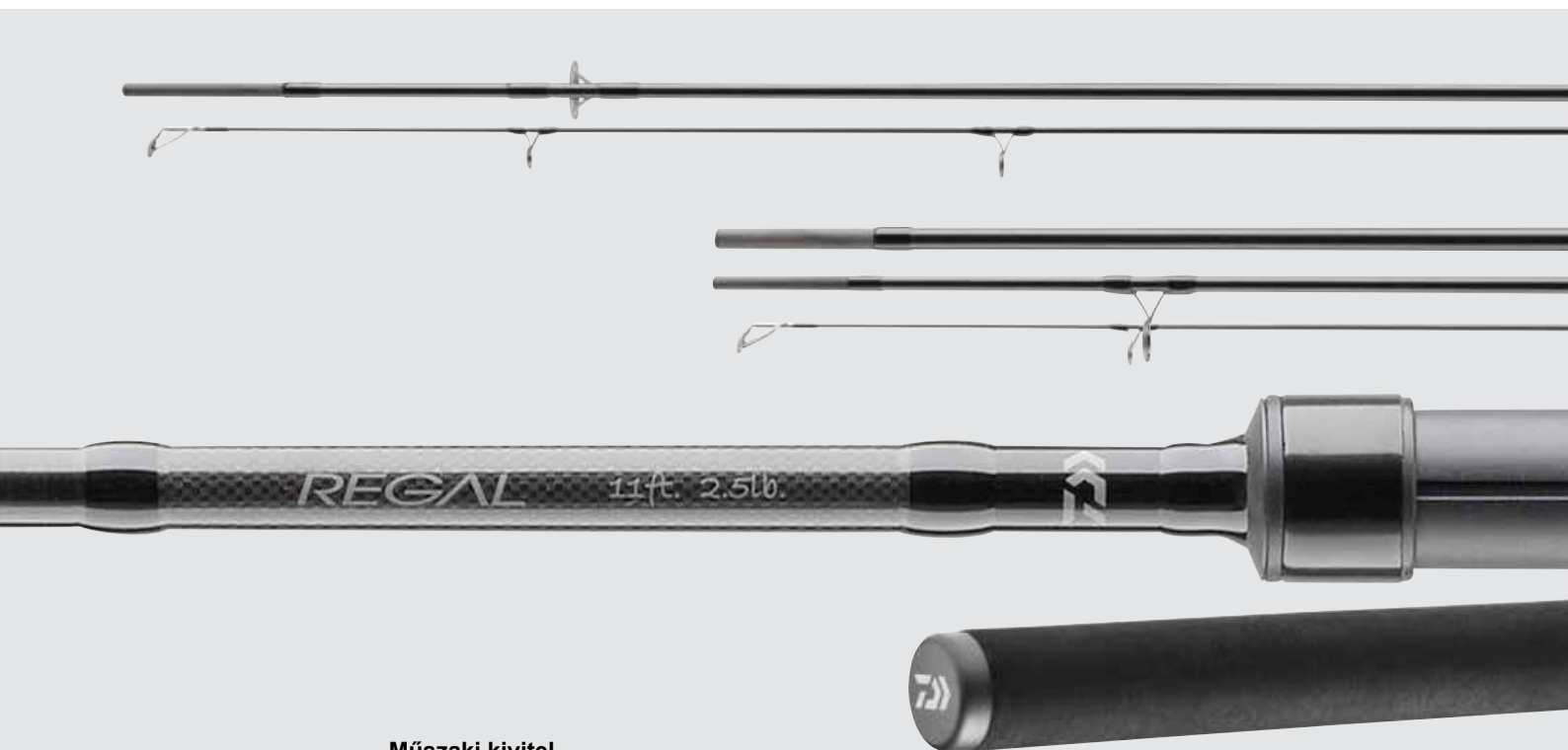

**Műszaki kivitel**



FUJI orsótartó

- ▶ 1K szótt karbon blank a nyéltagon
- ▶ Fuji® orsótartó
- ▶ Kétlábás titánium-oxid gyűrűk

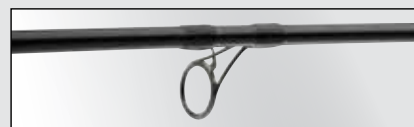



## CROSSCAST CARP

### Pontyozó botok

Erőtéljes gerinc és minőség dizájn jellemzi ezeket a bojlis botokat

A Crosscast Carp High-Modulus karbonból készült bottestek elképesztő erőtartalékkal bírnak, gyorsan állnak alaphelyzetbe, és remekül segítenek fárasztás során. A sorozat összeállítása során a modern pontyhorgászat minden területét lefedtük. A két 10 lábás (3m) stalker modell kitűnő rövid távra horgászni, vagy csónakos botnak. A hat másik 12 és 13 lábás (3,6m és 3,9m), eltérő tesztgörbéjű modell közül mindenki megtalálhatja az adott feladatnak megfelelő botot. A szőtt jellegű karbonszál elrendezés a nyéltagon nem csak optikai tuning, jelentősen hozzájárul a bot kiegyensúlyozott akciójához, és a minőségi titánium-oxid gyűrűkkel, a Fuji orsótartóval és a megszakitás nélküli zsurorcscsöves nyélborítással együtt ezen az árszinten egy igen kivételes kivitelt jelent.

A 12 és 13 lábás (3,6m és 3,9m) modellek keverőgyűrűje 50mm-es.

Termékkód	hossz	TC	szállít. hossz	részek	súly	gyűrűk
-----------	-------	----	----------------	--------	------	--------

### CROSSCAST CARP, 2 RÉSZES

11561-361	12'-3.60láb-méter	2.75lbs	188cm	2	275g	6
11561-360	12'-3.60láb-méter	3.00lbs	188cm	2	260g	6
11561-362	12'-3.60láb-méter	3.25lbs	188cm	2	305g	6
11561-365	12'-3.60láb-méter	3.50lbs	188cm	2	320g	6
11561-395	13'-3.90láb-méter	3.50lbs	203cm	2	365g	6

### CROSSCAST STALKER CARP

11561-300	10'-3.00láb-méter	3.00lbs	157cm	2	220g	6
11561-305	10'-3.00láb-méter	3.50lbs	157cm	2	230g	6

### CROSSCAST SPOD CARP

11561-366	12'-3.60láb-méter	4.50lbs	188cm	2	380g	6
-----------	-------------------	---------	-------	---	------	---



## REGAL CARP

### Pontyozó botok

Spicckaciós, erős és gerinces bojlis botok

A klasszikus Regal Carp botokat kézbe véve szembevetendő a karcsú bottest és a nagyon jó kiegyensúlyozottság. A spicctag dobáskor könnyen feltöltődik, és nagy távra lövi ki a szereléket.

A 10 lábás (3m) stalker modellek (cikkszám: 11573-300/-306) ideálisak az egyre kedveltebb partközeli, kis távra történő, vagy csónakos pontyhorgászathoz.

A két 12 lábás (3,6m) és 13 lábás (3,9m) modell (cikkszám: 11573-367/-395) 50mm-es keverőgyűrűvel készül. Ez a gyűrűátmérő minimalizálja a súrlódást és növeli az elérhető dobástávot. Ideális a nagy távolságra horgászók számára.

Mindkét háromrésztes modell (cikkszám: 11573-368/-398) ideális pontyozó bot azoknak, akik a rövid szállítási hosszt részesítik előnyben.

A nyéltagon 1K szőtt karbon felület kölcsönöz feltűnésmentesen elegáns megjelenést a botnak, Fuji orsótartóval és kétfás titánium-oxid gyűrűkkel szerelve kimagasló kivitelnak számít ebben az árszegmensben.

Termékkód	hossz	TC	szállít. hossz	részek	súly	gyűrűk
-----------	-------	----	----------------	--------	------	--------

### REGAL CARP 2 RÉSZES

11573-335	11'-3.30láb-méter	2.50lbs	172cm	2	210g	6
11573-365	12'-3.60láb-méter	2.50lbs	187cm	2	230g	6
11573-366	12'-3.60láb-méter	3.00lbs	187cm	2	260g	6
11573-367	12'-3.60láb-méter	3.00lbs	187cm	2	275g	6
11573-395	13'-3.90láb-méter	3.50lbs	203cm	2	350g	6

### REGAL CARP 3 RÉSZES

11573-368	12'-3.60láb-méter	3.00lbs	127cm	3	275g	6
11573-398	13'-3.90láb-méter	3.50lbs	138cm	3	350g	6

### REGAL STALKER CARP

11573-300	10'-3.00láb-méter	2.00lbs	157cm	2	190g	6
11573-306	10'-3.00láb-méter	3.00lbs	157cm	2	205g	6



## BLACK WIDOW CARP

Pontyozó botok

Decens fellépés - markáns teljesítmény

### Műszaki kivitel

- ▶ HMC+® karbonszálas blank
- ▶ Karcsú blankkonstrukció
- ▶ Minőségi EVA nyél
- ▶ Kétlábás titánium-oxid gyűrűk



A Black Widow bojlis botok ugyanazokra a bázisblankokra épülnek, mint a roppant sikeres elődmodell botjai. A design azonban a bojlis közösség legújabb követelményeihez igazodik, és ki is bővült a botcsalád. Így aztán a Black Widow szériában van már 12 lábás (3,60m) 3.0 librás bot 50mm-es keverőgyűrűvel, valamint cserkésző, azaz stalker botok is a rövid horgászatokra. A nyélrész az orsótartó alatt teljesen be van vonva fekete zsugorcsovéval, így nagyon jó fogást biztosít. A karcsú blankok komoly erőtaralékkal bírnak, jókora dobástávra repítik majd szerelékeiket, és kapitális halakat is magabiztosan szádba terelhetők velük.

A 11579-362 cikkszámú modell 50mm-es keverőgyűrűvel készül. A 11579-367 cikkszámú egy markerező, a 11579-396 cikkszámú pedig egy rakétázó, azaz spod bot.

### BLACK WIDOW STALKER CARP

Klasszikus stalker, azaz cserkelő botok nagyon karcsú, mégis kiegyensúlyozott blankkal. A parabolaakciós botok kézbe fogva igen könnyűek, a relatív lágy akció megkönnyíti a könnyű szerelékek, vagy a nehezen dobható csalik (például kenyérrózsza, paszta) dobását. A nyeltagban elegendő tartalék van akár kapitális halak erőltetett fásztásához is.

A 10 lábás (3m) 3lbs modell kitűnő választás csónakos pontyozáshoz is. Kétlábás titánium-oxid gyűrűkkel készülnek.



## NINJA X CARP

NEW

Pontyozó botok

Meggyőző ár-teljesítmény aránnyal bíró bojlis botok

A könnyű és karcsú Ninja X bojlis botok HMC+ karbon blankkal nagyon jól feltöltődnek dobás során, és elképesztő távolságra juttatják a szerelékét. Fásztáskor a botok progresszív akciója elegendő pufferként szolgál ahhoz, hogy csillapítsa a fejrázásokat, gyors kitéréseket. Ezzel a leakadások esélye csökken, a fásztás élménye pedig garantáltan maximális!

A 3.60m hosszú 3.0lbs modell 40mm-es keverőgyűrűvel (cikkszám: 11595-366) és 50mm-es keverőgyűrűvel (cikkszám: 11595-367) is kapható.

A négyrészes Ninja X bojlis botok rendkívül helytakarékos módon szállíthatók, és rövid osztásuk ellenére meggyőző dobó és fásztási teljesítménnyel bírnak.



### Műszaki kivitel

- ▶ HMC+® karbonszálas blank
- ▶ Extra vékony blank átmérő
- ▶ Progresszív akció
- ▶ Zsugorbevonatú nyél
- ▶ Kétlábás titánium-oxid gyűrűk

Termékkód	hossz	TC	szállít. hossz	részek	súly	gyűrűk
-----------	-------	----	----------------	--------	------	--------

### NINJA X CARP 2 RÉSZES.

11595-310	10'-3.00láb-méter	2.00lbs	157cm	2	260g	6
11595-315	10'-3.00láb-méter	3.00lbs	156cm	2	285g	6
11595-366	12'-3.60láb-méter	3.00lbs	186cm	2	360g	6
11595-367	12'-3.60láb-méter	3.00lbs	186cm	2	375g	6
11595-397	13'-3.90láb-méter	3.50lbs	201cm	2	440g	6

### NINJA X CARP 4 RÉSZES

11596-366	12'-3.60láb-méter	3.00lbs	95cm	4	325g	6
11596-397	13'-3.90láb-méter	3.50lbs	104cm	4	385g	6



11579-305



11579-362



Termékkód	hossz	TC	szállít. hossz	részek	súly	gyűrűk
-----------	-------	----	----------------	--------	------	--------

**BLACK WIDOW CARP 2-SECT.**

11579-360	12'-3.60láb-méter	2.75lbs	188cm	2	340g	6
11579-361	12'-3.60láb-méter	3.00lbs	188cm	2	355g	6
11579-362	12'-3.60láb-méter	3.00lbs	188cm	2	369g	6
11579-363	12'-3.60láb-méter	3.50lbs	188cm	2	397g	6
11579-390	13'-3.90láb-méter	3.50lbs	200cm	2	403g	6
11579-395	13'-3.90láb-méter	3.75lbs	200cm	2	455g	6

**BLACK WIDOW CARP 3 RÉSZES**

11579-368	12'-3.60láb-méter	3.00lbs	128cm	3	374g	6
-----------	-------------------	---------	-------	---	------	---

Termékkód	hossz	TC	szállít. hossz	részek	súly	gyűrűk
-----------	-------	----	----------------	--------	------	--------

**BLACK WIDOW MARKER**

11579-367	12'-3.60láb-méter	4.00lbs	188cm	2	392g	6
-----------	-------------------	---------	-------	---	------	---

**BLACK WIDOW STALKER CARP**

11579-300	10'-3.00láb-méter	2.00lbs	157cm	2	210g	6
11579-305	10'-3.00láb-méter	3.00lbs	157cm	2	233g	6

**BLACK WIDOW SPOD CARP**

11579-396	13'-3.90láb-méter	5.00lbs	200cm	2	576g	6
-----------	-------------------	---------	-------	---	------	---



11595-315



11595-367



11595-366





## CROSSCAST TELE CARP

NEW

Teleszkópos pontyos botok

Erőtéljes - harmonikus tesztgörbével

A sikeres Crosscast bojlis botcsalád teleszkópos modelljei dizájnjukat és minőségüket tekintve semmiben nem maradnak el a két- és többrészes társaiktól. A karbon blank elképesztő erőtartalékkal bír, kifejezetten gyors spicckációs, a fejrázásokat és kitéréseket magabiztosan hártja.

### Műszaki kivitel

- ▶ HMC+® karbonszálas blank
- ▶ Zsugorcső nyélborítás
- ▶ Titánium-oxid gyűrűk

Termékkód	hossz	TC	szállit. hossz	részek	súly	gyűrűk		
11586-305	10'-3.00láb-méter	2.75lbs	95cm	6	250g	6		
11586-365	12'-3.60láb-méter	3.00lbs	98cm	7	345g	7		
11586-395	13'-3.90láb-méter	3.50lbs	102cm	7	380g	7		

## BLACK WIDOW TELE CARP

NEW

Teleszkópos pontyos botok

Nem csak az akciója meggyőző

A sikeres Black Widow Carp sorozat teleszkópos változata karcsú blankjával és masszív, kétlábás gyűrűvel tűnik fel. A blankok kiegyensúlyozott akciója ideálisan 60g és 100g közti dobósúlyoknál bontakozik ki, ilyenkor remek távra repíti az ólmot, és vele a szereléket is. Fárasztáskor komoly erőtartalékokat rejt a gerinces bot, ezzel nagy halakat távolról is szákba terelhetünk, nem kell kompromisszumot kötni.

### Műszaki kivitel

- ▶ HMC+® karbonszálas blank
- ▶ Karcsú blankkonstrukció
- ▶ Zsugorcső nyélborítás
- ▶ Alumínium-oxid gyűrűk

Termékkód	hossz	TC	szállit. hossz	részek	súly	gyűrűk		
11572-307	10'-3.00láb-méter	3.00lbs	102cm	6	215g	5		
11572-367	12'-3.60láb-méter	3.00lbs	107cm	6	285g	5		
11572-397	13'-3.90láb-méter	3.50lbs	108cm	7	320g	6		

## NINJA X TELE CARP

NEW

Teleszkópos pontyos botok

Teleszkópos pontyos botok, meggyőző ár-teljesítmény aránnyal

A könnyű és minőségi dizájnnal ellátott Ninja X teleszkópos bojlis botok HMC+ karbon blankja karcsú, dobáskor igen jól feltöltődik és elképesztő távra lövi ki a szereléket. A teleszkópos Ninja X pontyos botok klasszikus, vékony, parafa borítású nyéllal készülnek, célzott pontyhorgászat mellett használhatjuk általános fenekező botnak keszegfélékre, kárszra, compóra, de kishallal csukázni, süllőzni is.

### Műszaki kivitel

- ▶ HMC+® karbonszálas blank
- ▶ Extra vékony blank átmérő
- ▶ Minőségi parafa nyél
- ▶ Kétlábás titánium-oxid gyűrűk

Termékkód	hossz	TC	szállit. hossz	részek	súly	gyűrűk		
11597-270	9'-2.70láb-méter	2.00lbs	81cm	6	200g	5		
11597-300	10'-3.00láb-méter	2.50lbs	81cm	6	220g	5		
11597-360	12'-3.60láb-méter	3.00lbs	86cm	6	290g	5		



## TEAM DAIWA FEEDER

### Feederbotok

A feederbotok szuperlatívusza

#### Műszaki kivitel



**nanoplus**



FUJI orsótartó

- ▶ HVF® karbon blank
- ▶ Nanoplus karbon
- ▶ V-Joint® put-over csatlakozás
- ▶ Kemény EVA nyél
- ▶ Fuji® VSS orsótartó
- ▶ Titánium-oxid gyűrűk
- ▶ 2 feederspicec
- ▶ Félkemény szállító zsák

A Team DAIWA feederbotok a modern botépítési technológia legmagasabb szintjét képviselik. A Nanoplus technológiával készülő karcsú HVF blank extrém távoli és precíz dobásokat tesz lehetővé. A testgörbéje a V-Joint csapos csatlakozásoknak köszönhetően nagyon egyenletes. Fárasztás során a bot gerince elképesztő tartalékok mozgósítására képes, ugyanakkor a hozzá illszekedő lágyabb spicctag még a nagy halak kirohanásait is könnyedén kivédi, nem hagyja elpattani a vékony előkékét sem. A sárga bandázscsikkel ellátott piros rezgőspiccek rossz fényviszonyok mellett is remekül láthatók, és megbízhatóan jelzik a kapásokat. A Heavy Feeder modellek spiccei extra nagy átmérőjű gyűrűkkel készülnek a dobóelőkék problémamentes használata érdekében. A 100g-ig terjedő dobósúlyú modell kiváló method feederezésre is pontyra, dévérre, compóra. Ezek a modern megjelenésű botok Fuji orsótartóval, EVA nyélborítással és minőségi titánium-oxid gyűrűkkel készülnek, és minőségi szállító zsákban kerülnek forgalomba.



## CAST'IZM FEEDER

### Feederbotok

Exkluzív method feeder botok, HVF blankkal

#### Műszaki kivitel



FUJI orsótartó

- ▶ HVF® karbon blank
- ▶ Nanoplus karbon
- ▶ V-Joint® put-over csatlakozás
- ▶ Exkluzív DAIWA® ArmLock nyéltag
- ▶ Minőségi parafa / EVA nyélborítás
- ▶ Fuji® DPS Lock-Down orsótartó
- ▶ Titánium-oxid gyűrűk
- ▶ 3 feederspicec
- ▶ Bélelt szállító táska

A Cast'izm feederbotok a DAIWA exkluzív, method feeder specialistáknak szánt botjai, melyek felejthetetlen élménnyé teszik a fárasztásokat. A minőségi HVF karbon blank ideális tulajdonságokkal bír az olyan célhalak horgászatára, mint a ponty, dévér és compó.

A botok fárasztás során parabola akciót mutatnak, megóvják a vékony előkékét a szakadástól. A megakasztott pontyok menekülési esélye elenyésző. Az alkalmazott Nanoplus technológia a dobás során a botoknak pont azt a stabilitást és gyorsaságot adja, ami ahhoz kell, hogy a method feeder szerelékeket pontosan a célba repítsék. Az exkluzív DAIWA ArmLock nyéltag parafa és EVA kombinációján alkarunk jól felfekszik az ellapított felületen. Összehasonlíthatatlanul kényelmesebb a bot használata. A V-Joint csapos csatlakozások BIOS karbonból készülnek és egyenletes testgörbét biztosítanak. Ez a kizárólag a DAIWA számára gyártott alapanyag megbízhatóan megóvjá a csatlakozásokat a sérüléstől nagy igénybevétel közben. Három karbon rezgőspiccel, Fuji DPS orsótartóval és minőségi titánium oxid gyűrűkkel készülnek a botok, és párnázott szállítózsákban kerülnek forgalomba. Ez a zsák egy orsóval szerelt bot szállításra is alkalmas.



### REZGŐSPICC TEAM DAIWA FEEDER-HEZ

Termékkód	hossz	dobósúly	szállít. hossz	részek	súly	gyűrűk		
11744-336	3.30m	-100g	115cm	3+2	175g	13		
11744-366	3.60m	-120g	125cm	3+2	190g	13		
11744-396	3.90m	-120g	135cm	3+2	200g	13		
11744-365	3.60m	-150g	125cm	3+2	205g	13		
11744-395	3.90m	-150g	135cm	3+2	240g	13		

Termékkód		Rezgőspicc cikkszám	Az alábbi cikkszámú feederbotokhoz
11744-001L	Quiver Light	11744-001L	L 11744-336/366/396
11744-001M	Quiver Medium	11744-001M	M
11744-002M	Quiver Medium	11744-002M	M 11744-365/395
11744-002H	Quiver Heavy	11744-002H	H



Termékkód	hossz	dobósúly	szállít. hossz	részek	súly	gyűrűk		
11900-345	3.45m	-60g	123cm	3	230g	14		
11900-375	3.75m	-80g	133cm	3	260g	14		
11900-405	4.05m	-100g	143cm	3	290g	14		
11900-425	4.25m	-120g	150cm	3	310g	14		

### REZGŐSPICC CAST'IZM FEEDER-HEZ

Termékkód	méret	Rezgőspicc cikkszám	Az alábbi cikkszámú feederbotokhoz
11900-001O	orange	11900-001O	O
11900-001W	white	11900-001W	W 11900-345
11900-001Y	yellow	11900-001Y	Y 11900-375
11900-002R	red	11900-002R	R
11900-002W	white	11900-002W	W 11900-405
11900-002Y	yellow	11900-002Y	Y 11900-425





## EXCELER FEEDER

### Feederbotok

Feederbotok, remek jellemzőkkel

Az Exceler feederbot sorozatot olyan horgászoknak fejlesztettük, akik minőségi, tökéletesen kiegyensúlyozott és könnyű feederbotot keresnek. A csekély blankátmérő ellenére roppant gerincesek a botok, akciójuk igen gyors, kapitális halakat is magabiztosan irányíthatunk velük.

A zsugorcsoves kialakítású nyélborítás jól eltalált, kellemes fogású és nagyon könnyen tisztítható. A három method-feeder modell ideális az egyre kedveltebb finom feederhorgászathoz, legyen szó álló, vagy gyengén áramló vízről.

Ezzel szemben a három középnehéz modellel akár 125 grammos kosárral is horgászhatunk, ha azt kívánják a körülmények.

Az Exceler feederbotokból HQ-modellek is elérhetők 165g dobósúlytartományig.

### Műszaki kivitel



FUJI orsótartó

- ▶ HMC+® karbonszálás blank
- ▶ Karcsú és könnyű blankkonstrukció
- ▶ Nagyon jól kiegyensúlyozott
- ▶ Zsugorcso nyélborítás
- ▶ Fuji® orsótartó
- ▶ Titánium-oxid gyűrűk
- ▶ 2 feederspice



Termékkód	hossz	dobósúly	szállít.hossz	részek	súly	gyűrűk		
-----------	-------	----------	---------------	--------	------	--------	--	--

#### EXCELER METHOD FEEDER 80G

11669-330	3.30m	-80g	118cm	3+2	200g	15		
11669-360	3.60m	-80g	128cm	3+2	220g	15		
11669-390	3.90m	-80g	138cm	3+2	250g	15		

#### EXCELER FEEDER 125G

11669-335	3.30m	-125g	118cm	3+2	205g	15		
11669-365	3.60m	-125g	128cm	3+2	225g	15		
11669-395	3.90m	-125g	138cm	3+2	255g	15		

#### EXCELER FEEDER 165G

11669-366	3.60m	-165g	128cm	3+2	260g	13		
11669-396	3.90m	-165g	138cm	3+2	295g	14		

#### REZGŐSPICC EXCELER FEEDER-HEZ

Termékkód	méret	Rezgőspicc cikkszám	Az alábbi cikkszámú feederbotokhoz
11669-000Y	Quiver yellow	11669-000Y	Y 11669-330/360/390
11669-000R	Quiver red	11669-000R	R
11669-001Y	Quiver yellow	11669-001Y	Y 11669-335/365/395
11669-001R	Quiver red	11669-001R	R
11669-002Y	Quiver yellow	11669-002R	R 11669-366/396
11669-002R	Quiver red	11669-002Y	Y

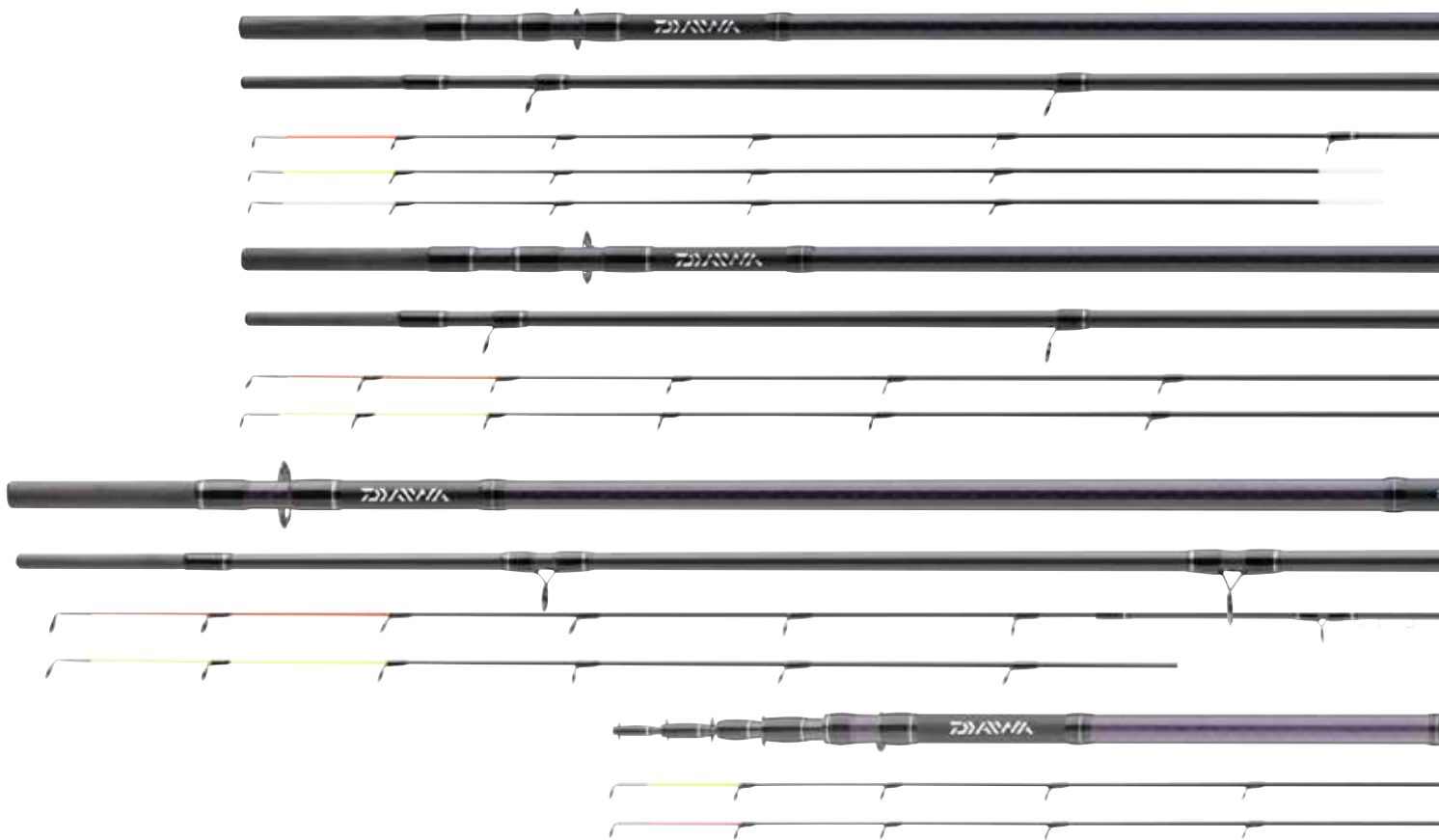

## POWERMESH FEEDER

### Feederbotok

Könnyű, karcsú, extrém erős dobás és fásztás során is

#### Műszaki kivitel

- ▶ HMC+® karbonszálás blank
- ▶ Parafa / EVA nyél
- ▶ Titánium-oxid gyűrűk

Modern megjelenésű, extrém könnyű, minőségi feederbotok.

A Powermesh feederbotok fejlesztése során mérnökeink nagyon könnyű, karcsú, mégis igen gyors blankokat készítettek. A High Modulus karbon bottest gyorsan visszaáll alaphelyzetbe. A nyélrészt X-alakban futó szálelerendezéssel még jobban megerősítették. Az áttetsző kameleon lakkozás könnyen tisztítható, kétrészes parafa/EVA nyélborítással kombináltuk, így különösen modern a bot megjelenése.

A 60g, illetve 100g dobósúlyig terjedő modellek ideális választás jelentenek a method feeder stílus kedvelőinek, vagy azoknak, akik nagyon könnyű etetőkosarakkal horgásznak alig áramló vagy állóvízen. A könnyű és kisméretű titánium-oxid gyűrűk segítik a bot gyors alaphelyzetbe állását dobás után. Ettől még finomabban és precízebben lehet velük dobni. A két üvegszálás és egy karbon spiccel tökéletesen lehet alkalmazkodni a körülményekhez, és a legfinomabb kapások is érzékelhetők.

A két 125g dobósúlyú modell nagyon sokoldalúan használható, hatalmas és pontos dobásokra predesztinált pálcák. Valamivel nagyobb gyűrűi segítik a dobóelőkék használatát azzal, hogy ezeken gond nélkül átcsúszik az előkét a főzsinórral összekötő csomó is. Egy üvegszálás és egy karbon spicc jár hozzájuk.

A nehéz, 150g dobósúlyú feederbotok sodrású vizekre, illetve nagy súlyú, nagy méretű kosarakhoz készültek. Ezekben a botokban elegendő erő van ahhoz, hogy nagyon sok etetőanyagot juttassanak be roppant precízen nagy távolságra. Az üvegszálás és karbon spiccek nagyméretű gyűrűi lehetővé teszi a vastagabb, ellenálló dobóelőkék problémamentes használatát. A botok teljes hosszban feltöltődnek, élmény velük a dobás.



11780-366



11780-367



11780-398



11585-335

Termékkód	hossz	TC	szállít. hossz	részek	súly	gyűrűk
-----------	-------	----	----------------	--------	------	--------

#### POWERMESH METHOD FEEDER

11780-336	3.30m	-60g	117cm	3+3	210g	13
-----------	-------	------	-------	-----	------	----

#### POWERMESH FEEDER

11780-337	3.30m	-100g	117cm	3+3	220g	13
11780-366	3.60m	-100g	128cm	3+3	275g	14
11780-367	3.60m	-125g	128cm	3+2	280g	14
11780-397	3.90m	-125g	136cm	3+2	300g	14
11780-368	3.60m	-150g	126cm	3+2	295g	14
11780-398	3.90m	-150g	136cm	3+2	310g	14

#### REZGŐSPICC POWERMESH FEEDER-HEZ

Termékkód	méret
11780-001R	red
11780-001Y	yellow
11780-001W	white
11780-002R	red
11780-002Y	yellow
11780-003R	red
11780-003Y	yellow

Rezgőspicc cikkszám	Az alábbi cikkszámú feederbotokhoz
11780-001R	R 11780-336
11780-001Y	Y 11780-337/-366
11780-001W	W 11780-337/-366
11780-002R	R 11780-367/-397
11780-002Y	Y 11780-367/-397
11780-003R	R 11780-368/-398
11780-003Y	Y 11780-368/-398

Termékkód	hossz	TC	szállít. hossz	részek	súly	gyűrűk
-----------	-------	----	----------------	--------	------	--------

#### NEW POWERMESH TELE FEEDER

11585-335	3.30m	-60g	108cm	4+2	220g	11
11585-365	3.60m	-120g	113cm	4+2	235g	11
11585-395	3.90m	-120g	117cm	5+2	285g	12

A minőségi Powermesh Tele feeder botok akciója csak nehezen különböztethető meg egy normál stucnis feederbottól. A HMC+ karbonból készült gyors blankok alaphelyzetbe állási képessége figyelemreméltóan gyors, lehetővé teszi az etetőkosaras szerelések nagyon precíz és különösebb erőfeszítés nélküli eldobását az etetésre. A dizájn modern és funkcionális, a karcsú nyél nagyon kézre álló, a bot egyesülését sikerült nagyon kedvezőre alakítani.

A két mellékelt rezgőspicc, a karbon és az üvegszálás is, megbízhatóan jelzi a finom kapásokat is.

#### REZGŐSPICCEK A POWERMESH TELE FEEDERHEZ

Termékkód	méret
11585-000R	red
11585-000Y	yellow

Rezgőspicc cikkszám	A pickerbothoz illeszkedik
11585-000R	R 11585-335/-365/-395
11585-000Y	Y 11585-335/-365/-395



## AQUALITE FEEDER

### Feederbotok

Klasszikus dizájn, up-to-date technológia

Az Aqualite feederbotok tervezése során ötvöztük a klasszikus design-t a modern formákkal és a magas funkcionalitással. A nagyon karcsú parafa/zsugorcsovés nyél kellemesen kézre áll, könnyen tisztítható és roppant jól néz ki. A jól kiegyensúlyozott, High Modulus karbonból készült vékony blankok nagyon teherbírók, dobás után nem lengenek ki sokat. Ez a pontos távoli dobások záloga. A dobóelőkék problémamentes használata érdekében a Heavy és Extra Heavy modellek rezgőspicceit nagy átmérőjű gyűrűkkel szereltük. Fárastáskor az Aqualite feederbotok meggyőzően dolgoznak, tesztgörbéjük optimális, eléggé gerincesek kapitális halak, például nagy márnák vagy épp pontyok magabiztos fárasztásához.

Titánium-oxid gyűrűkkel készül, Fuji orsótartóval és két karbon rezgőspicceit adunk minden bothoz az optimális kapásjelzés érdekében. A botok ár-teljesítmény tekintetében is kimagaslók.

### Műszaki kivitel



FUJI orsótartó

- ▶ HMC+® karbonszálas blank
- ▶ Minőségi parafa / EVA nyélborítás
- ▶ Fuji® orsótartó
- ▶ Titánium-oxid gyűrűk
- ▶ 2 feederspicc



## AQUALITE PICKER

### Pickerbotok

Karcsú, könnyű, és nagyon érzékeny

Az Aqualite botcsalád pickerbotjai akkor kerülnek bevetésre, amikor extrém könnyű etetőkosarakkal vagy legfeljebb 25g-os ólommal kell horgászni. A nagyon karcsú és könnyű blankok dobáskor jól feltöltődnek, hosszút és pontosat lehet velük dobni. Fárasztás során a High Modulus karbon bottestek parabolába hajló akciója hatékonyan csillapítja akár nagy halak megirramodásait is anélkül, hogy túlterhelődne a zsinór. Mindkét karbon rezgőspicc képes az óvatos keszegek legfinomabb kapásainak megbízható jelzésére is. Az Aqualite pickerbotok remekül használhatók kisebb patakokon, tavakon pisztráng, domolykó és vörösszárnyú keszeg horgászatára is.

### Műszaki kivitel



FUJI orsótartó

- ▶ HMC+® karbonszálas blank
- ▶ Minőségi parafa / EVA nyélborítás
- ▶ Fuji® orsótartó
- ▶ Titánium-oxid gyűrűk
- ▶ 2 rezgőspicc





11788-335



11788-366

#### AQUALITE FEEDER

Termékkód	hossz	dobósúly	szállít. hossz	részek	súly	gyűrűk		
11788-335	3.30m	-100g	168cm	2+2	185g	13		
11788-365	3.60m	-120g	125cm	3+2	235g	13		
11788-395	3.90m	-120g	135cm	3+2	265g	13		
11788-366	3.60m	-150g	125cm	3+2	235g	13		
11788-396	3.90m	-150g	135cm	3+2	265g	13		
11788-367	3.60m	-180g	125cm	3+2	265g	14		
11788-397	3.90m	-180g	135cm	3+2	290g	14		
11788-427	4.20m	-180g	146cm	3+2	325g	14		

#### REZGŐSPICC AQUALITE FEEDER-HEZ

Termékkód	méret	Rezgőspicc cikkszám	Az alábbi cikkszámú feederbotokhoz
11788-335R	red	11788-335R	R 11788-335
11788-335Y	yellow	11788-335Y	Y 11788-335
11788-365R	red	11788-365R	R 11788-365
11788-365Y	yellow	11788-365Y	Y 11788-365
11788-395R	red	11788-395R	R 11788-395
11788-395Y	yellow	11788-395Y	Y 11788-395
11788-366R	red	11788-366R	R 11788-366
11788-366Y	yellow	11788-366Y	Y 11788-366
11788-396R	red	11788-396R	R 11788-396
11788-396Y	yellow	11788-396Y	Y 11788-396
11788-367R	red	11788-367R	R 11788-367
11788-367Y	yellow	11788-367Y	Y 11788-367
11788-397R	red	11788-397R	R 11788-397
11788-397Y	yellow	11788-397Y	Y 11788-397
11788-427R	red	11788-427R	R 11788-427
11788-427Y	yellow	11788-427Y	Y 11788-427



11788-240

#### AQUALITE PICKER

Termékkód	hossz	dobósúly	szállít. hossz	részek	súly	gyűrűk		
11788-240	2.40m	-25g	124cm	2+2	105g	11		
11788-270	2.70m	-25g	139cm	2+2	115g	12		

#### REZGŐSPICC AQUALITE PICKER-HEZ

Termékkód	méret	Rezgőspicc cikkszám	Az alábbi cikkszámú feederbotokhoz
11788-000R	red	11788-000R	R 11788-240/-270
11788-000Y	yellow	11788-000Y	Y 11788-240/-270





## BLACK WIDOW FEEDER

### Feederbotok

Ár-teljesítmény arány: verhetetlen

A Black Widow feederbot sorozatunk kiegyensúlyozott, gerinces botokat kínál nagyon kedvező ár-teljesítmény arányban. Kézbe véve a karcsú karbon blank könnyű, jól feltöltődik dobáskor, és nagy dobótávot tesz lehetővé. 2 különböző erősségű rezgőspiccet adunk hozzá.

### Műszaki kivitel

- ▶ Minőségi parafa nyél
- ▶ Titánium-oxid gyűrűk
- ▶ 2 feederspícc



## BLACK WIDOW PICKER

### Pickerbotok

Kis etetőkosarakkal is játszva elboldogul

Ha nincs szükség nehéz etetőkosárra, inkább a nagyon érzékeny kapásjelzés a fontos, akkor kerül előtérbe a pickerbot. Ezekkel a botokkal gond nélkül dobálhatunk nagyon könnyű etetőkosaras, vagy kis ólmos szereléseket 25g súlyig.

A két különböző erősségű karbon rezgőspícc a legóvatosabb kapást is jelzi. Patakon vagy kisebb folyón ilyen könnyű bottal remekül horgászhatunk pisztrángra, domolykóra, állóvízen compóra, bodorkára és más keszegfélékre. A titánium-oxid gyűrűkkel szerelt karcsú blankok elég gerincesek akár kapitális halak sikeres fásztásához is.

### Műszaki kivitel

- ▶ EVA nyélborítás
- ▶ Titánium-oxid gyűrűk
- ▶ 2 rezgőspícc



## BLACK WIDOW TELE FEEDER

**NEW**

### Teleszkópos feederbotok

Minden helyzetben megfelelő bot!

### Műszaki kivitel

- ▶ EVA nyélborítás
- ▶ Kétfásbas titánium-oxid gyűrűk
- ▶ 2 feederspícc

A teleszkópos Black Widow feederbotok kínálatában a könnyű method feederes horgászatotól a nehéz etetőkosaras nagy távra történő horgászatig megtalálható a megfelelő bot. Angolnahorgászatra is remekül használhatók a Black Widow Tele feederbotok. A rövid tagok ellenére a blankok kiegyensúlyozott testgörbét mutatnak. Két karbon rezgőspíccel, EVA nyélborítással és kétfásbas titánium oxid gyűrűkkel készülnek.

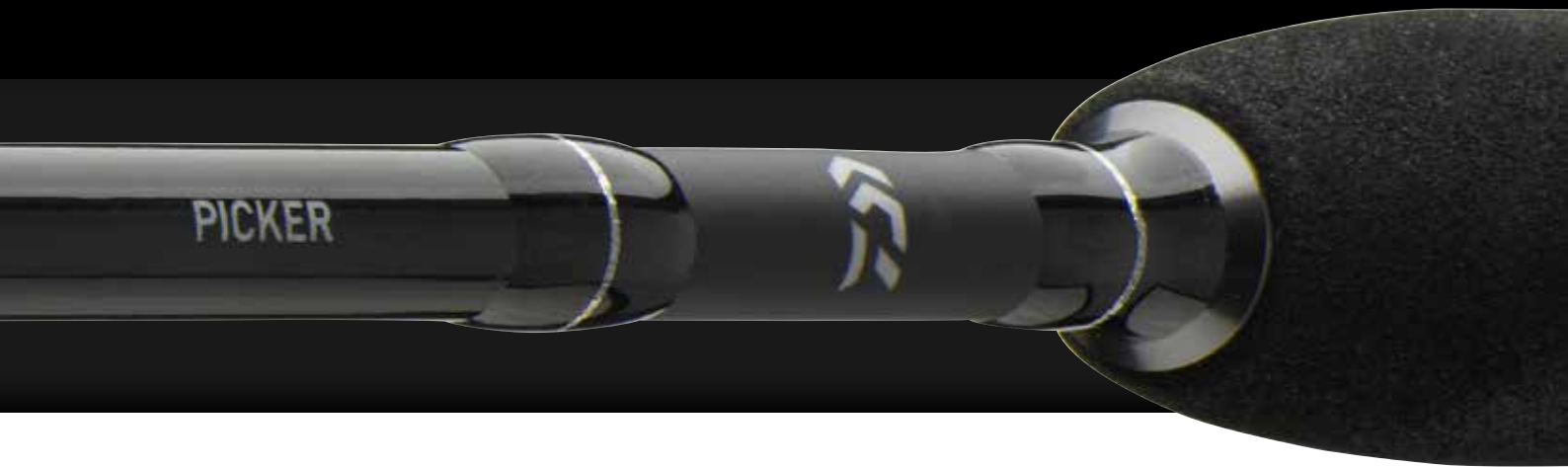

### BLACK WIDOW FEEDER

Termékkód	hossz	dobósúly	szállít. hossz	részek	súly	gyűrűk		
11789-270	2.70m	-80g	97cm	3+2	190g	13		
11789-300	3.00m	-80g	107cm	3+2	215g	14		
11789-330	3.30m	-100g	117cm	3+2	255g	14		
11789-360	3.60m	-150g	125cm	3+2	295g	15		
11789-390	3.90m	-150g	135cm	3+2	325g	15		

### REZGŐSPICC BLACK WIDOW FEEDER-HEZ

Termékkód		Rezgőspicc cikkszám	Az alábbi cikkszámú feederbotokhoz
11789-000Y	Quiver Y-150g		
11789-000R	Quiver R-150g		
11789-001Y	Quiver Y-80/100g		
11789-001R	Quiver R-80/100g		
		11789-000Y	Y 11789-360/390
		11789-000R	R 11789-360/390
		11789-001Y	Y 11789-270/300/330
		11789-001R	R 11789-270/300/330



### BLACK WIDOW PICKER

Termékkód	hossz	dobósúly	szállít. hossz	részek	súly	gyűrűk		
11579-240	2.40m	-25g	126cm	2	145g	10		
11579-270	2.70m	-25g	141cm	2	170g	11		

### REZGŐSPICC BLACK WIDOW PICKER

Termékkód	méret	Rezgőspicc cikkszám	A pickerbotoz illeszkedik
11579-000R	red	11579-000R	R 11579-240/-270
11579-000Y	yellow	11579-000Y	Y 11579-240/-270



### BLACK WIDOW TELE FEEDER

Termékkód	hossz	dobósúly	szállít. hossz	részek	súly	gyűrűk		
11574-305	3.00m	-80g	89cm	6+2	265g	8		
11574-335	3.30m	-100g	90cm	6+2	285g	8		
11574-365	3.60m	-120g	90cm	6+2	320g	8		
11574-395	3.90m	-150g	92cm	7+2	395g	9		

### REZGŐSPICC BLACK WIDOW TELE FEEDER-HEZ

Termékkód	méret	Rezgőspicc cikkszám	Az alábbi cikkszámú feederbotokhoz
11574-001Y	yellow		
11574-001R	red		
11574-002Y	yellow		
11574-002R	red		
11574-003Y	yellow		
11574-003R	red		
		11574-001Y	Y 11574-305
		11574-001R	R 11574-305
		11574-002Y	Y 11574-335
		11574-002R	R 11574-335
		11574-003Y	Y 11574-365/395
		11574-003R	R 11574-365/395

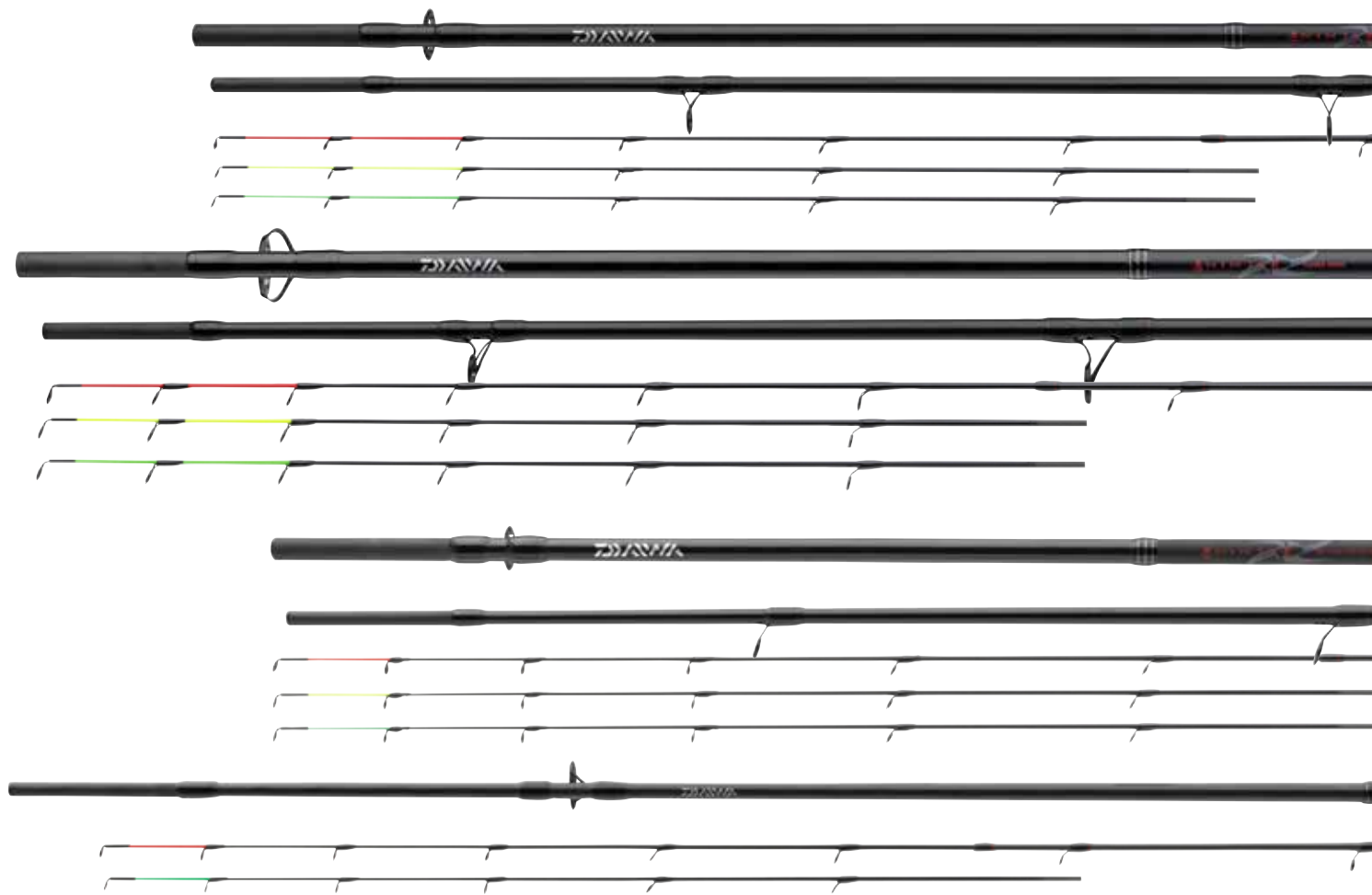

## NINJA X FEEDER

### Feederbotok

Külön ligában játszik!

### Műszaki kivitel

- ▶ HMC+® karbonszálalás blank
- ▶ Parafa nyél
- ▶ Titánium-oxid gyűrűk
- ▶ 3 feederspicc
- ▶ Szállítózsák

A DAIWA a Ninja X feederbot családdal olyan minőségi feederbotokat kínál Önöknek, melyek kitűnő ár-teljesítmény aránnyal bírnak. Karcsú, könnyű karbon blankra épülnek, melyek kiegyensúlyozottak, gerincük kellően erős. Ennek eredménye a jókora dobástáv és a fárasztáskor rendelkezésre álló jókora erőtartalék.

A Heavy és az Extra Heavy feederbotok rezgőspiccein extra nagy átmérőjű gyűrűk vannak. Ideálisak dobóelőkés horgászathoz.

Két- és egylábos titánium-oxid gyűrűkkel és parafanyéllal készülnek, két karbon és egy üvegszálalás rezgőspicc, valamint minőségi hordzsák jár hozzájuk.



### NEW NINJA X STALKER FEEDER

11605-240	2.40m	-100g	124cm	2+2	200g	12		
11605-270	2.70m	-100g	140cm	2+2	220g	12		





11605-360



11607-390



11604-335



11605-270

Termékkód	hossz	dobósúly	szállít. hossz	részek	súly	gyűrűk		
-----------	-------	----------	----------------	--------	------	--------	--	--

#### NINJA X FEEDER

11605-330	3.30m	-120g	116cm	3+3	250g	14		
11605-360	3.60m	-120g	127cm	3+3	270g	14		
11605-390	3.90m	-120g	136cm	3+3	290g	14		
11606-360	3.60m	-150g	127cm	3+3	280g	14		
11606-390	3.90m	-150g	136cm	3+3	290g	14		
11607-360	3.60m	-220g	126cm	3+3	315g	14		
11607-390	3.90m	-220g	135cm	3+3	330g	14		

#### NINJA X METHOD FEEDER

Kitűnő method feeder botok remek ár-teljesítmény aránnyal!

A Ninja X method feeder botok karcsú és könnyű botteste gyors alaphelyzetbe állási képességével nagyon távoli és pontos dobásokat tesz lehetővé. Fárasztáskor az akciója parabolikus jellegűbe megy át, ezzel védi ki a nagy célhalak, pontyok, dévérek gyors kirohanásait, és megátolja a közvetlenül a method feederkosárba bekötött vékony előkék elszakadását. Egy üvegszálas és két karbon rezgőspicc elenegedő választék arra, hogy a parton felmért körülményekre megfelelően tudjunk reagálni.

Termékkód	hossz	dobósúly	szállít. hossz	részek	súly	gyűrűk		
-----------	-------	----------	----------------	--------	------	--------	--	--

11604-335	3.30m	-80g	116cm	3+3	235g	14		
11604-365	3.60m	-80g	126cm	3+3	260g	14		

#### REZGŐSPICC NINJA X FEEDER-HEZ

Termékkód		Rezgőspicc cikkszám	Az alábbi cikkszámú feederbotokhoz
-----------	--	---------------------	------------------------------------

11605-000Y	Quiver Y 40-120g		
11605-000G	Quiver G 40-120g		
11605-000R	Quiver R 40-120g		
11606-000Y	Quiver Y 50-150g		
11606-000G	Quiver G 50-150g		
11606-000R	Quiver R 50-150g		
11607-360Y	Quiver Y -220g/360		
11607-360G	Quiver G -220g/360		
11607-360R	Quiver R -220g/360		
11607-390Y	Quiver Y -220g/390		
11607-390G	Quiver G -220g/390		
11607-390R	Quiver R -220g/390		
11605-000Y		Y	
11605-000G		G	11605-330/360/390
11605-000R		R	
11606-000Y		Y	
11606-000G		G	11606-360/390
11606-000R		R	
11607-360Y		Y	
11607-360G		G	11607-360
11607-360R		R	
11607-390Y		Y	
11607-390G		G	11607-390
11607-390R		R	

Termékkód		Rezgőspicc cikkszám	Az alábbi cikkszámú feederbotokhoz
-----------	--	---------------------	------------------------------------

11604-000Y	Quiver Y - 80g		
11604-000G	Quiver G - 80g		
11604-000R	Quiver R - 80g		
11604-000Y		Y	
11604-000G		G	11604-335/365
11604-000R		R	

Termékkód		Rezgőspicc cikkszám	Az alábbi cikkszámú feederbotokhoz
-----------	--	---------------------	------------------------------------

11605-240G	Quiver G 100g/240		
11605-240R	Quiver R 100g/240		
11605-270G	Quiver G 100g/270		
11605-270R	Quiver G 100g/270		
11605-240G		G	11605-240
11605-240R		R	
11605-270G		G	11605-270
11605-270R		R	



## EXCELER FLOAT

### Úszós botok

Csodás dobótulajdonságok - érzékeny akcióval!

Könnyű és roppant kiegyensúlyozott úszós botok érzékeny akcióval és kitűnő dobási tulajdonságokkal. Ezekkel a botokkal egy úszóval lépre csalt compó vagy ponty fásztása különleges élmény! A blank már mindössze 10g dobósúly alatt is jól feltöltődik, és precízen repíti komoly dobástávra a szereléket. Fásztáskor a B akciós blank remekül

kezele a halak fejrázásait és kitérés kísérleteit, és megakadályozza a vékony főzsinór és előke túlterhelését.

A High Modulus karbon blankok felszínén futó spirális szálrendezés extra stabilitást ad a könnyű botoknak, és elősegíti, hogy azok gyorsan visszaálljanak alaphelyzetbe. Fuji DPS orsótartóval, titánium-oxid gyűrűkkel és minőségi parafa bevonatú kétrészes nyéltaggal készülnek.



## AQUALITE FLOAT

### Úszós botok

Klasszikusan szép - használat során meggyőző

#### Műszaki kivitel

- ▶ HMC+® karbonszálak blank
- ▶ Minőségi parafa nyél
- ▶ Titánium-oxid gyűrűk

A DAIWA Aqualite botok karcsú blankja, csekély súlya és minőségi komponensei, kidolgozása mind meggyőző. Kézbe véve roppant kiegyensúlyozottak, komoly dobástávra repítik a szerelékeket. Az exkluzív, eredeti csúsztható DAIWA orsótartó segítségével a Sensor Float és Power Float modelleken a lehető legjobban egyensúlyba hozhatja az orsójával felszerelt botot. A békéshalas Aqualite botok ár-teljesítmény aránya kitűnő.

### AQUALITE POWER MATCH

Elsőrangú kidolgozású, sűrű gyűrűzésű klasszikus matchbotok. Ideális nehéz waggleres pecára nagy dobásokhoz. Ezek az erős matchbotok meglehetősen gerincesek, kapitális dévérek, közepes méretű pontyok irányítása és szákba terelése nem jelent nekik problémát. Screw-down csavaros orsótartóval készülnek.

### AQUALITE POWER FLOAT

Karcsú blankok remek visszaállási képességgel és erős gerinccel. Csúszó és rögzített úszós szerelékekhez egyaránt ideálisak. A gyűrűsor méretezésénél ügyeltünk arra, hogy az úszóstopper gond nélkül átsuhanjon a gyűrűkön. A gyors és könnyű blank komolyan feltöltődik dobás során és rendkívül jó dobástávokat produkál. A Power Float modellek kitűnőek kishal, halszeletes süllőzéshez is.



### AQUALITE SENSOR FLOAT

Ezekkel a könnyű úszós botokkal minden fásztás élményszámba megy - a könnyű, fél-parabola akciójú blank terhelés alatt a nyéltagig dolgozik, játszva hárít minden fejrázást. A beültetett tiszta karbon spiccú lágyabb spicctag és az erős gerinc sbirolinos pisztrángozásra is ideálissá teszi ezeket a botokat. A tiszta karbon spicc minden kirohanást lekövet, tökéletesen csillapítja azok erejét. Ideális botok compózni, keszegezni, sügerezni, kisebb pontyokra úszózni.

### AQUALITE TELE SENSOR FLOAT

Az Aqualite szériában három teleszkópos modell, egy 3,90m, 4,50m illetve 5,10m hosszú bot található. Ezek a fél parabolikus akciójú botok ideálisak könnyű úszózásra compóra, keszegfélékre, pisztrángra, sügérre. A lágy spicc a szerelékeket megfelelő távra katapultálja és jól semlegesíti a halak kirohanásait. A két hosszabb modell speciális marénázó szerelések horgászathoz is ideális, amikor több horgos szereléssel kell vízközt horgászni.



## Műszaki kivitel



FUJI orsótartó

- ▶ HMC+® karbonszálaskonstrukció
- ▶ Karcsú és könnyű blankkonstrukció
- ▶ Nagyon jól kiegyensúlyozott
- ▶ Osztott parafa nyél
- ▶ Fujii® DPS orsótartó
- ▶ Titánium-oxid gyűrűk

Termékkód	hossz	dobósúly	szállít. hossz	részek	súly	gyűrűk		
11668-300	3.00m	10-30g	108cm	3	190g	9		
11668-330	3.30m	10-30g	118cm	3	210g	9		
11668-360	3.60m	10-30g	128cm	3	230g	9		
11668-390	3.90m	10-30g	139cm	3	250g	9		



11784-395



11785-395



11786-365



11787-395

Termékkód	hossz	dobósúly	szállít. hossz	részek	súly	gyűrűk		
-----------	-------	----------	----------------	--------	------	--------	--	--

### AQUALITE POWER MATCH

11784-395	3.90m	-	135cm	3	234g	13		
11784-425	4.20m	-	145cm	3	261g	14		

### AQUALITE POWER FLOAT

11785-365	3.60m	15-50g	126cm	3	223g	9		
11785-395	3.90m	15-50g	136cm	3	245g	9		
11785-425	4.20m	15-50g	146cm	3	255g	9		

Termékkód	hossz	dobósúly	szállít. hossz	részek	súly	gyűrűk		
-----------	-------	----------	----------------	--------	------	--------	--	--

### AQUALITE SENSOR FLOAT

11786-365	3.60m	10-35g	125cm	3	233g	9		
11786-395	3.90m	10-35g	135cm	3	234g	9		
11786-425	4.20m	10-35g	145cm	3	246g	9		

### AQUALITE TELE SENSOR FLOAT

11787-395	3.90m	10-35g	116cm	4	226g	8		
11787-455	4.50m	10-35g	131cm	4	243g	8		
11787-515	5.10m	10-35g	130cm	5	320g	9		



## BALLISTIC X TELE SPIN

NEW

Teleszkópos botok

Extraklasszis teleszkópos botok, igényes pergetőhorgászoknak

### Műszaki kivitel



FUJI gyűrűk



FUJI orsótartó

- ▶ HVF® karbon blank
- ▶ X45® karbon konstrukció
- ▶ Minőségi EVA nyél
- ▶ Fuji® DPS orsótartó
- ▶ Fuji® O-gyűrűk

HVF karbon, X45 technológia, alábándásolt Fuji gyűrűk és Fuji DPS orsótartó - ezen technológiák és alapanyagok, alkatrészek kombinációjával fejlesztett a DAIWA egy kis szériás, csúcsmínőségű, teleszkópos pergetőbot családot, mely botok akcióját és egyensúlyát tekintve szinte nem különböztethetők meg a kétrészes botoktól. Az X45 karbonszál elrendezési konstrukció a HVF karbon alapanyagot még teherbíróbbá és akcióját tekintve gyorsabbá teszi. A Ballistic X Tele Spin botokkal a dobás extrém precíz, a kontaktus a csalival és a mederrel közvetlen. A botok feszes gerince elképesztő tartalékokkal bír, és bevágás, majd fárasztás közben nagyon magabiztos érzést nyújt. Kis összecukott mérete miatt egyszerűen szállítható hátizsákban, vagy akár kézipoggyászban is. Ezek a tökéletesen kiegyensúlyozott botok nyugodtan használhatók gumihalas és wobblers pergetésre, igényes horgászok által is. A modern, minőségi, igényes dizájn azonnal felismerhetővé teszi a kivételes botok meggyőző kvalitásait.

Termékkód	hossz	dobósúly	szállít. hossz	részek	súly	gyűrűk		
11410-190	1.90m	4-15g	57cm	6	95g	5		
11410-210	2.10m	7-21g	59cm	6	110g	5		
11410-215	2.10m	8-35g	59cm	6	115g	5		
11410-240	2.40m	8-35g	66cm	7	135g	6		
11410-270	2.70m	8-35g	68cm	7	150g	6		
11410-245	2.40m	15-50g	66cm	7	140g	6		
11410-275	2.70m	15-50g	68cm	7	160g	6		
11410-276	2.70m	30-70g	71cm	7	165g	6		
11410-300	3.00m	10-40g	71cm	8	170g	7		





## NINJA X TELE

NEW

Teleszkópos botok

### Műszaki kivitel

- ▶ Brading-X nyéltag
- ▶ Minőségi parafa nyél
- ▶ Alumínium-oxid gyűrűk

A Ninja X Tele botokkal a DAIWA széles szortimentet kínál, sokoldalúan bevethető, rövid tagokból álló teleszkópos horgászbotokból. A Ninja X Tele széria botjai minőségi karbon blankjukkal és alábandázsolt gyűrűikkel olyan akciót mutatnak, mely nagyon közel van a kétrészes botokéhoz. A tömör karbon spiccek nagyon terhelhetők és törésbiztosak, és optimálisan igazodnak a blankok kiegyensúlyozott akciójához. Ezek a teleszkópos botok lehetővé teszik, hogy műcsalis pergetés közben közel úgy érzékeljék a csali mozgását, ahogyan arra egy kétrészes bot lehetőséget ad. Az erős gerinccel társuló spiccakció távoli és pontos dobásokat tesz lehetővé, és magabiztosan csillapítja a nagy halak fejrázásainak erejét. Magától értetődően nagyon jók ezek a Ninja Tele X botok, természetes csalis úszós, vagy épp fenekező horgászatra is, szinte minden hazai édesvízi halfajra. A Ninja X Tele botok jól kiegyensúlyozott, magas minőségű teleszkópos botok, kitűnő ár-teljesítmény aránnyal.



Termékkód	hossz	dobósúly	szállít. hossz	részek	súly	gyűrűk		
11636-180	1.80m	5-20g	62cm	6	100g	5		
11636-210	2.10m	5-20g	64cm	6	120g	5		
11636-240	2.40m	10-30g	68cm	7	150g	6		
11636-270	2.70m	10-30g	71cm	7	165g	6		
11636-245	2.40m	15-45g	69cm	7	155g	6		
11636-275	2.70m	15-45g	71cm	7	170g	6		
11636-300	3.00m	15-45g	73cm	7	195g	6		
11637-240	2.40m	20-60g	71cm	7	165g	6		
11637-270	2.70m	20-60g	73cm	7	175g	6		
11637-300	3.00m	20-60g	76cm	7	205g	6		
11637-360	3.60m	20-60g	85cm	8	230g	7		
11637-245	2.40m	30-90g	72cm	7	170g	6		
11637-275	2.70m	50-100g	74cm	7	185g	6		
11637-305	3.00m	50-100g	76cm	7	215g	6		
11637-335	3.30m	50-100g	81cm	7	220g	7		
11637-365	3.60m	50-100g	85cm	8	245g	7		



## MEGAFORCE TELE

### Teleszkópos botok

Karcsú, tökéletes osztású botok, tökéletes zsinórvezetéssel

#### Műszaki kivitel

- ▶ HMC+® karbonszálas blank
- ▶ Minőségi parafa / EVA nyélborítás
- ▶ Titánium-oxid gyűrűk

A Megaforce teleszkópos botok modern design mellett széles választékkal és magas minőségű kivitelben kaphatók. Az 1,80m és 3,00m közötti hosszúságú, 7-25g-tól 70-150g dobósúlytartományig terjedő botok nagyon rövid tagokból állnak. Szállítási hosszuk legfeljebb 69cm, ezzel ideális megoldást jelentenek a helytakarékos szállítást igénylő horgászoknak, legyen szó hátizsákos, vagy akár bőrönddel utazókról. A 3,30m-nél hosszabb botok szállítási hossza valamivel nagyobb, akciójukat, használati értéküket tekintve megegyeznek a többrészes botokkal. A könnyű és jól kiegyensúlyozott karbon blankok testgömbje terhelés alatt kitűnő, dobási képességük szintén remek. A nagyon könnyű, és még jobb minőségű betétekkel készült titánium-oxid gyűrűk segítik a botok alaphelyzetbe visszaállási képességét dobás után.

Ár-teljesítmény arány tekintetében nagyon jónak számítanak ezek a botok, szinte bármilyen horgász feladatra találunk közülük megfelelőt.

Termékkód	hossz	dobósúly	szállít. hossz	részek	súly	gyűrűk		
11490-180	1.80m	7-25g	53cm	5	110g	4		
11490-210	2.10m	7-25g	58cm	5	120g	4		
11490-240	2.40m	7-25g	63cm	6	145g	5		
11491-210	2.10m	10-40g	58cm	5	125g	4		
11491-240	2.40m	10-40g	63cm	6	150g	5		
11491-270	2.70m	10-40g	67cm	6	185g	5		
11491-300	3.00m	10-40g	68cm	7	210g	6		
11492-210	2.10m	20-60g	61cm	5	155g	4		
11492-240	2.40m	20-60g	65cm	6	185g	5		
11492-270	2.70m	20-60g	64cm	6	200g	5		
11492-300	3.00m	20-60g	68cm	7	255g	6		
11493-240	2.40m	40-90g	65cm	6	190g	5		
11493-270	2.70m	40-90g	64cm	6	220g	5		
11493-300	3.00m	40-90g	69cm	7	255g	6		
11494-300	3.00m	70-150g	69cm	7	295g	6		
11496-335	3.30m	10-40g	103cm	6	250g	6		
11496-365	3.60m	10-40g	103cm	6	260g	6		
11496-395	3.90m	10-40g	105cm	7	345g	7		
11496-425	4.20m	10-40g	105cm	7	350g	7		
11497-335	3.30m	20-60g	104cm	6	275g	6		
11497-365	3.60m	20-60g	114cm	6	285g	6		
11498-335	3.30m	40-90g	104cm	6	280g	6		
11498-365	3.60m	40-90g	114cm	6	290g	6		
11498-395	3.90m	40-90g	115cm	7	360g	7		
11499-365	3.60m	70-150g	106cm	6	345g	6		
11499-395	3.90m	70-150g	107cm	7	410g	7		
11495-365	3.60m	100-300g	106cm	6	365g	6		

11490-180

11490-210

11492-270

11495-365





## SWEEPFIRE TELE

### Teleszkópos botok

Extrém rövid tagokból áll, terhelés alatt mégis ideális testgörbével

#### Műszaki kivitel

- ▶ EVA nyélborítás
- ▶ Titánium-oxid gyűrűk

A Sweepfire teleszkópos botok kínálatában szinte minden célra találhat megfelelő botot. A pergető-, békés- és rablóhalas modellek mellett kínálunk még két jól kiegyensúlyozott úszós botot is 3,60m és 3,90m hosszban. Az EVA borítású nyél kézzreálló, és könnyen tisztítható.

Könnyű titánium-oxid gyűrűkkel szereljük ezeket a modern megjelenésű, rövid tagokból álló teleszkópos botokat, melyek ár-teljesítmény tekintetében is kiválóak.

Termékkód	hossz	dobósúly	szállít.hossz	részek	súly	gyűrűk		
11420-180	1.90m	3-15g	50cm	5	95g	4		
11420-210	2.10m	5-20g	54cm	5	115g	5		
11420-240	2.40m	5-20g	60cm	5	130g	5		
11420-211	2.10m	10-30g	54cm	5	120g	5		
11420-241	2.40m	10-30g	60cm	5	140g	5		
11420-271	2.70m	10-30g	63cm	7	170g	6		
11420-301	3.00m	10-30g	65cm	7	180g	6		
11420-360	3.60m	5-35g	74cm	8	240g	7		
11420-390	3.90m	5-35g	74cm	8	255g	7		
11420-242	2.40m	15-50g	60cm	5	155g	5		
11420-273	2.70m	20-60g	63cm	7	175g	6		
11420-303	3.00m	30-60g	65cm	7	195g	6		
11420-243	2.40m	30-70g	60cm	5	160g	5		
11420-244	2.40m	40-90g	60cm	5	180g	5		
11420-274	2.70m	40-90g	63cm	7	190g	6		
11420-304	3.00m	40-90g	65cm	7	205g	6		



11420-210

11420-243

11420-304

11420-360



## LEGALIS TELE ALLROUND

NEW

Teleszkópos botok

Rendkívül szép és remek kidolgozású

### Műszaki kivitel

- ▶ HMC+® karbonszálalás blank
- ▶ Parafa / EVA nyél
- ▶ CNC esztergált alumínium orsótartó
- ▶ Titánium-oxid gyűrűk

A Legalis Tele Allround botcsalád rövid tagokból épített, úszós- és fenekező teleszkópos botokból áll. Alkalmom adtán pergetni is egészen jól lehet velük. 2.70m-től különféle hosszok, három különböző dobósúly-kategóriában lehetővé teszik, hogy gond nélkül találjanak megfelelő botot a kiszemelt vízre. A Legalis Tele botok valódi univerzális horgászbotok, melyek dobósúlytól függően compóra, dévérre, pontyra, vagy épp pisztrángra, csukára, süllőre valók. A két részre osztott, hosszú nyélrész nagyon kényelmes fogású, támogatja a dobóteljesítményt. A HMC+ blankok parabolába hajló akciójának köszönhetően érzéssel lehet dobni akár nagyobb távokra is, miközben fárasztások során megóv a leakadástól.

A Legalis Tele univerzális botok ár-teljesítmény aránya elsőrendű!

Termékkód	hossz	dobósúly	szállít. hossz	részek	súly	gyűrűk		
11763-271	2.70m	10-50g	78cm	6	215g	5		
11763-301	3.00m	10-50g	81cm	6	245g	5		
11763-331	3.30m	10-50g	84cm	6	270g	5		
11763-361	3.60m	10-50g	87cm	6	285g	5		
11764-301	3.00m	30-90g	81cm	6	255g	5		
11764-331	3.30m	30-90g	84cm	6	280g	5		
11764-361	3.60m	30-90g	87cm	6	295g	5		
11765-301	3.00m	40-120g	81cm	6	260g	5		
11765-361	3.60m	40-120g	86cm	6	310g	5		





## PROCASTER TELE

Teleszkópos botok

Könnyű és tökéletesen kiegyensúlyozott

### Műszaki kivitel

- ▶ HMC+® karbonszálas blank
- ▶ Minőségi parafa nyél
- ▶ Karbon spicc
- ▶ Titánium-oxid gyűrűk

A DAIWA a Procaster sikeres többrészes botcsaládját kiegészítette öt kitűnő teleszkópos modellel. A roppant könnyű és tökéletesen kiegyensúlyozott blankok akciója gyors, gyorsan visszaállnak az alaphelyzetbe. Tesztgörbéjüket nézve szinte kétrészesnek is gondolhatnánk ezeket. Vehemensen harcoló halakat is nagyon biztos kézzel fáraszthatunk velük. A nagyon vékony karbon spicc normal horgászati körülmények között szinte törhetetlen. A blankok fél parabolikus akciójával kombinálva remek dobótulajdonságokat mutat akár könnyű úszós, akár fenekező szerelésekkel. Ideálisak finom compózásra és keszegezésre úszós, vagy fenekező technikával egyaránt.

Termékkód	hossz	dobósúly	szállít.hossz	részek	súly	gyűrűk		
11706-306	3.00m	10-30g	76cm	7	210g	7		
11706-336	3.30m	10-30g	76cm	7	220g	7		
11706-366	3.60m	10-30g	79cm	8	240g	8		
11706-396	3.90m	10-30g	79cm	8	250g	8		
11706-426	4.20m	10-30g	91cm	9	290g	9		





# TENGERI HORGÁSZBOTOK

## SPIN, PILK & SEATROUT SPEZIAL



11882-210

### TEAM DAIWA PILK

Tengeri horgászbotok

Teszthorgászaink szeretik!



#### TEAM DAIWA PILK

A Team DAIWA pilkerbotok a DAIWA kínálatában egy minőségi tengeri horgászbotsaládot képviselnek, amelyet kifejezetten az Északi- és Balti-tenger, valamint a norvég vizek horgászati követelményeire tekintettel fejlesztettek. A spicckáció tökéletesen kivédi a tőkehalak és társaik fejrázásait, csökkenti a leakadások veszélyét. A karcsú, könnyű HVF karbon bottestek elképesztő erőtartálékkal bírnak. Ezekkel akár kapitális tőkehalakat is a felszínre pumpálhat, nem kötnek kompromisszumot. A Fuji K-gyűrűk speciális alakja megakadályozza, hogy a zsinór a gyűrűkre hurkolódjon.

Mindkét 300g dobósúlyú modell nehéz pilkerezésre és gumihalazásra készült. Ideálisak sekély vízben óriás laposhalra is.

A 2.70m-es, 100g dobósúlyú modellt kifejezetten sárga és fekete tőkehal kis pilkeres és gumihalas horgászatára terveztük. Az enyhe parabola akció ennél a botnál már kisebb halaknál is maximális fárasztási élményt garantál.

A Team DAIWA pilkerbotok strapabíró parafa nyélborítással készülnek.

#### TEAM DAIWA PILK

Termékkód	hossz	dobósúly	szállít. hossz	részek	súly	gyűrűk
11881-210	2.10m	100-200g	111cm	2	255g	8
11881-211	2.10m	150-300g	111cm	2	260g	8
11881-240	2.40m	80-150g	127cm	2	260g	8
11881-241	2.40m	100-200g	127cm	2	275g	8
11881-245	2.40m	150-300g	127cm	2	300g	8
11881-275	2.70m	50-100g	142cm	2	275g	9
11881-270	2.70m	100-200g	142cm	2	305g	9

#### Műszaki kivitel



FUJI orsótartó



- ▶ HVF® karbon blank
- ▶ Minőségi nyélkidolgozás
- ▶ Fuji® orsótartó
- ▶ Fuji® Alconite K-gyűrűk
- ▶ Hosszú hüvelyes spicccgyűrű
- ▶ Szállítózsák

#### TEAM DAIWA TRAVEL PILK

A TEAM DAIWA évek óta egyet jelent a megbízhatósággal és a minőséggel. A HVF karbon blank, Fuji Alconite K-gyűrűk, az eredeti Fuji orsótartó és a minőségi EVA nyélborítás csak néhány olyan komponens, melyek érzékeltetik, milyen magas minőségi elvárásoknak megfelelően készülnek ezek a többrészes utazóbotok. Ahogy a már meglévő kétrészes modellek, úgy a sorozat három többrészes tagja is kitűnő jellemzőkkel bír, ami az akciót és kezelhetőséget illeti. A botok csekély súlya, az erős, mégis igen karcsú blankok garantálják a szinte fáradságmentes horgászatot, széles felhasználási területet és a fárasztások élvezetét. Az exkluzív DAIWA botépítési technológia szavatolja a töretlen testgörgőbét és a maximális terhelhetőséget fárasztás során. A minőségi, vastagon bélelt szállítózsák szállítás során optimális védelmet biztosít a botnak.

#### TEAM DAIWA TRAVEL PILK

Termékkód	hossz	dobósúly	szállít. hossz	részek	súly	gyűrűk
11882-210	2.10m	150-300g	76cm	3	225g	7
11882-230	2.25m	150-250g	62cm	4	230g	8
11882-240	2.40m	100-200g	66cm	4	235g	8



11882-230





## TEAM DAIWA AIR

Tengeri horgászbotok

Csúcskategóriás tengeri távdobó botok, HVF blankkal

### Műszaki kivitel

- ▶ HVF® karbon blank
- ▶ X45® karbon konstrukció
- ▶ V-Joint® put-over csatlakozás
- ▶ Minőségi parafakeverék/EVA nyélborítás
- ▶ Fuji® orsótartó
- ▶ Fuji® Alconite K-gyűrűk

A Team DAIWA Air a DAIWA egy további felső kategóriás, minőségi távdobó pergetőbotcsaládja. A minőségi kidolgozású bot extrém könnyű és gyors, HVF karbon blankja kézve vége nagyon kiegyensúlyozott és rendkívüli dobástávokra képes.

Az X45 karbonkonstrukció egyenletes testgörbét és fásasztáskor optimális erőátvitelt tesz lehetővé.

A három Sea Trout modell 3.3 méterig terjedő hosszban és 40 grammig terjedő dobósúlyal villantóit, wobblereit pontosan és messzire lövi ki felesleges erőfeszítés nélkül. A progresszív spicckáció csökkenti a fásasztás során a hal lekadásának kockázatát - emiatt a botok kifejezetten ideálisak fonott zsinóros pergetésre is. Természetesen középnehéz sülőpergetésre, gumihalazni is tökéletes pálcák.

Mindekét Seabass modellel dobhatnak nagy gumihalakat és stickbaiteket is elképesztő távra, van bennünk elengedő erő kapitális ragadozók erőltetett fásasztásához is.

### TEAM DAIWA AIR SEA TROUT

Termékkód	hossz	dobósúly	szállít. hossz	részek	súly	gyűrűk		
11129-280	2.85m	7-28g	149cm	2	175g	10		
11129-300	3.00m	10-35g	157cm	2	185g	10		
11129-330	3.30m	10-40g	173cm	2	200g	10		

### TEAM DAIWA AIR SEA BASS

Termékkód	hossz	dobósúly	szállít. hossz	részek	súly	gyűrűk		
11129-335	3.30m	30-70g	173cm	2	225g	10		
11129-336	3.30m	40-110g	173cm	2	230g	10		



11129-300

11129-335



## SILVER CREEK SEA TROUT

NEW

Tengeri horgászbotok

Tavi és tengeri pisztrángos bot,  
tökéletes ár-érték aránnyal

### Műszaki kivitel

- ▶ HMC+® karbonszálas blank
- ▶ Medium fast akció
- ▶ Minőségi EVA nyél
- ▶ Titánium-oxid gyűrűk

A Silver Creek Sea Trout botokat HMC+ karbon blankra építjük, kézbe véve könnyűek és kiegyensúlyozottak. Dobáskor remekül feltöltődnek és utánlengésük elhanyagolható. Fázasztáskor a gyors blankok parabolába hajló akciói mutatnak, ez ideális nagytestű szalmonidák temperamentumos megíramodásainak kivédésére. A 2.60m hosszú modell 7-21g dobósúllyal kifejezetten spiccakciós, emiatt kisebb és könnyebb csalikat is képes hatalmas távra bejuttatni.

Sósvíz-álló titánium oxid gyűrűkkel, és egybefüggő EVA nyélborítással készül.

Termékkód	hossz	dobósúly	szállít.hossz	részek	súly	gyűrűk		
11608-265	2.60m	7-21g	134cm	2	145g	8		
11608-275	2.70m	8-35g	141cm	2	165g	7		
11608-295	2.90m	8-35g	149cm	2	170g	7		
11608-305	3.05m	8-35g	157cm	2	200g	7		



11608-265

11608-295



## SEAHUNTER X SEA

**NEW**

**Tengeri horgászbotok**

Botok, amelyek meggyőznek!

### Műszaki kivitel

- ▶ HMC+® karbonszálás blank
- ▶ EVA nyélborítás
- ▶ Titánium-oxid gyűrűk



### SEAHUNTER X PILK

A Seahunter X pilkerbotok kínálata komoly választékot ad a Balti- és Északi-tenger pilkeres horgászatára, valamint norvég és izlandi könnyű horgászatra. Az erőteljes, spicckációs blankok jól csillapítják a tőkehalak és társaik fejrázásait, nagyon masszív csapos csatlakozásuknak köszönhetően a botok testgörbéje egyenletes. A tengervízálló, kétféle titánium oxid gyűrűk tartósan ellenállnak a fonott zsinór okozta terhelésnek. A kézbe fogva kényelmes, osztott EVA nyél teszi teljessé ezt az ebben az árszegmensben szokatlanul magas szintű kivitel.



Termékkód	hossz	dobósúly	szállít.hossz	részek	súly	gyűrűk		
11532-215	2.10m	40-120g	110cm	2	175g	6		
11532-245	2.40m	40-120g	126cm	2	200g	6		
11532-275	2.70m	40-120g	139cm	2	235g	6		
11534-215	2.10m	100-200g	109cm	2	190g	6		
11534-245	2.40m	100-200g	124cm	2	215g	6		
11534-275	2.70m	100-200g	139cm	2	245g	6		



11532-245



11534-245



## SEAHUNTER X SEA TROUT

A Seahunter X Sea Trout az ideális tengeri pisztrángos bot a német Balti-tenger, valamint Skandinávia partmenti vizeire. A vékony és könnyű blank kézbe véve kellemesen kiegyensúlyozott, elegendő erőtartalékkal bír kapitális halak biztonságos merítőbe tereléséhez is. A HMC+ blankok parabolába hajló akciója jól feltöltődik dobáskor, és a támolygó villantót vagy wobblert megbízhatóan repíti nagy távolságra. Valódi csapos csatlakozással készül.

Termékkód	hossz	dobósúly	szállít. hossz	részek	súly	gyűrűk
11533-315	3.10m	10-40g	160cm	2	190g	9

## SEAHUNTER X VARIOTIP & VARIOTIP TELE

A Seahunter X Vario botok a DAIWA extrém sokoldalúan bevethető, tengeri horgászatjai. A két, apró gyűrűkkel szerelt multi-color spicc, és a lágy akció lehetővé teszi a botok alkalmazását könnyű fekekező, páternosztteres, vagy surf-botként, akár a Földközi tengeren fenekeztve aranydurbincsra, az Északi- vagy Balti-tengeren laposhalra, vagy páternosztterrel heringre horgászni. A harmadik, erősebb spicc nagyobb gyűrűkkel és fehér "night-glow", azaz sötétben fluoreszkáló lakkozással készül, ezzel hatékonyan lehet vastagabb előkével gumihallal, vagy pilkerrel tőkehalazni, vagy úszóval és halszelettel makrélára horgászni. Édesvízen is számtalan felhasználási területe lehet ezeknek a botoknak - angolnára, márnára, vagy épp pisztrángra természetes csalival, a Seahunter X Vario botok ebben a szerepben is brillíroznak. A botokat 3 különböző, cserélhető spiccel adjuk.

Termékkód	hossz	dobósúly	szállít. hossz	részek	súly	gyűrűk
11531-245	2.40m	30-110g	126cm	2+3	205g	8/9
11531-275	2.70m	30-110g	141cm	2+3	235g	9/10
11531-305	3.00m	30-110g	156cm	2+3	290g	9/10
11530-275	2.70m	30-110g	88cm	5+3	245g	8/9
11530-305	3.00m	50-150g	98cm	5+3	275g	8/9
11530-365	3.60m	50-150g	102cm	6+3	360g	9/10

Termékkód	
11530-000L	Quivertip Light 110/150g
11530-000M	Quivertip Med 110/150g
11530-000H	Quivertip Heavy 110/150g





## MEGAFORCE SEA

Tengeri horgászbotok

High Modulus karbonból készül

### Műszaki kivitel



FUJI orsótartó

- ▶ HMC+® karbonszálalás blank
- ▶ Erős gerinc
- ▶ Minőségi parafa / EVA nyélborítás
- ▶ Fuji® DPS orsótartó
- ▶ Sósvíz-álló titánium-oxid gyűrűk
- ▶ Hosszú hüvelyes spicccgyűrű



### MEGAFORCE PILK

A Megaforce pilkerbotok a DAIWA norvég, balti- és északi-tengeri horgászatra tervezett kínálat részét képezik. A Megaforce Pilk botok High Modulus karbonból készülnek, kézbe véve könnyűek és kiegyensúlyozottak. Valamivel lágyabb spicccakciójuk a tőkehalak és társaik erőteljes fejrázásait hivatott kivédeni. Különösen fonott zsinóros horgászatnál akadályozza meg a leakadásokat fárasztás közben. A nyélborítás minőségi, vastag EVA-parafa kombináció, használata nagyon kényelmes.

A 2,25m hosszú modell 200-500g dobósúlyal kifejezetten mélyvízi, nehéz horgászatra készült nagytestű tőkehalakra és óriás laposhalakra.

Termékkód	hossz	dobósúly	szállít. hossz	részek	súly	gyűrűk		
11896-215	2.10m	150-300g	109cm	2	260g	7		
11896-226	2.25m	200-500g	117cm	2	300g	8		
11896-241	2.40m	100-200g	124cm	2	285g	7		
11896-246	2.40m	150-300g	127cm	2	290g	7		
11896-271	2.70m	40-100g	139cm	2	285g	7		
11896-276	2.70m	100-200g	139cm	2	320g	7		
11896-305	3.00m	100-200g	154cm	2	365g	8		



11896-215



11896-271



11898-248

## MEGAFORCE TRAVEL PILK

Többrészes, minőségi utazó botok nagyon attraktív árszinten.

Az utazó botok trendje töretlen. Ezek a rövid tagokból álló botok lehetőséget nyújtanak arra, hogy helytakarékosan elpakolva, például repülőúton költséghatékonyan, a poggyászába elpakolva szállítsuk azokat. Nincs már szükség a drága és nehezen kezelhető botszállító csövekre. A csapos csatlakozásoknak köszönhetően a Megaforce Travel botok testgömbéje igen egyenletes, alig különböztethető meg egy kétrészes botótól. A könnyű, vékony karbon botok parafa/EVA nyélborítással készülnek, kézbe véve kényelmesen, kiegyensúlyozottan hatnak.

A két kínálatban található Travel Pilk modell a tőkehalfélék és könnyű laphal pilkeres horgászatának legfontosabb tartományait lefedi. A botok kétlábás, robusztus titánium-oxid gyűrűkkel készülnek.

Termékkód	hossz	dobósúly	szállít. hossz	részek	súly	gyűrűk		
11898-247	2.40m	100-200g	66cm	4	285g	7		
11898-248	2.40m	200-400g	66cm	4	300g	7		



## SALTIST SEA

**NEW**

**Tengeri horgászbotok**

Tengeri botok, remek akcióval

### Műszaki kivitel



FUJI orsótartó

- ▶ HVF® karbon blank
- ▶ EVA nyélborítás
- ▶ Fuji® orsótartó
- ▶ Fuji® Gimbál zárókupak
- ▶ Kétlábás titánium-oxid gyűrűk

A SALTIST SEA BOAT botok (cikkszám: 11829-...) ALPS® orsótartóval készülnek.

A Saltist Sea sorozat a DAIWA minőségi tengeri botcsaládja norvég és balti vizekre, modern megjelenéssel, előnyös ár-teljesítmény aránnyal. A HVF karbon blankok spicckakciója a modern tengeri horgászat követelményeinek megfelelően lett kialakítva. A botok erős gerince lehetővé teszi, hogy fásztás során nagy nyomást gyakoroljunk akár kapitális halakra is. A lágyabb, elasztikus spicc megakadályozza a halak leakadását, horog kipattanását fásztás közben, és megadja a lehetőségét annak, hogy a fásztás érzékenyebb szakaszában óvatosan terelgessük a halat anélkül, hogy túlterheljük az előkét és a szereléket. A Seaguide cég tengervízálló gyűrűivel, minőségi, kemény EVA nyélborítással, valamint Fuji orsótartóval lesz teljes az ebben az árszegmensben szokatlanul gazdag tartalommal rendelkező botcsalád.



## TANACOM

**Tengeri horgászbotok**

Speciális bot, elektromos orsókhöz

### Műszaki kivitel



- ▶ HVF® karbon blank
- ▶ Erős blankkonstrukció
- ▶ Minőségi EVA nyél
- ▶ Fuji® Gimbál zárókupak
- ▶ ALPS® orsótartó
- ▶ ALPS® gyűrűk

A Tanacom botokat kifejezetten elektromos orsós használathoz gyártjuk. Az erős blankkal akár 1000g súllyal is horgászhatunk. Ideális megoldás, ha nagy mélységben keressük a lengét és a vörös sügért. A lágy spicc a nagy mélységben érkező kapásokat is megbízhatóan jelzi, és csökkenti a halvesztés kockázatát a halak felhozása során. A minőségi HVF blank gerince elképesztő erőtartálékkal bír, kapitális halakat is a felszínre lehet vele pumpálni, nem kell kompromisszumot kötni. A kifejezetten kemény csónakos használatra tervezett ALPS gyűrűkben nincs betét, emiatt is tökéletesek erre a kíméletlen horgászatra. A nagyon robusztus, dupla csavaros alumínium ALPS orsótartó extrém biztosan rögzíti a nagyméretű elektromos orsót és nem lazul ki használat közben sem.



11828-270



11829-210

### SALTIST SEA PILK

A Saltist Sea pilkerbotok pilkerezéshez és nehéz jégfejes gumihalazásra egyaránt alkalmasak és extrém terhelhetők.

Termékkód	hossz	dobósúly	szállít. hossz	részek	súly	gyűrűk		
11827-210	2.15m	40-110g	112cm	2	240g	7		
11827-240	2.40m	40-110g	126cm	2	245g	7		
11827-270	2.70m	40-110g	141cm	2	265g	8		
11828-210	2.15m	80-200g	112cm	2	265g	7		
11828-240	2.40m	80-200g	126cm	2	290g	7		
11828-270	2.70m	80-200g	141cm	2	280g	8		



### SALTIST SEA BOAT

A Saltist Sea csónakos botokat extraerős ALPS orsótartóval szereljük, és egyaránt alkalmasak gumicsalis, vagy csalihas horgászatra óriás laposhalra, nagytestű tőkehalra, vagy lengre.

Termékkód	hossz	dobósúly	szállít. hossz	részek	súly	gyűrűk		
11829-210	2.15m	50-350g	113cm	2	320g	10		
11829-230	2.35m	50-350g	122cm	2	335g	10		



Termékkód	hossz	dobósúly	szállít. hossz	részek	súly	gyűrűk		
11806-215	2.10m	400-1000g	111cm	2	430g	9		





## BG OFFSHORE

**NEW**

Tengeri horgászbotok

A DAIWA BG orsócsalád tagjainak tökéletes partnerei

### Műszaki kivitel

- ▶ HMC+® karbonszálalás blank
- ▶ Csapos csatlakozás
- ▶ EVA nyélborítás
- ▶ Dupla csavaros orsótartó
- ▶ Kétfás titánium-oxid gyűrűk

A DAIWA a BG orsócsaládhoz illeszkedő, átfogó tengeri botcsaládot kínál Norvégia, és a Balti-tenger vizeire, valamint a trópusi területekre. A HMC+ karbon blankok erős gerincességük mellett kifejezett spicckációt mutatnak, ideálisak pilkeres, vagy gumihalas tőkehal, fekete tőkehal, vagy óriás laposhal horgászatra. A spicc a heves fejrázásokat és vehemens kitéréseket is tudja csillapítani.

A négyrészes Travel modellek megerősített csapos csatlakozásokkal készülnek, lehetővé teszik a komplikációktól mentes szállítást utazások alkalmával, és a legfontosabb alkalmazási területekre hangolt, tökéletes megoldást nyújtanak.

A teljes blank felületén végigfutó spirális bandázs extrém terhelhetővé teszi ezeket a BG botokat, és pont azt az extra stabilitást adja, amire a nyílt tengeren tapasztalható, mostoha körülmények között szükség van. Az orsótartót dupla csavarral látták el, hogy a nehéz tengeri orsók ne lazuljanak le véletlenül sem, horgászat közben.

## BG OFFSHORE

### BG OFFSHORE

Termékkód	hossz	dobósúly	szállít.hossz	részek	súly	gyűrűk		
11905-215	2.10m	40-125g	109cm	2	240g	7		
11905-245	2.40m	40-125g	124cm	2	275g	7		
11905-275	2.70m	40-125g	139cm	2	300g	7		
11906-245	2.40m	50-165g	126cm	2	265g	7		
11906-275	2.70m	50-165g	141cm	2	280g	7		
11906-305	3.00m	50-165g	156cm	2	305g	7		

### BG OFFSHORE BOAT

Termékkód	hossz	dobósúly	szállít.hossz	részek	súly	gyűrűk		
11906-216	2.10m	150-400g	110cm	2	245g	7		
11906-246	2.40m	150-400g	126cm	2	265g	7		

### BG OFFSHORE TRAVEL

Termékkód	hossz	dobósúly	szállít.hossz	részek	súly	gyűrűk		
11908-240	2.40m	40-125g	65cm	4	290g	7		
11908-245	2.40m	50-200g	65cm	4	285g	7		
11908-275	2.70m	50-200g	73cm	4	240g	7		
11908-225	2.25m	150-500g	62cm	4	315g	7		



11905-215

11906-246

11907-175

11906-175

11906-211

## BG SEA JIGGER

A nehéz fémgiges speedjigging technikához speciális jellemzőkkel bíró, minőségi botokra van szükség. Ez a fajta horgászat a végletekig terheli a felszerelést - az erős blank a titánium oxid gyűrűvel együtt gond nélkül ellenáll annak az extrém terhelésnek, amit a nehéz csalik jelzése és gyors felhúzása jelent. A roppant ellenálló blank pont azokkal a jellemzőkkel bír, amik egyszerre kelljenek a jigek csalivezetés közbeni felgyorsításához, és az erősen küzdő, nagytestű halak erőltetett fásasztásához. Ideális sárgafarkú fattyúmakreláira!

Termékkód	hossz	dobósúly	szállít.hossz	részek	súly	gyűrűk
11907-175	1.70m	150-400g	108cm	1+1	320g	6

## BG DEEP SEA

A DAIWA BG sorozat Deep Sea modelljei kiváló mélytengeri horgászbotok nagytestű tőkehalra, óriás laposhalra, vagy vörös sügérre. Az extrém robusztus blankok gyűrűzése a különböző mélytengeri természetes és műcsalis horgászmodszerek igényeihez igazodik. A hosszú, első nyélrész segítségével fásasztáskor nagyobb erőt tudunk kifejteni. Ezek a botok kínálóznak természetes csalis pecára nagy mélységben lengre és tőkehalra, valamint gumihalas és pilkeres horgászatra is.

A Deep Sea Lure (cikkszám: 11906-175) blankja valamivel feszebb és inkább gumihalas és pilkeres technikához illik, nagy mélységre. Ideális nagytestű tőkehalra, fekete tőkehalra és óriás laposhalra.

Ahhoz, hogy a nehéz multiorsókat is rögzíteni lehessen, ezeket a modelleket DPS-H orsótartóval és biztosító anyával láttuk el.

Termékkód	hossz	dobósúly	szállít.hossz	részek	súly	gyűrűk
11906-175	1.75m	100-300g	114cm	1+1	335g	7
11906-215	2.10m	150-400g	116cm	2	440g	9
11906-211	2.10m	150-300g	115cm	2	400g	9

## BG POPPER

A BG Poppert kifejezetten felszíni csalis, nagy stickbaites és popperes horgászatra fejlesztettük. A valamivel lágyabb spicc, és a kemény gerinces bottest kombinációja gond nélkül repíti messzire a 70-120g közötti poppereket. Az extra nagy méretű, tenegrvizálló gyűrűzésnek köszönhetően gond nélkül alkalmazhatók vastag előkezesínörök, hosszú dobóelőlékek.

Ez a bot ezzel együtt ideális nehezebb pecára, óriás laposhalra, nagy gumicsalikkal Norvégiában.

Termékkód	hossz	dobósúly	szállít.hossz	részek	súly	gyűrűk
11907-235	2.30m	40-150g	120cm	2	360g	7

## BG BIG GAME TRAVEL

NEW

Trolling botok

Nagy ütközetekre készültek!

A 30lbs és 50lbs botok erőteljes, háromrészes blankjai tökéletesek karibi horgásztúrákhoz, vagy a Földközi-tengerre, az Adriára tonhalra, fattyúmakrelára, dorádóra horgászni. A pontosan 69cm-es, rövid szállítási hossz lehetővé teszi a botok komplikációmentes és helytakarékos szállítását a bőröndben, nincs szükség drága borszállító csőre.

A 30-50lbs modell spiccgűrűje görgős. A lágyabb, 20-30lbs verzió normál, kerámiabetétes spiccgűrűt kapott. Mindkét boton minőségi, teherbíró fém orsótartó és masszív, küzdőv-adapteres záródugó van.

A BG Big Game botokkal kellően fel lesznek vértézve a nagytestű, sósvízi ragadozók elleni küzdelemre - ráadásul kiváló ár-teljesítmény arány mellett.

### Műszaki kivitel

- ▶ Kompozit blank
- ▶ Minőségi EVA nyél
- ▶ Dupla csavaros orsótartó
- ▶ Sósvíz-álló titánium-oxid gyűrűk

Termékkód	hossz	lbs	szállít. hossz	részek	súly	gyűrűk
11907-160	1.68m	20-30	69cm	3	560g	7
11907-165	1.68m	30-50	68cm	3	615g	7



## ACCUDEPTH TROLLING

Trolling botok

Sleppelő botok lazacra, tengeri pisztrángra és tőkehalra

Az Accudepth Trolling botok downriggerhez és planerbordhoz tervezett speciális botok. A mélyre törést segítő eszközökkel, paravan-ólmokkal is jól használhatók. A lazac, tengeri pisztráng és tőkehal, mint célhal mellett ezek a botok kitűnőek az egyre kedveltebb belvízi trollingra is szalmonidákra, csukára, süllőre és balinra. A botok parabola akciója lehetővé teszi a csalik kellő súlyozását, és szükség esetén a kemény hullámverés hatását is jól csillapítja. Erős, gerinces botok, egy kapitális lazac fásasztásához is van bennük elegendő erőtartalék. A 2,10m hosszú, 8-18lbs modellt kifejezetten downriggeres tavi pisztrángozásra készítettük, de tökéletes lesz tengeren partközében sleppelni tengeri pisztrángra és tőkehalra is. Ezek a titánium-oxid gyűrűkkel szerelt, minőségi EVA nyélborítással ellátott botok rendkívül kedvező ár-teljesítmény arányt képviselnek.

### Műszaki kivitel

- ▶ Minőségi EVA nyél
- ▶ Titánium-oxid gyűrűk



## EXCELER TROLLING INTERLINE

Trolling botok

Sleppelő botok Downriggerhez és Dipsy Diverhez

Speciális botok sleppeléshez downriggerrel és Dipsy Diverrel. Lazac, tengeri pisztráng és tőkehal horgászatára készültek, de ugyanúgy kitűnőek csuka és tavi pisztrángra trollingozni édesvízen is. A karbon és üvegszál anyagkombinációjának köszönhetően szinte törhetetlenek a botok, még tartós extrém terhelés mellett sem adják fel. Az Exceletr trolling botokon keresztnútos záródugó van, így biztosan lehet a bottartóba beállítani. Spiccgűrűjük csavaros kivitel, ha megsérül, azonnal, szerszám nélkül is kicserélhető.

### Műszaki kivitel

- ▶ Kompozit blank
- ▶ Minőségi EVA nyél
- ▶ Keresztnútos záródugó
- ▶ Becsavarozható spiccgűrű



Termékkód	hossz	lbs	szállít. hossz	részek	súly	gyűrűk
11821-210	2.10m	12-25	113cm	2	240g	9
11821-225	2.25m	12-25	120cm	2	265g	9
11821-240	2.40m	12-25	128cm	2	280g	10
11821-270	2.70m	15-30	143cm	2	310g	10



#### EXCELER TROLLING - INTERLINE DOWNRIGGER 11808-215/-245

A belső zsinórvezetésű Interline konstrukció előnyei kézenfekvően a trollingbotok esetén. Kítűnő tesztgörbe horgászat és a halak fásasztása során, valamint biztonságos és egyszerű a kezelésük a fedélzeten, hisz nincsenek rajtuk gyűrűk. Az Exceler Trolling DR botok downriggerrel jól terhelhetők és olyan erőterheléssel bírnak, amivel egy kapitális halat is megbízatosan fásaszthatnak majd.

Termékkód	hossz	lbs	szállít. hossz	részek	súly
11808-215	2.15m	10-20	114cm	2	275g
11808-245	2.40m	12-20	127cm	2	290g

#### EXCELER TROLLING - INTERLINE DIPSY DIVER 11808-275

Ezekkel a botokkal minden általánosan használt méretű Dipsy Diver és Sideplaner használható. A kicsit lágyabb spicc jól csillapítja a hullámerősítés hatását. A gerinces botok akcióját úgy alakítottuk, hogy a lazacok erős kirohanásait és fejrázásait kellően csillapítsa, hogy ezzel is csökkentsük a halvesztés kockázatát fásasztás során.

Termékkód	hossz	lbs	szállít. hossz	részek	súly
11808-275	2.70m	15-30	142cm	2	330g



## SEALINE X'TREME INTERLINE 2-SECT. 10-15LB

Belső zsinórvezetésű - interline - botok

Legenda a tengeri horgászok körében

A Sealine Interline belső zsinórvezetésű botok legendás hírnévre tettek szert a tengeri horgászok körében. Az elmúlt 10 évben számos kapitális fogást, 150kg-nál nehezebb óriás laposhalát és 30kg feletti tőkehalat fogtak ki ilyen botokkal problémamentesen. A legújabb Sealine X'Treme Interline 10-15lbs változat kifejezetten fekete tőkehal horgászatára lett kifejlesztve a norvég vizekre. A parabola akció hatékonyan kivédi a hal kirohanásait és a maximális fárasztási élmény is garantált! Ideális pilkerekhez 200 grammos súlyig és gumihalakhoz 20cm hosszig. Sealine X'Treme - kompromisszumoktól mentes és megbízható!

## SEALINE X'TREME INTERLINE 2-SECT. 15-30LB / 30-50LB

Belső zsinórvezetésű - interline - botok

Klasszikus óriás laposhalra és tőkehalra

Egy ilyen igazi DAIWA-klasszikus mellett nem kell hosszan érvelni. Számítalan kapitális óriás laposhalát és tőkehalat fogtak az elmúlt években a Sealine X'Treme Interline belső zsinórvezetésű bottal. Aki egyszer horgászott már vele, nem akar többé megválni tőle. A 30-50lbs modellel a nehéz tengeri horgászat teljes mű- és természetes csalis spektruma lefedhető, legyen szó akár óriás laposhal, tőkehal, leng vagy farkashal horgászatáról. Az érzékeny spicc jelzi a finom kapást is, a felkeményedő gerincnek pedig egy 100 kilós ellenfél megszédülítése sem okoz gondot. A könnyebb, 15-30lbs modell ideális tőkehalfélék és laposhal horgászatára.

## SEALINE X'TREME TRAVEL INTERLINE

Belső zsinórvezetésű - interline - botok

Utazó botok Norvégia-fanatikusoknak

Az utazó botok különösen az Észak-Norvégiát kedvelő horgászok körében egyre népszerűbbek, hiszen ezekkel a botokkal megvan a lehetőség arra, hogy drága botszállító csövek költséges feladása nélkül repüljenek a horgásztúra helyszínére. A botépítési technológia annyira fejlett már, hogy az utazó botok akciója szinte már eléri a kétrészes botokét. A DAIWA SEALINE X'treme Travel botcsaládja magas minőségű és igényes kivitelű utazó botok kis szortimentje, melyekkel a Norvégiában általános tőkehalas, fekete tőkehalas, leng és óriás laposhal fogására irányuló horgásztechnikákat lefedhetik anélkül, hogy a minőség és megbízhatóság terén kompromisszumot kellene kötniük.



### SEALINE X'TREME TRAVEL INTERLINE 3-SECT.

Egy belső zsinórvezetésű, többrészes utazó bot megalkotása japán mérnökeink számára igazi kihívást jelentett, hiszen az egyébként egyrészes, megszokottan hihetetlenül magas színvonalú belső zsinórvezetésű konstrukciót kellett egy többrészes blankfelépítésbe integrálni. Két éves fejlesztési fázis után már az első teszteken kiderült, hogy sikerült a fejlesztőknek a "nagy dobás" - a bot akciója szinte ugyanolyan, mint az egyrészes modellé. A lágyabb spicc tökéletesen elnyeli a kirohanások és fejrázások erejét - az erős gerinc erőtartéka pedig rendelkezésre áll, ha egy kapitális laposhal vagy tőkehal küzd a horgon, amit felszínre kell hozni. Ezt a botot 100g és 300g közti pilkerekkel, valamint nehéz jigfejre tűzött max. 30cm-es gumihalakkal érdemes használni.

### SEALINE X'TREME TRAVEL INTERLINE 4-SECT.

A DAIWA Interline botok kitűnő hírnévre örvendenek a Norvégiában horgászók körében. Kompromisszumoktól mentes, megbízható és szinte tönkreteszhetetlen botokként tartják számon.

A 3 részes modellek mellett a DAIWA egy 4 részes botokból álló Interline szériát is kínál. Ezek a botok már a legkisebb bőröndbe is beférnek, ami jól jön, ha repülővel utazunk a messzi északra. A lágy spicc kivédi a halibut, tőkehal és társai fejrázásait és kirohanásait, valamint gondoskodik az optimális kapásjelzésről. A kemény gerinc még a hatalmas tőkehalakkal folytatott harchoz és sikeres fárasztáshoz is elegendő erőtartékkal bír.

A Sealine XT Travel Interline alkalmas mélytengeri horgászatra lengre és vörös sügérre ugyanúgy, ahogy nehéz csalis, pilkeres és nagy gumihalas módszerekhez óriás laposhalra és tőkehalra 400g súlyig.

A botok kaphatók DAIWA csavaros orsótartóval és Fuji revolveryéllal egyaránt.



### Műszaki kivitel



- ▶ HVF® karbon blank
- ▶ X45® karbon konstrukció
- ▶ V-Joint® put-over csatlakozás
- ▶ Keresztnútos záródugó
- ▶ Becsavarozható spiccgűrű



Termékkód	hossz	lbs	szállít. hossz	részek	súly	gyűrűk		
11817-225	2.25m	10-15lbs	161cm	2	270g	2		



### Műszaki kivitel



- ▶ HVF® karbon blank
- ▶ X45® karbon konstrukció
- ▶ V-Joint® put-over csatlakozás
- ▶ Keresztnútos záródugó
- ▶ Becsavarozható spiccgűrű



Termékkód	hossz	libra	szállít. hossz	részek	súly			
11817-300	2.35m	30-50	162cm	2	505g			
11817-301	2.35m	15-30	158cm	2	480g			



11817-210

11826-236

### Műszaki kivitel



- ▶ HVF® karbon blank
- ▶ X45® karbon konstrukció
- ▶ V-Joint® put-over csatlakozás
- ▶ Becsavarozható spiccgűrű



SEALINE X'TREME TRAVEL INTERLINE 4-SECT.

Termékkód	hossz	lbs	szállít. hossz	részek	súly			
-----------	-------	-----	----------------	--------	------	--	--	--

Daiwa Original csavaros orsótartóval

11826-231	2.35m	15-30	65cm	4	355g			
-----------	-------	-------	------	---	------	--	--	--

Fuji T-DPSM csavaros orsótartóval



11826-236	2.35m	15-30	65cm	4	325g			
-----------	-------	-------	------	---	------	--	--	--

SEALINE X'TREME TRAVEL INTERLINE 3-SECT.

Termékkód	hossz	lbs	szállít. hossz	részek	súly			
11817-210	2.13m	30-40lbs	77cm	3	410g			



# TRÓPUSI TENGERI HORGÁSZBOTOK





11870-175



11870-240



11870-230



## SALTIGA AIR PORTABLE

Tengeri horgászbotok

Utazó botok a Karib-térségbe

### Műszaki kivitel



FUJI orsótartó



SiC

- ▶ HVF® karbon blank
- ▶ X45® karbon konstrukció
- ▶ V-Joint® put-over csatlakozás
- ▶ Fuji® dupla csavaros orsótartó
- ▶ Kétlábás Fuji® SiC gyűrűk
- ▶ Félkemény szállító zsák



A Saltiga Air Portable sorozat botjai kifejezetten az egyre növekvő népszerűségnek örvendő trópusi stílusra, GT, cubera, spanyolmakréla, kakashal és társai pergetésére készültek. A többrészes konstrukciónak hála ezeket a botokat bőröndben is magával viheti, nincs szükség botoszállító csövek drága légi szállítására, csomagként feladására. A V-Joint csapos csatlakozás és az X45-ös karbontechnológia találkozása ezekben a Saltiga botokban a szinte törhetetlen, többrészes blankokban testesül meg, melyek a legnagyobb terhelést is bírják. Minden gyűrű alábándázsolt, hogy még extrém ívbe hajló, maximálisan megterhelt bottal is biztonságos maradjon a fárasztás. Az erős blankhoz lágy spicc társul, amely kellően feltöltődik, hogy a popperekét, stickbaiteket megfelelő távolságra juttassa. A nagyon erős blank és a hosszan előrenyúló nyélrész optimális erőáramként működik, extrém erős és nehéz halakat is a felszínre vezethet vele, kompromisszumok nélkül. A félkemény bottartó tok szállításához ideális, a bőrönd belsejében is óvja a botot. Modellről függően ezek a botok kiválóak norvég vizeken tőkehal- és laposhalfélék horgászatára is.

Termékkód	hossz	dobósúly	szállít. hossz	részek	súly	gyűrűk
11870-175	1.73m	180-400g	108cm	2	405g	6
11870-240	2.44m	30-120g	93cm	3	420g	7
11870-250	2.57m	40-120g	97cm	3	460g	7
11870-255	2.57m	50-160g	97cm	3	480g	7

Termékkód	hossz	dobósúly	szállít. hossz	részek	súly	gyűrűk
11870-230	2.31m	20-60g	89cm	3	380g	7

# TENGERI SURFCAST HORGÁSZBOTOK



## WINDCAST SURF

Tengeri parti dobóbotok - surfcast botok

Vékony blank és erős gerinc - távdobásra gyártva

### Műszaki kivitel

- ▶ HMC+® karbonszálas blank
- ▶ Ergonómikus nyél
- ▶ Sósvíz-álló titánium-oxid gyűrűk

A Windcast Surf tengeri parti távdobó botokat kifejezetten a Balti- és Északi-tengeri körülményekre fejlesztették. A karcsú blankok igen gerincesek a maximális dobástáv érdekében. A lágyabb spicc a megfelelő kapásjelzést szolgálja. A bot teljes hosszában 150g és 180g közötti dobósúllyal tölthető fel optimálisan, ezzel nagyon jó dobótávokat érhetünk el.

Termékkód	hossz	dobósúly	szállít.hossz	részek	súly	gyűrűk
11808-420	4.20m	100-200g	147cm	3	535g	8



## SEAHUNTER SURF

Tengeri parti dobóbotok - surfcast botok

High-Modulus karbonból készült

### Műszaki kivitel

- ▶ HMC+® karbonszálas blank
- ▶ Sósvíz-álló titánium-oxid gyűrűk
- ▶ Fluoreszkáló spicc

A Seahunter Surf botok tervezése során mérnökeinknek sikerült nagyon terhelhető, ám különösen kis átmérőjű blankokat készíteni. Ezek a könnyű, High Modulus karbon blankok dobáskor teljes hosszban feltöltődnek, és a nehéz tengeri dobós szereléseket megsúvegelendő dobótávra repítik el. A nyélrészt borító zsugorcscó biztos és kényelmes fogást nyújt dobás és fárasztás során is. A valamivel lágyabb spicc fehér "Night Glow" fluoreszkáló lakkozása rossz fényviszonyoknál és sötétben is segít a kapások felismerésében. A modern dizájnú és funkcionális Seahunter Surf botok sósvíz-álló titánium-oxid gyűrűkkel készülnek.

Termékkód	hossz	dobósúly	szállít.hossz	részek	súly	gyűrűk
11534-395	3.90m	100-250g	136cm	3	470g	7
11534-425	4.20m	100-250g	147cm	3	515g	7





## FONOTT ZSINÓROK



# DAIWA 12 BRAID

A DAIWA 12 százból font 12 Braid zsinórai a világon kapható, legmagasabb minőségű fonott zsinórok közé tartoznak. Ezek az abszolút csúcsteljesítményű zsinórok eddig ismeretlen szintű élményt adnak dobás és horgászat közben. A szoros fonásnak és a szilikon bevonatnak köszönhetően a 12 szál fonottak érzésre szinte monofil zsinórnak tűnnek, teljesen nesztelenül csúsznak át a gyűrűkön. Sima felszínük majd 18%-kal csökkenti a súrlódási ellenállást, ami nagyban hozzájárul az elképesztő dobástávokhoz. Az optimális gyártási technológiának és a magas japán minőségi előírásoknak köszönhetően az azonos átmérőjű átlagos zsinórokhoz képest szakítószilárdságuk akár 20%-kal is nagyobb lehet. Kopásállóság tekintetében 72%-kal múlják felül a normál fonott zsinórokat.

A 12 Morethan lime-zöld zsinórt 10 méterenként jelöléssel láttuk el. Így könnyebb az elért dobástávot, a kívánt mélységet kalkulálni.



4-Braid

8-Braid

12-Braid

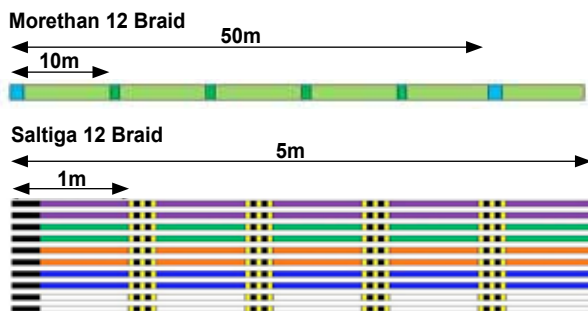

## Műszaki kivitel

- ▶ 12 százból fonva
- ▶ Kőrszövött
- ▶ Szilikon bevonat
- ▶ Extrém kopásállóság
- ▶ Extrém szakítószilárdság
- ▶ Extrém alacsony súrlódási ellenállás
- ▶ Extrém magas nedves csomótűrés
- ▶ Made in Japan

## MORETHAN 12 BRAID EX+SI

Szín: lime-zöld

Termékkód	Ø	szakítósz.		
		kg	lbs	kapacitás
12695-008	0.08	5.8	13.0	135 m
12695-010	0.10	7.3	16.0	135 m
12695-012	0.12	10.2	22.0	135 m
12695-014	0.14	12.2	27.0	135 m
12695-016	0.16	14.0	31.0	135 m
12695-018	0.18	16.2	36.0	135 m

Termékkód	Ø	szakítósz.		
		kg	lbs	kapacitás
12695-308	0.08	5.8	13.0	300 m
12695-310	0.10	7.3	16.0	300 m
12695-312	0.12	10.2	22.0	300 m
12695-314	0.14	12.2	27.0	300 m
12695-316	0.16	14.0	31.0	300 m
12695-318	0.18	16.2	36.0	300 m

## SALTIGA 12 BRAID EX+SI

Szín: multi-color

Termékkód	Ø	szakítósz.		
		kg	lbs	kapacitás
12696-314	0.14	12.2	27.0	300 m
12696-316	0.16	14.0	31.0	300 m
12696-318	0.18	16.2	36.0	300 m
12696-326	0.26	24.8	55.0	300 m
12696-330	0.30	30.7	68.0	300 m
12696-333	0.33	39.7	88.0	300 m
12696-335	0.35	45.3	100.0	300 m
12696-345	0.45	53.4	118.0	300 m
12696-355	0.55	59.1	130.0	300 m

Termékkód	Ø	szakítósz.		
		kg	lbs	kapacitás
12696-614	0.14	12.2	27.0	600 m
12696-616	0.16	14.0	31.0	600 m
12696-618	0.18	16.2	36.0	600 m
12696-626	0.26	24.8	55.0	600 m
12696-630	0.30	30.7	68.0	600 m
12696-633	0.33	39.7	88.0	600 m
12696-635	0.35	45.3	100.0	600 m
12696-645	0.45	53.4	118.0	600 m
12696-655	0.55	59.1	130.0	600 m



## TOURNAMENT 8 BRAID EVO

A sokak által kedvelt és elismert Tournament 8 Braid fonott zsinórt tovább optimalizáltuk, csomótűrése még jobb lett és felületkezelést is kapott. A Japánban gyártott zsinór most még kisebb ellenállással, még halkabban siklik át a gyűrűkön, újszerű bevonata pedig tovább javította csomótűrését is. A szakítószilárdsági adatokat japán sztenderd szerint mérjük. Az 8 Braid Evo gyakori használat mellett sem szálkásodik és megtartja átmérőjét. Ezt a kivételes zsinórt Japánban készítjük.

Sötétzöld, chartreuse és multi-color színekben kapható.



### Műszaki kivitel

- ▶ 8 százból fonva
- ▶ Abszolút körszövött
- ▶ Felsőzíni bevonat
- ▶ Magas szakítószilárdság
- ▶ Kitűnő nedves csomótűrés
- ▶ Nyúlásmentes
- ▶ Made in Japan

### Szín: sötétzöld

Termékkód	szakítósz.			
	ø	kg	lbs	kapacitás
12780-008	0.08	4.9	10.7	135 m
12780-010	0.10	6.7	14.7	135 m
12780-012	0.12	8.6	18.8	135 m
12780-014	0.14	10.2	22.4	135 m
12780-016	0.16	12.2	26.8	135 m
12780-018	0.18	15.8	34.7	135 m
12780-020	0.20	18.0	39.7	135 m
12780-026	0.26	19.8	43.7	135 m

### Szín: sötétzöld

Termékkód	szakítósz.			
	ø	kg	lbs	kapacitás
12781-008	0.08	4.9	10.7	300 m
12781-010	0.10	6.7	14.7	300 m
12781-012	0.12	8.6	18.9	300 m
12781-014	0.14	10.2	22.4	300 m
12781-016	0.16	12.2	26.8	300 m
12781-018	0.18	15.8	34.7	300 m
12781-020	0.20	18.0	39.7	300 m
12781-026	0.26	19.8	43.7	300 m
12781-030	0.30	23.4	51.6	300 m
12781-035	0.35	35.1	77.4	300 m

### Szín: sötétzöld

Termékkód	szakítósz.			
	ø	kg	lbs	kapacitás
12782-008	0.08	4.9	10.7	1000 m
12782-010	0.10	6.7	14.7	1000 m
12782-012	0.12	8.6	18.9	1000 m
12782-014	0.14	10.2	22.4	1000 m
12782-016	0.16	12.2	26.8	1000 m
12782-018	0.18	15.8	34.7	1000 m
12782-020	0.20	18.0	39.7	1000 m
12782-026	0.26	19.8	43.7	1000 m
12782-030	0.30	23.4	51.6	1000 m
12782-035	0.35	35.1	77.4	1000 m



**Szín: chartreuse**

Termékkód	szakítósz.			
	ø	kg	lbs	kapacitás
12780-108	0.08	4.9	10.7	135 m
12780-110	0.10	6.7	14.7	135 m
12780-112	0.12	8.6	18.9	135 m
12780-114	0.14	10.2	22.4	135 m
12780-116	0.16	12.2	26.8	135 m
12780-118	0.18	15.8	34.7	135 m
12780-120	0.20	18.0	39.7	135 m
12780-126	0.26	19.8	43.7	135 m

**Szín: chartreuse**

Termékkód	szakítósz.			
	ø	kg	lbs	kapacitás
12781-108	0.08	4.9	10.7	300 m
12781-110	0.10	6.7	14.7	300 m
12781-112	0.12	8.6	18.9	300 m
12781-114	0.14	10.2	22.4	300 m
12781-116	0.16	12.2	26.8	300 m
12781-118	0.18	15.8	34.7	300 m
12781-120	0.20	18.0	39.7	300 m
12781-126	0.26	19.8	43.7	300 m
12781-130	0.30	23.4	51.6	300 m
12781-135	0.35	35.1	77.4	300 m

**Szín: chartreuse**

Termékkód	szakítósz.			
	ø	kg	lbs	kapacitás
12782-108	0.08	4.9	10.7	1000 m
12782-110	0.10	6.7	14.7	1000 m
12782-112	0.12	8.6	18.9	1000 m
12782-114	0.14	10.2	22.4	1000 m
12782-116	0.16	12.2	26.8	1000 m
12782-118	0.18	15.8	34.7	1000 m
12782-120	0.20	18.0	39.7	1000 m
12782-126	0.26	19.8	43.7	1000 m
12782-130	0.30	23.4	51.6	1000 m
12782-135	0.35	35.1	77.4	1000 m



**Szín: multi-color**

Termékkód	szakítósz.			
	ø	kg	lbs	kapacitás
12780-210	0.10	6.7	14.7	150 m
12780-212	0.12	8.6	18.9	150 m
12780-216	0.16	12.2	26.8	150 m

**Szín: multi-color**

Termékkód	szakítósz.			
	ø	kg	lbs	kapacitás
12781-210	0.10	6.7	14.7	300 m
12781-212	0.12	8.6	18.9	300 m
12781-216	0.16	12.2	26.8	300 m
12781-220	0.20	18.0	39.7	300 m
12781-226	0.26	19.8	43.7	300 m
12781-230	0.30	23.4	51.6	300 m
12781-235	0.35	35.1	77.4	300 m

**Szín: multi-color**

Termékkód	szakítósz.			
	ø	kg	lbs	kapacitás
12782-216	0.16	12.2	26.8	1000 m
12782-220	0.20	18.0	39.7	1000 m
12782-226	0.26	19.8	43.7	1000 m
12782-235	0.35	35.1	77.4	1000 m



## J-BRAID GRAND X8

A J-Braid Grand X8 a világszerte ismert J-Braid X8 továbbfejlesztésének eredménye. A Grand X8 zsinór néhány részletet tekintve optimalizáláson esett át, hogy horgászat és fásztás során még nagyobb biztonságot nyújtson Önöknek. Legyen szó akár sügér, csuka vagy süllőhorgászatról édes vízben, vagy tőkehal, óriás laposhal horgászatról tengeren - a J-Braid Grand X8 minden tekintetben meggyőző.

A meglévő J-Braid X8-cal összehasonlítva a Grand X8 szorosabban font, ezzel megnőtt a kopásállósága és a csomózott szakítószilárdsága is. A

speciális gyártási folyamat során a J-Braid Grand X8 zsinórt megfeszített állapotban fonják, így kopásállósága és szakítószilárdsága is növekszik. A J-Braid Grand X8 lágy, felületi bevonatának köszönhetően nagyon halkan siklik át a gyűrűkön, mégis kicsit merevebb, mint a J-Braid X8, emiatt különösen előnyös választás lehet szeles, nehéz dobási körülményekre. Kapható a következő színekben: világosszürke, sárga, multi-color és kék

### Műszaki kivitel

- ▶ 8 szálból fonva
- ▶ Kórszövött
- ▶ IZANAS® PE szál
- ▶ Rendkívül kopásálló
- ▶ Nagyon magas csomótűrés
- ▶ Nyúlásmentes
- ▶ Made in Japan



### Szín: világosszürke

Termékkód	Ø	szakítósz.		kapacitás
		kg	lbs	
12793-006	0.06	5.0	11.0	135 m
12793-010	0.10	7.0	15.0	135 m
12793-013	0.13	8.5	19.0	135 m
12793-016	0.16	10.0	22.0	135 m
12793-018	0.18	12.5	28.0	135 m
12793-020	0.20	16.0	35.0	135 m
12793-022	0.22	19.5	43.0	135 m
12793-024	0.24	22.0	49.0	135 m
12793-028	0.28	26.5	58.0	135 m

### Szín: világosszürke

Termékkód	Ø	szakítósz.		kapacitás
		kg	lbs	
12793-206	0.06	5.0	11.0	1350 m
12793-210	0.10	7.0	15.0	1350 m
12793-213	0.13	8.5	19.0	1350 m
12793-216	0.16	10.0	22.0	1350 m
12793-218	0.18	12.5	28.0	1350 m
12793-220	0.20	16.0	35.0	1350 m
12793-222	0.22	19.5	43.0	1350 m
12793-224	0.24	22.0	49.0	1350 m
12793-228	0.28	26.5	58.0	1350 m

### Szín: világosszürke

Termékkód	Ø	szakítósz.		kapacitás
		kg	lbs	
12793-306	0.06	5.0	11.0	2700 m
12793-310	0.10	7.0	15.0	2700 m
12793-313	0.13	8.5	19.0	2700 m
12793-316	0.16	10.0	22.0	2700 m
12793-318	0.18	12.5	28.0	2700 m
12793-320	0.20	16.0	35.0	2700 m
12793-322	0.22	19.5	43.0	2700 m
12793-324	0.24	22.0	49.0	2700 m
12793-328	0.28	26.5	58.0	2700 m



**NEW**

Színe: kék

**NEW**

Színe: kék

**NEW**

Színe: kék

Termékkód	szakítósz.			
	ø	kg	lbs	kapacitás
12796-006	0.06	5.0	11.0	135 m
12796-010	0.10	7.0	15.0	135 m
12796-013	0.13	8.5	19.0	135 m
12796-016	0.16	10.0	22.0	135 m
12796-018	0.18	12.5	28.0	135 m
12796-020	0.20	16.0	35.0	135 m
12796-022	0.22	19.5	43.0	135 m
12796-024	0.24	22.0	49.0	135 m
12796-028	0.28	26.5	58.0	135 m

Termékkód	szakítósz.			
	ø	kg	lbs	kapacitás
12796-206	0.06	5.0	11.0	1350 m
12796-210	0.10	7.0	15.0	1350 m
12796-213	0.13	8.5	19.0	1350 m
12796-216	0.16	10.0	22.0	1350 m
12796-218	0.18	12.5	28.0	1350 m
12796-220	0.20	16.0	35.0	1350 m
12796-222	0.22	19.5	43.0	1350 m
12796-224	0.24	22.0	49.0	1350 m
12796-228	0.28	26.5	58.0	1350 m
12796-235	0.35	36.0	79.0	1350 m

Termékkód	szakítósz.			
	ø	kg	lbs	kapacitás
12796-306	0.06	5.0	11.0	2700 m
12796-310	0.10	7.0	15.0	2700 m
12796-313	0.13	8.5	19.0	2700 m
12796-316	0.16	10.0	22.0	2700 m
12796-318	0.18	12.5	28.0	2700 m
12796-320	0.20	16.0	35.0	2700 m
12796-322	0.22	19.5	43.0	2700 m
12796-324	0.24	22.0	49.0	2700 m
12796-328	0.28	26.5	58.0	2700 m
12796-335	0.35	26.0	79.0	2700 m



Szín: sárga

Szín: sárga

Szín: sárga

Termékkód	szakítósz.			
	ø	kg	lbs	kapacitás
12790-006	0.06	5.0	11.0	135 m
12790-010	0.10	7.0	15.0	135 m
12790-013	0.13	8.5	19.0	135 m
12790-016	0.16	10.0	22.0	135 m
12790-018	0.18	12.5	28.0	135 m
12790-020	0.20	16.0	35.0	135 m
12790-022	0.22	19.5	43.0	135 m
12790-024	0.24	22.0	49.0	135 m
12790-028	0.28	26.5	58.0	135 m

Termékkód	szakítósz.			
	ø	kg	lbs	kapacitás
12790-206	0.06	5.0	11.0	1350 m
12790-210	0.10	7.0	15.0	1350 m
12790-213	0.13	8.5	19.0	1350 m
12790-216	0.16	10.0	22.0	1350 m
12790-218	0.18	12.5	28.0	1350 m
12790-220	0.20	16.0	35.0	1350 m
12790-222	0.22	19.5	43.0	1350 m
12790-224	0.24	22.0	49.0	1350 m
12790-228	0.28	26.5	58.0	1350 m

Termékkód	szakítósz.			
	ø	kg	lbs	kapacitás
12790-306	0.06	5.0	11.0	2700 m
12790-310	0.10	7.0	15.0	2700 m
12790-313	0.13	8.5	19.0	2700 m
12790-316	0.16	10.0	22.0	2700 m
12790-318	0.18	12.5	28.0	2700 m
12790-320	0.20	16.0	35.0	2700 m
12790-322	0.22	19.5	43.0	2700 m
12790-324	0.24	22.0	49.0	2700 m
12790-328	0.28	26.5	58.0	2700 m



Szín: multi-color

Szín: multi-color

Termékkód	szakítósz.			
	ø	kg	lbs	kapacitás
12795-006	0.06	5.0	11.0	150 m
12795-010	0.10	7.0	15.0	150 m
12795-013	0.13	8.5	19.0	150 m
12795-016	0.16	10.0	22.0	150 m
12795-018	0.18	12.5	28.0	150 m
12795-020	0.20	16.0	35.0	150 m
12795-022	0.22	19.5	43.0	150 m

Termékkód	szakítósz.			
	ø	kg	lbs	kapacitás
12795-206	0.06	5.0	11.0	1500 m
12795-210	0.10	7.0	15.0	1500 m
12795-213	0.13	8.5	19.0	1500 m
12795-216	0.16	10.0	22.0	1500 m
12795-218	0.18	12.5	28.0	1500 m
12795-220	0.20	16.0	35.0	1500 m
12795-222	0.22	19.5	43.0	1500 m
12795-224	0.24	22.0	49.0	1500 m
12795-228	0.28	26.5	58.0	1500 m



## J-BRAID X8

A DAIWA J-Braid X8 zsinórja egy 8 százból készülő fonott zsinór, mely megfelel a legmagasabb minőségi elvárásoknak és igényeknek, függetlenül attól, hogy nagytestű tengeri ragadozókra, óriás laposhalra, tőkehalra megy, vagy épp sügérre, süllőre készül könnyűpergető módszerrel. A J-Braiddal mindig meglesz a közvetlen kontaktus a céllal.

A J-Braidből minden horgászstílushoz találhat megfelelő átmérőt, mindegy, hogy tengerre, folyóra vagy tóra készül, hiszen ezek kompromisszummentes, erős és megbízható zsinórok. A J-Braid ezzel együtt nagyon lágy és sima, hangtalanul siklik át a gyűrűkön, még könnyű csalikkal is optimális dobótávot érhet el vele.

Peremfutó és baitcaster multiorsókkal egyaránt használható.

Hihetetlen ár-teljesítmény arány!



### Műszaki kivitel

- ▶ 8 százból fonva
- ▶ Kórszövött
- ▶ Magas szakítószilárdság
- ▶ Magas kopásállóság
- ▶ Nyúlásmentes
- ▶ Made in Japan

### Szín: sötétzöld

Termékkód	Ø	szakítósz.		kapacitás
		kg	lbs	
12751-006	0.06	4.0	9.0	150 m
12751-010	0.10	6.0	13.0	150 m
12751-013	0.13	8.0	18.0	150 m
12751-016	0.16	9.0	20.0	150 m
12751-018	0.18	12.0	26.5	150 m
12751-020	0.20	13.0	29.0	150 m
12751-022	0.22	17.0	37.5	150 m
12751-024	0.24	18.0	40.0	150 m

### Szín: sötétzöld

Termékkód	Ø	szakítósz.		kapacitás
		kg	lbs	
12751-106	0.06	4.0	9.0	300 m
12751-110	0.10	6.0	13.0	300 m
12751-113	0.13	8.0	18.0	300 m
12751-116	0.16	9.0	20.0	300 m
12751-118	0.18	12.0	26.5	300 m
12751-120	0.20	13.0	29.0	300 m
12751-122	0.22	17.0	37.5	300 m
12751-124	0.24	18.0	40.0	300 m
12751-128	0.28	26.5	58.0	300 m
12751-135	0.35	36.0	79.0	300 m
12751-142	0.42	46.5	103.0	300 m

### Szín: sötétzöld

Termékkód	Ø	szakítósz.		kapacitás
		kg	lbs	
12751-206	0.06	4.0	9.0	1500 m
12751-210	0.10	6.0	13.0	1500 m
12751-213	0.13	8.0	18.0	1500 m
12751-216	0.16	9.0	20.0	1500 m
12751-218	0.18	12.0	26.5	1500 m
12751-220	0.20	13.0	29.0	1500 m
12751-222	0.22	17.0	37.5	1500 m
12751-224	0.24	18.0	40.0	1500 m
12751-228	0.28	26.5	58.0	1500 m
12751-235	0.35	36.0	79.0	1500 m
12751-242	0.42	46.5	103.0	1500 m
12751-251	0.51	56.0	123.0	1500 m
12751-256	0.56	65.0	143.0	1500 m

### Szín: sötétzöld

Termékkód	Ø	szakítósz.		kapacitás
		kg	lbs	
12751-306	0.06	4.0	9.0	3000 m
12751-310	0.10	6.0	13.0	3000 m
12751-313	0.13	8.0	18.0	3000 m
12751-316	0.16	9.0	20.0	3000 m
12751-318	0.18	12.0	26.5	3000 m
12751-320	0.20	13.0	29.0	3000 m
12751-322	0.22	17.0	37.5	3000 m
12751-324	0.24	18.0	40.0	3000 m
12751-328	0.28	26.5	58.0	3000 m
12751-335	0.35	36.0	79.0	3000 m
12751-342	0.42	46.5	103.0	3000 m
12751-351	0.51	56.0	123.0	3000 m
12751-356	0.56	65.0	143.0	3000 m



**Szín: chartreuse**

Termékkód	szakítósz.			
	ø	kg	lbs	kapacitás
12750-006	0.06	4.0	9.0	150 m
12750-010	0.10	6.0	13.0	150 m
12750-013	0.13	8.0	18.0	150 m
12750-016	0.16	9.0	20.0	150 m
12750-018	0.18	12.0	26.5	150 m
12750-020	0.20	13.0	29.0	150 m
12750-022	0.22	17.0	37.5	150 m
12750-024	0.24	18.0	40.0	150 m
12750-028	0.28	26.5	58.0	150 m

**Szín: chartreuse**

Termékkód	szakítósz.			
	ø	kg	lbs	kapacitás
12750-106	0.06	4.0	9.0	300 m
12750-110	0.10	6.0	13.0	300 m
12750-113	0.13	8.0	18.0	300 m
12750-116	0.16	9.0	20.0	300 m
12750-118	0.18	12.0	26.5	300 m
12750-120	0.20	13.0	29.0	300 m
12750-122	0.22	17.0	37.5	300 m
12750-124	0.24	18.0	40.0	300 m
12750-128	0.28	26.5	58.0	300 m
12750-135	0.35	36.0	79.0	300 m
12750-142	0.42	46.5	103.0	300 m

**Szín: chartreuse**

Termékkód	szakítósz.			
	ø	kg	lbs	kapacitás
12750-206	0.06	4.0	9.0	1500 m
12750-210	0.10	6.0	13.0	1500 m
12750-213	0.13	8.0	18.0	1500 m
12750-216	0.16	9.0	20.0	1500 m
12750-218	0.18	12.0	26.5	1500 m
12750-220	0.20	13.0	29.0	1500 m
12750-222	0.22	17.0	37.5	1500 m
12750-224	0.24	18.0	40.0	1500 m
12750-228	0.28	26.5	58.0	1500 m
12750-235	0.35	36.0	79.0	1500 m
12750-242	0.42	46.5	103.0	1500 m
12750-251	0.51	56.0	123.0	1500 m
12750-256	0.56	65.0	143.0	1500 m

**Szín: chartreuse**

Termékkód	szakítósz.			
	ø	kg	lbs	kapacitás
12750-306	0.06	4.0	9.0	3000 m
12750-310	0.10	6.0	13.0	3000 m
12750-313	0.13	8.0	18.0	3000 m
12750-316	0.16	9.0	20.0	3000 m
12750-318	0.18	12.0	26.5	3000 m
12750-320	0.20	13.0	29.0	3000 m
12750-322	0.22	17.0	37.5	3000 m
12750-324	0.24	18.0	40.0	3000 m
12750-328	0.28	26.5	58.0	3000 m
12750-335	0.35	36.0	79.0	3000 m
12750-342	0.42	46.5	103.0	3000 m
12750-351	0.51	56.0	123.0	3000 m
12750-356	0.56	65.0	143.0	3000 m



**Szín: multi color**

Termékkód	szakítósz.			
	ø	kg	lbs	kapacitás
12755-006	0.06	4.0	9.0	150 m
12755-010	0.10	6.0	13.0	150 m
12755-013	0.13	8.0	18.0	150 m
12755-016	0.16	9.0	20.0	150 m
12755-018	0.18	12.0	26.5	150 m
12755-020	0.20	13.0	29.0	150 m
12755-022	0.22	17.0	37.5	150 m

**Szín: multi color**

Termékkód	szakítósz.			
	ø	kg	lbs	kapacitás
12755-110	0.10	6.0	13.0	300 m
12755-113	0.13	8.0	18.0	300 m
12755-116	0.16	9.0	20.0	300 m
12755-118	0.18	12.0	26.5	300 m
12755-120	0.20	13.0	29.0	300 m
12755-122	0.22	17.0	37.5	300 m
12755-124	0.24	18.0	40.0	300 m
12755-128	0.28	26.5	58.0	300 m
12755-135	0.35	36.0	79.0	300 m
12755-142	0.42	46.5	103.0	300 m
12755-151	0.51	56.0	123.0	300 m

**Szín: multi color**

Termékkód	szakítósz.			
	ø	kg	lbs	kapacitás
12755-206	0.06	4.0	9.0	1500 m
12755-210	0.10	6.0	13.0	1500 m
12755-213	0.13	8.0	18.0	1500 m
12755-216	0.16	9.0	20.0	1500 m
12755-218	0.18	12.0	26.5	1500 m
12755-220	0.20	13.0	29.0	1500 m
12755-222	0.22	17.0	37.5	1500 m
12755-224	0.24	18.0	40.0	1500 m
12755-228	0.28	26.5	58.0	1500 m
12755-235	0.35	36.0	79.0	1500 m
12755-242	0.42	46.5	103.0	1500 m



## J-BRAID X4

A 4 százból font J-Braid X4 a DAIWA igazi nagyteljesítményű, fonott zsinórja, kiváló ár-teljesítmény arányt képvisel. A zsinór a legmagasabb japán minőségi standard szerint, nagyon szoros fonással készül, minden szempontból meggyőző. A rendelkezésre álló átmérők szinte az összes lehetséges horgászati módszert lefedik, az ultra-light sügerezéstől a nehéz tengeri halibut-horgászatig.

Kapható a következő színekben: sötétzöld és sárga

### Műszaki kivitel

- ▶ 4 százból fonva
- ▶ Magas szakítószilárdság
- ▶ Magas kopásállóság
- ▶ Kimagasló csomótűrés
- ▶ Nyúlásmentes
- ▶ Made in Japan



### Szín: sötétzöld

Termékkód	szakítósz.			
	Ø	kg	lbs	kapacitás
12741-107	0.07	2.6	5.5	270 m
12741-110	0.10	3.8	9.0	270 m
12741-113	0.13	5.9	13.0	270 m
12741-115	0.15	6.9	15.0	270 m
12741-117	0.17	8.4	19.0	270 m
12741-119	0.19	10.2	23.0	270 m
12741-121	0.21	12.4	27.0	270 m
12741-125	0.25	14.4	32.0	270 m
12741-129	0.29	18.6	41.0	270 m
12741-133	0.33	22.4	50.0	270 m

### Szín: sötétzöld

Termékkód	szakítósz.			
	Ø	kg	lbs	kapacitás
12741-007	0.07	2.6	5.5	135 m
12741-010	0.10	3.8	9.0	135 m
12741-013	0.13	5.9	13.0	135 m
12741-015	0.15	6.9	15.0	135 m
12741-017	0.17	8.4	19.0	135 m
12741-019	0.19	10.2	23.0	135 m
12741-021	0.21	12.4	27.0	135 m
12741-025	0.25	14.4	32.0	135 m
12741-029	0.29	18.6	41.0	135 m
12741-033	0.33	22.4	50.0	135 m



### Szín: sárga

Termékkód	szakítósz.			
	Ø	kg	lbs	kapacitás
12740-007	0.07	2.6	5.5	135 m
12740-010	0.10	3.8	9.0	135 m
12740-013	0.13	5.9	13.0	135 m
12740-015	0.15	6.9	15.0	135 m
12740-017	0.17	8.4	19.0	135 m
12740-019	0.19	10.2	23.0	135 m
12740-021	0.21	12.4	27.0	135 m
12740-025	0.25	14.4	32.0	135 m
12740-029	0.29	18.6	41.0	135 m
12740-033	0.33	22.4	50.0	135 m

### Szín: sárga

Termékkód	szakítósz.			
	Ø	kg	lbs	kapacitás
12740-107	0.07	2.6	5.5	270 m
12740-110	0.10	3.8	9.0	270 m
12740-113	0.13	5.9	13.0	270 m
12740-115	0.15	6.9	15.0	270 m
12740-117	0.17	8.4	19.0	270 m
12740-119	0.19	10.2	23.0	270 m
12740-121	0.21	12.4	27.0	270 m
12740-125	0.25	14.4	32.0	270 m
12740-129	0.29	18.6	41.0	270 m
12740-133	0.33	22.4	50.0	270 m



**MONOFIL  
ZSINÓROK**



## INFINITY LINE SUPER SOFT

Az Infinity sorozat kultusz-zsinórcsalád egy további tagja. Az Infinity Super Soft lila színben egy valódi, csúcsteljesítményű japán zsinór, álca színezéssel. A zsinór színe UV fényben, a víz alatt liláról barnára vált. Víz felett remekül látható számunkra a damil, míg a víz alatt a barna színtónus nem hat riasztólag a halakra az etetés és szerelék közelében sem. A zsinór nyúlása közepesnek mondható, ez optimális mértékben csökkenti a halvesztés, leakadás kockázatát fárasztás közben.

Színe: iszap lila

### Műszaki kivitel

- ▶ Magas kopásállóság
- ▶ Kimagasló csomótűrés
- ▶ Magas szakítószilárdság
- ▶ Made in Japan

Termékkód	szakítósz.			
	ø	kg	lbs	kapacitás
12982-027	0.27	5.8	12.8	1350 m
12982-031	0.31	7.0	15.4	1250 m
12982-033	0.33	8.3	18.3	1050 m
12982-036	0.36	9.8	21.6	870 m

Termékkód	szakítósz.			
	ø	kg	lbs	kapacitás
12982-327	0.27	5.8	12.8	3000 m
12982-331	0.31	7.0	15.4	3000 m
12982-333	0.33	8.3	18.3	3000 m
12982-336	0.36	9.8	21.6	3000 m



## INFINITY LINE SENSOR

Az Infinity Sensor a DAIWA pontyhorgászatra készített nagy teljesítményű japán zsinórja. A zsinór a nagy kopásállóság és a lágyság kívánatos arányú harmóniáját nyújtja.

Színe: barna

### Műszaki kivitel

- ▶ Magas kopásállóság
- ▶ Magas szakítószilárdság
- ▶ Nagyon magas csomótűrés
- ▶ Optimális nyúlás
- ▶ Made in Japan



Termékkód	szakítósz.			
	ø	kg	lbs	kapacitás
12986-127	0.27	5.4	11.9	1790m
12986-131	0.31	7.5	16.5	1300m
12986-133	0.33	8.6	19.0	1060m
12986-136	0.36	10.5	23.1	900m

Termékkód	szakítósz.			
	ø	kg	lbs	kapacitás
12986-327	0.27	5.4	11.9	3000m
12986-331	0.31	7.5	16.5	3000m
12986-333	0.33	8.6	19.0	3000m
12986-336	0.36	10.5	23.1	3000m

## INFINITY LINE DUO CARP

Az Infinity Duo Carp terepszínű festésével kultusz-zsinórrá nőtte ki magát pontyos berkekben. Számtalan nagy halat fogtak már vele.

Színe: zöld-fekete

### Műszaki kivitel

- ▶ Rendkívül kopásálló
- ▶ Nagyon magas szakítószilárdság
- ▶ Rendkívüli nedves csomótűrés
- ▶ Optimális nyúlás
- ▶ Made in Japan



Termékkód	szakítósz.			
	ø	kg	lbs	kapacitás
12981-027	0.27	6.5	14.3	1670m
12981-031	0.31	7.6	16.8	1210m
12981-033	0.33	8.6	18.9	1060m
12981-036	0.36	10.7	23.6	840m

Termékkód	szakítósz.			
	ø	kg	lbs	kapacitás
12981-327	0.27	6.5	14.3	3000m
12981-331	0.31	7.6	16.8	3000m
12981-333	0.33	8.6	18.9	3000m
12981-336	0.36	10.7	23.6	3000m

## INFINITY LINE DUO CAMO

Az Infinity évek óta a legkedveltebb monofil pontyozó zsinórok közé tartozik. Az Infinity Duo Camo változó matt barna és matt zöld színű, a vízben a halak nem veszik észre. Kiváló nedves csomótűró tulajdonságához közepes nyúlás társul, mely csökkenti a halak fárasztás közbeni lekadásának esélyét és lehetővé teszi a nagyobb távolságra történő horgászatot.  
Színe: barna-zöld



Termékkód	szakítósz.			
	ø	kg	lbs	kapacitás
12988-127	0.27	6.5	14.3	1670 m
12988-131	0.31	7.6	16.8	1210 m
12988-133	0.33	8.6	18.9	1060 m
12988-136	0.36	10.7	23.6	840 m

### Műszaki kivitel

- ▶ Magas kopásállóság
- ▶ Magas szakítószilárdság
- ▶ Kiváló nedves csomótűrés
- ▶ Optimális nyúlás
- ▶ Made in Japan

Termékkód	szakítósz.			
	ø	kg	lbs	kapacitás
12988-327	0.27	6.5	14.3	3000 m
12988-331	0.31	7.6	16.8	3000 m
12988-333	0.33	8.6	18.9	3000 m
12988-336	0.36	10.7	23.6	3000 m

## EXCELER LINE

Minőségi általános zsinór 1/4 fontos spulnin mindenféle módszerhez.  
Az EXCELER egyesíti a viszonylag csekély nyúlást a nagy csomótűréssel. Csúcs ár-érték arány.  
Színe: átlátszó



### Műszaki kivitel

- ▶ Magas kopásállóság
- ▶ Kimagasló csomótűrés
- ▶ Csekély nyúlás
- ▶ Made in Japan

Termékkód	szakítósz.			
	ø	kg	lbs	kapacitás
12885-025	0.25	5.2	11.5	1850m
12885-028	0.28	6.3	13.9	1540m
12885-031	0.31	7.2	15.9	1210m
12885-035	0.35	10.1	22.3	840m
12885-040	0.40	12.4	27.4	740m
12885-050	0.50	19.3	42.6	450m

## TOURNAMENT FC LEADER

A TOURNAMENT FC, azaz Fluoro Carbon a DAIWA új fejlesztésű fluorkarbon előkezsínőre Japánból. Rendkívül kopásálló, ugyanakkor extrém lágy is. Ideális előkezsínő a sós- és édesvízi horgászat minden területére.  
Színe: átlátszó



### Műszaki kivitel

- ▶ Magas szakítószilárdság
- ▶ Rendkívül kopásálló
- ▶ Kimagasló csomótűrés
- ▶ Gyorsan süllyedő
- ▶ Made in Japan

Termékkód	szakítósz.			
	ø	kg	lbs	kapacitás
12955-016	0.16	1.9	4.0	50m
12955-018	0.18	2.3	5.0	50m
12955-020	0.20	2.9	6.0	50m
12955-023	0.23	4.3	8.0	50m
12955-026	0.26	5.2	10.0	50m
12955-030	0.30	6.3	12.0	50m
12955-033	0.33	7.4	14.0	50m
12955-035	0.35	8.1	16.0	50m
12955-040	0.40	11.4	20.0	50m
12955-045	0.45	12.6	25.0	30m
12955-050	0.50	14.4	30.0	30m



## SAMURAI TARGET FISH LINE

A kedvelt, célhalra szabott DAIWA zsinórok Japánban készülnek és ennek megfelelően a legmagasabb japán minőségi követelményeknek is megfelelnek. Japánban, Tokióban található központunk segítségével a legjobb japán minőséget kínáljuk Önöknek kitűnő ár-teljesítmény arány mellett.

### Műszaki kivitel

- ▶ Magas szakítószilárdság
- ▶ Optimális csomótűrés
- ▶ A célhal horgászatához megfelelő zsinórszín
- ▶ Made in Japan



### KESZEG

Termékkód	Ø	szakítósz.		kapacitás
		kg	lbs	
12810-015	0.15	1.7	3.8	500 m
12810-018	0.18	2.5	5.6	500 m

### PONTY

Termékkód	Ø	szakítósz.		kapacitás
		kg	lbs	
12811-025	0.25	5.2	11.4	500 m
12811-030	0.30	7.2	15.9	450 m
12811-035	0.35	10.1	22.3	350 m

### PISZTRÁNG

Termékkód	Ø	szakítósz.		kapacitás
		kg	lbs	
12812-016	0.16	2.1	4.7	500 m
12812-018	0.18	2.5	5.6	500 m
12812-020	0.20	3.1	7.0	500 m
12812-022	0.22	4.5	9.8	500 m
12812-025	0.25	5.2	11.4	500 m

### HARCSA

Termékkód	Ø	szakítósz.		kapacitás
		kg	lbs	
12813-050	0.50	19.3	42.6	180 m
12813-060	0.60	26.6	58.6	135 m

### ANGOLNA

Termékkód	Ø	szakítósz.		kapacitás
		kg	lbs	
12814-030	0.30	7.2	15.9	450 m
12814-035	0.35	10.1	22.3	350 m

### SÜLLŐ

Termékkód	Ø	szakítósz.		kapacitás
		kg	lbs	
12815-020	0.20	3.2	7.0	500 m
12815-025	0.25	5.2	11.4	500 m
12815-030	0.30	7.2	15.9	450 m

### CSUKA

Termékkód	Ø	szakítósz.		kapacitás
		kg	lbs	
12816-030	0.30	7.2	15.9	450 m
12816-035	0.35	10.1	22.3	350 m
12816-040	0.40	12.4	27.3	250 m



## TOURNAMENT SW SHOCK LEADER TYPE F

A Tournament SW Type F (fluorkarbon) előkezsín az egyik legmagasabb minőségű fluorkarbon zsinór a japán piacon. Átmérő tekintetében ezek a zsinórok kifejezetten a tengeri horgászatra, óriás laposhal, tőkehal, fekete tőkehal, valamint GT, tuskésmafréla és társai horgászatára készültek. A nagy átmérőjű spulninak hála a zsinór nagy ívben fut le és könnyen egyenesre húzható. Ez különösen tonhal és fekete tőkehal horgászata esetén nagy előny.

Termékkód	szakítósz.			
	Ø	kg	lbs	kapacitás
12956-060	0.60	22.4	50.0	50 m
12956-070	0.70	27.1	60.0	50 m
12956-080	0.80	35.0	80.0	50 m
12956-090	0.90	42.5	90.0	50 m
12956-100	1.00	54.9	120.0	50 m



### Műszaki kivitel

- ▶ Magas szakítószilárdság
- ▶ Kimagasló csomótűrés
- ▶ Extrém kopásállóság
- ▶ Gyorsan süllyedő
- ▶ Nagy dobátmérő
- ▶ Made in Japan



## TOURNAMENT SW SHOCK LEADER TYPE N

A Tournament SW Type N (nylon) ideális előkezsín számos alkalmazási területre a tengeri horgászatban is. Az anyag keveréket itt úgy határozták meg, hogy a zsinór meglehetősen lágy legyen, és vastag átmérője ellenére könnyen köthető maradjon. A jókora spulniátmérő miatt nagy ívben fut le a zsinór, nem hurkolódik.

Termékkód	szakítósz.			
	Ø	kg	lbs	kapacitás
12957-060	0.60	23.9	50.0	50 m
12957-070	0.70	30.6	70.0	50 m
12957-080	0.80	40.3	90.0	50 m
12957-090	0.90	49.4	110.0	50 m
12957-100	1.00	63.4	140.0	50 m



### Műszaki kivitel

- ▶ Magas szakítószilárdság
- ▶ Nagyon magas csomótűrés
- ▶ Magas kopásállóság
- ▶ Nagy dobátmérő
- ▶ Made in Japan





# TOURNAMENT WOBBLEREK

Az új TOURNAMENT műcsalik bemutatásakor büszkén kínáljuk Önnek japán gyártású prémium minőségű wobblereinket. Az elmúlt évek során a kimagasló minőségű wobblerek iránti igény megnőtt, emiatt döntöttünk úgy, hogy japán mérnökeinkkel együttműködve kifejlesztünk egy csúcs-kategóriás műcsali kínálatot az európai piac igényeihez igazodva. A műcsalik teljes egészében Japánban készülnek, japán kulcskarikákkal és szuperhegyes horgokkal. Minden egyes darabot tesztelünk a tökéletes mozgás elérése miatt. A TOURNAMENT csalik egyedi jellegük és széles színválasztékuk miatt kiváló eredményeket hoznak.

## TOURNAMENT MEGA SCOUTER F-DR

A 68mm-es Mega Scouter egy aktív, verető mozgású felúszó wobbler, mely tereflapja segítségével gyorsan eléri a mélyebb vízrétegeket. A csörgők miatt erős rezgéseket bocsát ki. A rezgésszámot a boton is érezni a wobbler vezetése közben. Ez a hang általában a letargikus ragadozókat is támadásra ingerli, növelve a kapások gyakoriságát. A belső súlyrendszer úgy van kiegyensúlyozva, hogy a bot mindössze rövid, erős húzása következtében a tungsten fősúly előrecsúszik, amitől még meredekebben süllyed a wobbler vagy hamarabb ér le nagyobb mélységbe.

felúszó  
merülési mélység 2.5-3.5m, trolling közben 5m-ig - ideális a fenéken lapuló süllőkre.

Termékkód	hossz	súly	
16600-1..	6.8cm	14.0g	



## TOURNAMENT XL SHINER F-MR

Az XL SHINER 130F egy igazán kivételes wobbler süllő és csuka horgászatra. A 13 centis modellt közepes vízmélységre készítettük, 1.5m és 2.5m közötti sávban mozog, ideális tehát nyáron is, amikor a ragadozók többet mozognak a vízszlopban és sokat vadásznak vízközt. A szabadalmaztatott G.O.S kiegyensúlyozó rendszerrel ez a wobbler roppant messzire dobható. Ezen felül fontos kiemelni, hogy ez egy „csendes” modell, nem került bele csörgő. Ideális agyonhorgászott vizekre, ahol a csörgő mostanára inkább már riasztja a halakat. Felúszó jellege miatt ideális az úgynevezett „bottom bouncer” módszerhez, amikor a wobblert folyamatosan a fenéknek ütköztetve vezetjük. Ha akadályhoz érkezünk, a vezetést megállítva a wobbler simán felúszik anélkül, hogy elakadna. Terelőnyelvének különleges kialakítása miatt twitching technikával is tökéletesen életre kelthető. Természetesen ez a Tournament wobbler is 100%-ig Japánban készül.

felúszó  
merülési mélysége kb. 1.5-2.5m

Termékkód	hossz	súly
16700-7...	13.0 cm	22.5 g



Cikkszám 16700-701 ghost perch



Cikkszám 16700-711 matt ayu



Cikkszám 16700-732 matt shiner



Cikkszám 16700-733 3D inakko



Cikkszám 16700-737 pearl chartreuse



Cikkszám 16700-738 kibinago



Cikkszám 16700-739 lazer sayori



# TOURNAMENT

## TOURNAMENT BABY VIB SS

Csörgő nélküli, aktívan verető vertikális jellegű wobbler sügérre, pisztrágra és balinra. Tökéletes olyan agyonhorgászott vizekre, ahol a szokásos csörgő csalik hanghatása mostanra inkább riasztóan hat a ragadozókra. Kis súlya folytán ez a süllődő wobbler nagyon lassan vezetve is a kívánt mélységben tartható. Így ideális sekély vízre is, vagy hínármezők felett vezetve horgászni. Kitűnő csali ultralight pergetéshez. A színválaszték a természetű színektől egészen a rikító színekig terjed.

lassan süllődő



Termékkód	hossz	súly
16700-4...	4.7cm	5.5g



Cikkszám 16700-401 ghost perch



Cikkszám 16700-411 matt ayu



Cikkszám 16700-424 hazy orange



Cikkszám 16700-426 midnight sun



Cikkszám 16700-427 abalone



## TOURNAMENT DOUBLE CLUTCH 60SP

A Double Clutch 60mm-es változatban is kapható! A Double Clutch sorozat Japánban a legsikeresebb wobblerek közé tartozik, és számtalan kapitális ragadozót csalt már lépre. A lebegő 60SP mozgása verető, oldalát felvillantó úszás, de twitchelve és jerkelve is izgalmasan mozog. Vezethető tehát a modern stílusokban, de egyszerűen egyenletesen tekerve is fogós, még sleppelve is. A szabadalmaztatott Silent G.O.S. kiegyensúlyozó rendszernek hála csekély tömege ellenére is nagyon jól dobható.

A Double Clutch 60SP egy titkos tipp az agyondobált vizekre, tesztjeink során a sügerekre és pisztrángokra igazi mágnesként hatott. Japán SaqSas hármashoroggal szereljük.

lebegő  
merülési mélysége pergetve kb. 60-90cm, sleppelve 1.5m-ig.

Termékkód	hossz	súly
16700-9...	6.0 cm	3.6 g



Cikkszám 16700-901 ghost perch



Cikkszám 16700-911 matt ayu



Cikkszám 16700-917 ghost wakasagi



Cikkszám 16700-932 matt shiner



Cikkszám 16700-933 3D inakko



Cikkszám 16700-934 lazer smelt



Cikkszám 16700-935 red yamame



Cikkszám 16700-936 3D iwashi



## TOURNAMENT DOUBLE CLUTCH 75SP

A Double Clutch 75 az egyik legsikeresebb műcsali Japánban, számtalanszor bizonyított már kivételes fogásokkal is. Németországban tesztorgáztatok alkalmával csukát és sügeret fogtunk vele egyszerűen, sima bevontatással. Hosszúakás alakja miatt tökéletesen utánozza a kistestű táplálékhalakat, például a küszöket. A Double Clutch lebegő wobbler, nagyon lassan vezetve is eredményes lehet, ha levisszük a megfelelő mélységbe. Mozgása az oldalra billenő és verető jelleg keveréke, ezáltal egyaránt lehet jerk- és twitch-jellegű technikával vezetni.

lebegő  
merülési mélysége pergetve 1.0m, trolling 2.0m-ig

Termékkód	hossz	súly
16600-7..	7.5cm	5.0g



Cikkszám 16600-701 ghost perch



Cikkszám 16600-704 lazer ayu



Cikkszám 16600-705 firetiger



Cikkszám 16600-708 blue smelt



Cikkszám 16600-710 rusty ayu



Cikkszám 16600-711 matt ayu



Cikkszám 16600-712 lime perch



Cikkszám 16600-716 platinum green



## TOURNAMENT DOUBLE CLUTCH 95SP

A 75mm-es verzió nagy testvére. A Double Clutch wobblerek a japán piac legsikeresebb wobblerei közé tartoznak. Hosszú, vékony alakjuk tökéletesen imitálja a kistestű zsákmányhalakat, például a küsztet. Lebegő jellege miatt szinte egyhelyben tartva is horgászhatunk vele. Rövid, erős rántásokkal és orsból gyorsítva fogós mozgásmintákat lehelhetünk Double Clutch wobblerünkbe, amelyek egyetlen rablóhalat sem hagynak majd hidegen.

A szabadalmaztatott „Silent Gravity Oscillating System“, azaz a csendes súlyelosztási rendszer hatására nagy dobótávot lehet vele elérni, és ez a „csendes“ wobbler olyan, sokak által horgászott vizeken is jól jöhet, ahol a szokásos csörgős wobblerekre már semmi nem mozdul rá.

lebegő

merülési mélysége: 1.5m, sleppelve kb. 2.5m

Termékkód	hossz	súly	
16700-2..	9.5cm	12.0g	

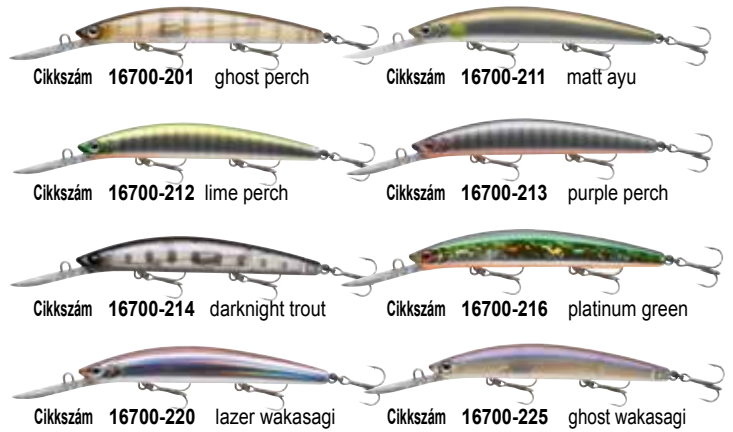

## TOURNAMENT SCUBA SP

A Tournament Scuba igazi mindenés, remek sügérre, süllőre és csukára is. Hosszú terelőlapjának köszönhetően gyorsan mélyre tör. Ez különösen jól jön süllőzés során, amikor folyamatosan a mederfenék közelében vezethetjük a csalit, néha a fenékhez ütköztetve. Karcsú formája kis testű táplálékhalat formáz. A Scuba twitchelve, apró rántásokkal is eredményesen vezethető, olyankor hasi részét felvillantva, heves verető mozgással tör ki oldalra. A G.O.S. Gravity Oscillation System elnevezésű speciális súlyozási rendszernek köszönhetően messzire dobható, hisz súlypontja a dobáskor áthelyeződik. Csörgő hangját csökkentettük, egészen apró golyók kerültek bele, melyek újszerű hangokat keltenek a víz alatt.

lebegő

merülési mélysége kb. 2.0 méter, sleppelve 3.0 m-ig

Termékkód	hossz	súly	
16700-8...	8.8cm	11.5g	





## TOURNAMENT BABY MINNOW SP

Ez a klasszikus lebegő, hosszúkás, kúszalakú wobbler kitűnő sügér, pisztráng és balin horgászatára. A belül rögzített súlynak köszönhetően súlypontja stabil, gyorsan áramló vízben is jól használható. Mivel nincsenek benne csörgők, intenzíven horgászott vizeken - ahol a wobblerek csörgő hangja mostanára inkább riasztja, mint vonzza a halakat - jól jöhet. Igazi pisztrángmágnes.

lebegő  
merülési mélysége kb. 0.5 m

Termékkód	hossz	súly
16700-6...	6.0cm	3.5g



Cikkszám 16700-611 matt ayu

Cikkszám 16700-623 ghost shad

Cikkszám 16700-624 hazy orange

Cikkszám 16700-625 hazy neon

Cikkszám 16700-626 midnight sun

Cikkszám 16700-627 abalone

Cikkszám 16700-630 metallic wakasagi



## TOURNAMENT SHINER SP

Klasszikus, kúsz alakú wobbler. Ez a műcsali mindenféle vezetési technikával használható. Eltévett kishalat utánó, mely technikától függően hasát felvillantva vagy szolidabban veretve a fenék felé igyekszik. 60 mm-es hossza és karcsú, hosszúkás alakja miatt ezt a lebegő wobblert mindenfajta édesvízi ragadozó lehetséges prédának nézi.

lebegő  
merülési mélysége pergetve 1.5m, trolling 2.5 m-ig

Termékkód	hossz	súly
16600-5...	6.0cm	5.5g



Cikkszám 16600-501 ghost perch

Cikkszám 16600-504 lazer ayu

Cikkszám 16600-505 firetiger

Cikkszám 16600-508 blue smelt

Cikkszám 16600-509 phantom

Cikkszám 16600-510 rusty ayu

Cikkszám 16600-511 matt ayu

Cikkszám 16600-515 thread fin shad

Cikkszám 16600-516 platinum green

## TOURNAMENT SPIKE SP

A Spike wobblert a DAIWA-val együttműködésben az egyik leghíresebb profi japán feketesügér horgász, Toshi Namiki tervezte. A Spike koncepciója abban állt, hogy egy olyan közepesen mélyen járó wobblert készítsünk, mely a dobás után rögtön a kívánt mélységre jut, így a lehető leghosszabban tartózkodik a vízszlop meghorgászni kívánt szintjén. Kiválóan alkalmas partközeli mély területek meghorgászására. Speciális konstrukciójának és kompakt formájának köszönhetően nagy távra dobható. Ideális baitcasting orsós pergetésre is. A Spike remek sügér, balin és süllőpergetésre.

lebegő  
merülési mélysége kb. 2.0m, sleppelve 2.5m

Termékkód	hossz	súly
16700-1..	5.3cm	5.0g



Cikkszám 16700-101 ghost perch



Cikkszám 16700-111 matt ayu



Cikkszám 16700-112 lime perch



Cikkszám 16700-114 darknight trout



Cikkszám 16700-120 lazer wakasagi



Cikkszám 16700-121 golden green



Cikkszám 16700-122 lazer hot tiger

## TOURNAMENT BABY CRANK F-SR

A wobblerkínálat legkisebb tagja, a Baby Crank erős vibrációt kelt, és igen komolyan veretve mozog a vízben. A vékony tereőlapja masszív műanyagból készült, ennek köszönhetően gyorsan elérhető a kívánt mélység. Különösen a sügerek vadulnak meg a változatosan vezetett wobblertől, és heves kapásokkal reagálnak. Sodortathatjuk az áramlással belógó növényzet alá, hogy pisztrángot fogjunk.

felúzó  
merülése kb. 0.5-1.2m

Termékkód	hossz	súly
16600-4..	3.5cm	3.5g



Cikkszám 16600-401 ghost perch



Cikkszám 16600-402 red craw



Cikkszám 16600-403 chartreuse



Cikkszám 16600-404 lazer ayu



Cikkszám 16600-407 platinum gold



Cikkszám 16600-408 blue smelt



Cikkszám 16600-410 rusty ayu



Cikkszám 16600-411 matt ayu



Cikkszám 16600-431 ST witch



Cikkszám 16600-414 darknight trout

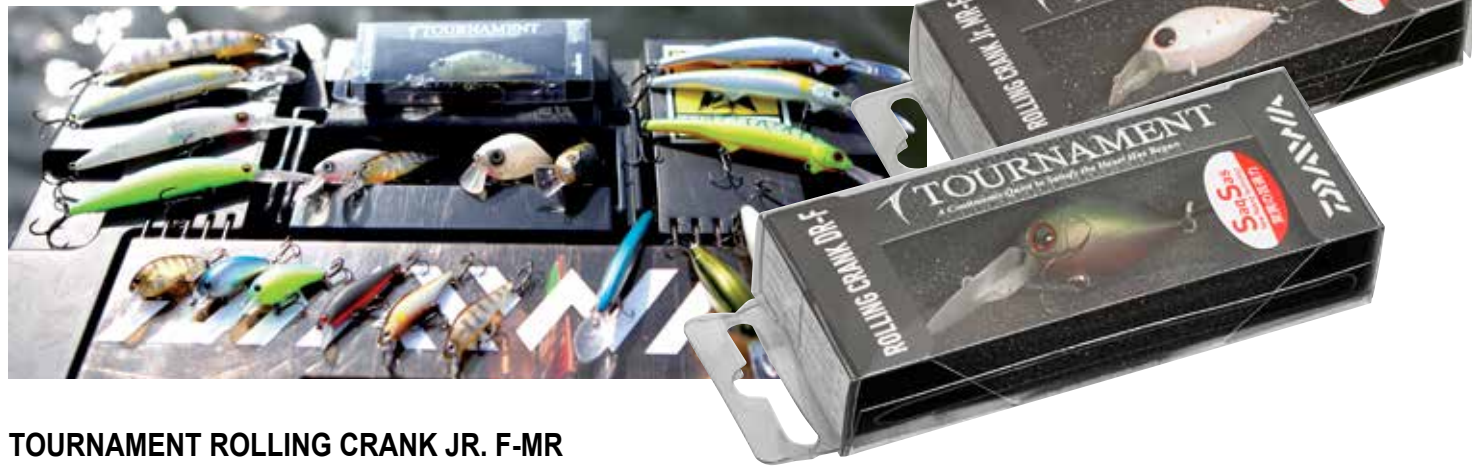

## TOURNAMENT ROLLING CRANK JR. F-MR

Nagyon kicsi mini crankbait sügér, pisztráng, domolykó és balin horgászatára. Ez az MR-modell (Medium Deep Runner, azaz közepesen mélyen járó) gyorsan lemerül a mélybe, és erős rezgéshullámokat kelt. A Rolling Crank JR. MR egyenletesen és lazán twitchelve is vezethető. Csak a hátsó hármashoroggal szerelve adjuk, igény esetén az első fülbe is tehető horog.

felúszó



Termékkód	hossz	súly
16702-04...	2.7 cm	1.8 g



## TOURNAMENT ROLLING CRANK F-DR

A Rolling Crank DR kitűnő wobbler sügér, pisztráng és domolykó horgászatára. A DR modell dobás után rögtön a mélybe tör és verető mozgással szeli a vizet. A Rolling Crank DR egyenletes vezetéssel és twitch technikával vezetve egyaránt fogós.

felúszó

merülési mélysége kb. 1.5m

Termékkód	hossz	súly
16701-04...	3.2 cm	3.6 g

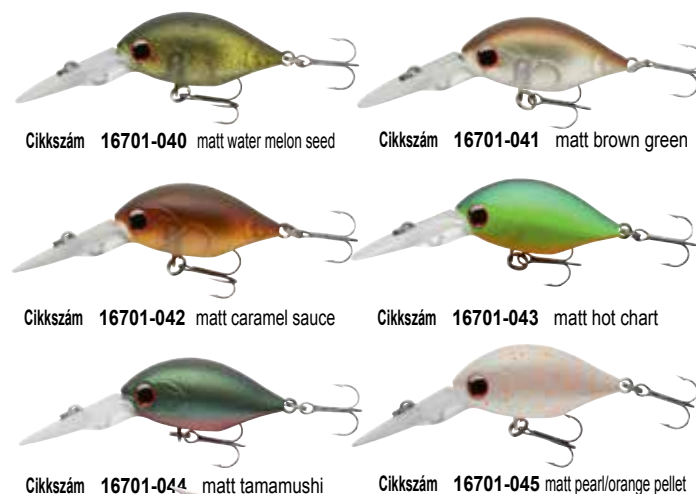



## TOURNAMENT CURRENT MASTER F-DR

A 93mm-es felúszó műcsali igazi titkos fegyver süllőre, sügérre és balinra. A DR modellt a vízoszlop középső rétegeinek meghorgászására terveztük. A szabadalmaztatott csendes csúszó-súlyozás, a „Mag Lock Silent Weight Oscillation System” segítségével kivételes dobótáv érhető el. Speciális formája és terelőlapja miatt erős áramlásban, folyókon, csatornákon is jól használható.

Oldalát hevesen felvillantó, süllyedő mozgása teszi ezt a wobblert a twitch- és a stop-and-go technikák művelőinek kedvencévé.

felúszó  
merülési mélysége 1.5-2.0m, sleppelve 2.5m-ig

Termékkód	hossz	súly
16600-9..	9.3cm	12.0g

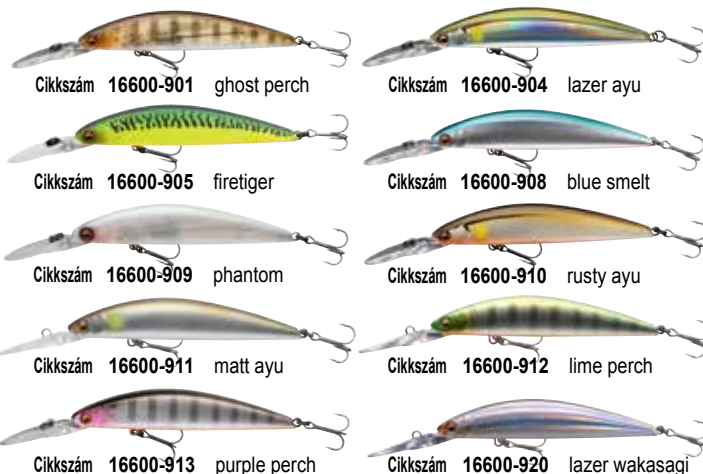

## TOURNAMENT CURRENT MASTER F-SR

A Current Master SR a felső vízrétegek meghorgászására szolgál, kitűnő balinozó wobbler. A test és a terelőlap konstrukciójának köszönhetően nagyon gyorsan vezethető, nem fog oldalra kitérni és megőrzi verető mozgását. Folyókon és patakokon is remekül dolgozik. A benne rejlő potenciált változatos vezetési technikákkal lehet igazán kiaknázni. A Current Mastert sodrás vízben tartjuk egy helyben ott, ahol a sodrás vadul mozgatja, ezzel be lehet csapni a ragadozókat.

lebegő  
merülési mélysége kb. 0.5-1.5m

Termékkód	hossz	súly
16600-8..	9.3cm	12.0g

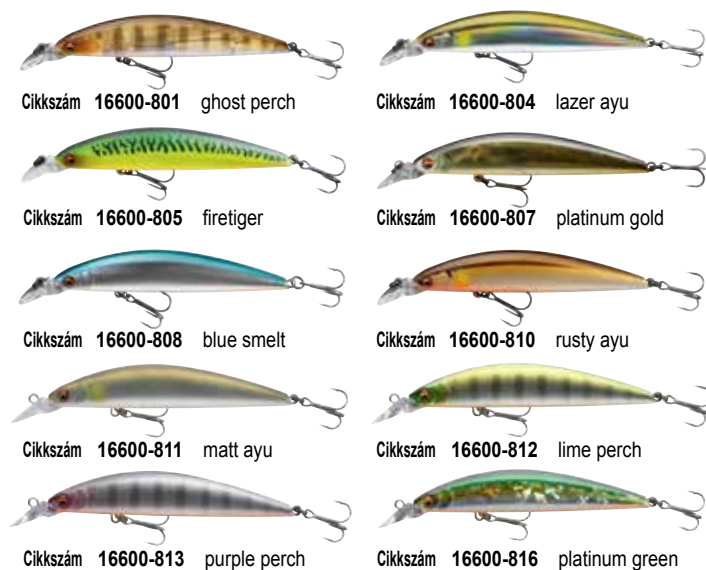



## TOURNAMENT WISE MINNOW 70FS

Ez a süllyedő modell nagyon jól dobható, és ideális a vízoszlop adott rétegeinek tudatos, célzott átfésülésére. Különösen ősszel és télen, amikor a felúszó wobblerekkel korlátokba ütközünk, hisz azokkal nem tudunk közvetlenül a fenék közelében lassan vezetve horgászni. Olyankor ez a süllyedő modell gyakran célravezetőbb lehet, hiszen az integrált Tungsten súlyozás a testben rögzített, erős sodrásban is stabilan tartja a wobblert. Típusa: gyorsan süllyedő

Termékkód	hossz	súly
16703-0...	7.0 cm	9.0 g

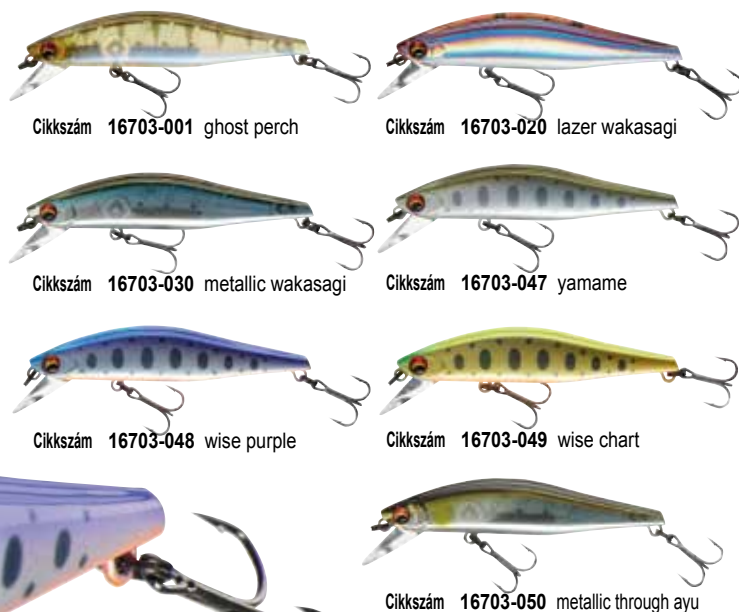

## TOURNAMENT WISE MINNOW 50FS

Kitűnő wobbler, ultrakönnnyű pergetéshez. A Wise Minnow gyorsan süllyedő jellege miatt olyan helyeken ideális, ahol a folyó- vagy patakmeder gödreiben keressük a halat, vagy gyorsan kell lejutnunk a kívánt mélységbe. Rögzített tungsten súly található a wobbler belsejében, ami stabilan tartja nagy sodrásban is. A Wise Minnow billegő mozgása egyaránt mágnesként hat a pisztrángra, sügérrre, domolykóra és balinra. Típusa: gyorsan süllyedő

Termékkód	hossz	súly
16700-0..	5.0cm	5.0g

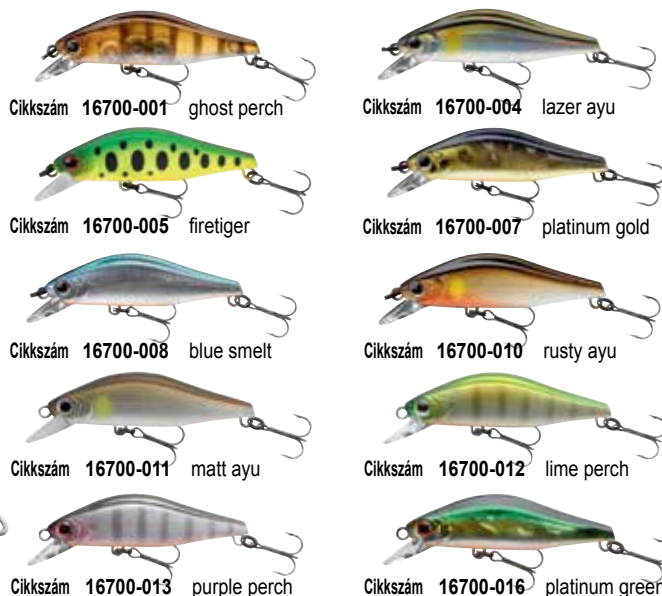

## TOURNAMENT KP FLAT CRANK F

Ez a felúszó mini crankbait kis vezetési sebességnél is hihetetlenül aktívan mozog. Lapított oldalának köszönhetően úgy veret és támoog egyszerre a vízben, mint egy sérült kishal, szépen felvillantja a hasát is. Terelőlapja speciális, törésbiztos kompozit anyagból készül, ellenáll a rosszul sikerült dobások okozta sérüléseknek (pl. kőre esés). Ideális sügérre, pisztrágra és domolykóra.

Japánban készül a legmagasabb minőségi sztenderdeknek megfelelően.

felúszó

Termékkód	hossz	súly
16709-0...	3.3 cm	1.8 g



Cikkszám 16709-001 ghost perch

Cikkszám 16709-011 matt ayu



Cikkszám 16709-042 matt caramel sauce

Cikkszám 16709-044 matt tamamushi



Cikkszám 16709-051 lime back chart

Cikkszám 16709-052 lazer gold red



Cikkszám 16709-053 dark holo

Cikkszám 16709-054 matt ochiayu



## TOURNAMENT TIGHT WAVE SHAD F-SR

Ez a csúcsmínőségű wobbler a DAIWA Tournament kínálatban kifejezetten sügér és süllőpergetés során csillogtatja erényeit. A műcsali veretve szeli a vizet és közben felvillantja oldalát. Speciális belső kialakításának és stabil mozgásának köszönhetően kitűnően használható gyorsan vezetve és erős sodrásban is. Ez a wobbler a benne rejlő DAIWA Weight-Oscillation-System, azaz mozgó súlyozási megoldás hatására elképesztő távokra dobható, ideális twitch-elő és stop-and-go technikával vezetni. Japánban készül a legmagasabb minőségi sztenderdek szerint.

felúszó

merülési mélység kb. 0,8-1,5m

Termékkód	hossz	súly
16620-0...	7.5 cm	9.0 g



Cikkszám 16620-001 ghost perch

Cikkszám 16620-011 matt ayu



Cikkszám 16620-020 lazer wakasagi

Cikkszám 16620-030 metallic wakasagi



Cikkszám 16620-043 matt hot chart

Cikkszám 16620-055 SG kibinago OB



Cikkszám 16620-056 chart back pearl

Cikkszám 16620-057 roach



**NEW**

## SILVER CREEK ST INLINE LUNKER

Az új Silver Creek ST belső zsinórvezetésű inline wobblert skandináv teszthorgászainkkal együttműködve fejlesztettük. A csali alakjának köszönhetően extrém távolságokra dobható - így a 17g modell, különösen a sekélyebb területekre, a kora tavaszi időszakokra való, és extrém lassan is lehet vezetni. A 21g modell távdobáshoz és mélyebb vizekre jó választás - ideálisak Rügen partjaihoz és Bornholmra.

A belső zsinórvezetésű konstrukció jelentősen csökkenti a hal lekadásának kockázatát fásztás közben, mivel a csali felcsúszik a zsinóron, így nem tud a segítségével erőkar képződni a horog közelében.

A műcsali már egyenletes vezetés mellett is jobbra-balra mozog a vízben, és sérült kishalra emlékeztet. A vezetés megállításakor oldalát felvillantó mozgással süllyed alá, és gyakran ebben a fázisban vált ki kapást.

Gyors és lassabb vezetési stílushoz egyaránt illik. Ólommentes konstrukció!

Hármashoroggal (#4 méret) és csomóvédő ütközővel adjuk.



Cikkszám **15200-037** red devil  
**15200-137** red devil



Cikkszám **15200-030** purple flake  
**15200-130** purple flake



Cikkszám **15200-034** blue flake herring  
**15200-134** blue flake herring



Cikkszám **15200-031** spearing  
**15200-131** spearing



Cikkszám **15200-035** magic chartreuse  
**15200-135** magic chartreuse



Cikkszám **15200-032** pearl candy  
**15200-132** pearl candy



Cikkszám **15200-036** ever green  
**15200-136** ever green



Cikkszám **15200-033** holo orange  
**15200-133** holo orange



Cikkszám **15200-038** wave herring  
**15200-138** wave herring

Termékkód	hossz	súly
15200-03..	8.5 cm	17.0 g
15200-13..	8.5 cm	21.0 g

# DAIWA TÁMOLYGÓ VILLANTÓK

## SILVER CREEK ADM 3.8

Az ADM ultrakönnyű támolygó kanál immár picit nehezebb változatban, 3,8 grammos súllyal is kapható az UL pergetők, pisztránghorgászok örömére. A megnövelt súlynak köszönhetően mélyebben vezethető, valamint az ADM 3,8g már közepes sodrásban is jól vezethető. Eredeti SaqSas halkímélő, szakáll nélküli horoggal szállítjuk.



Termékkód	hossz	súly
16533...02	3.2 cm	3.8 g



Cikkszám 16533-002 manhattan



Cikkszám 16533-102 BP iwashi



Cikkszám 16533-302 orange gold W



Cikkszám 16533-502 nightmare



Cikkszám 16533-602 pearl white



Cikkszám 16533-702 yamame orange



Cikkszám 16533-802 FOS



Cikkszám 16533-902 darjeeling

## SILVER CREEK ADM 2.2

Nagyon könnyű és finom kidolgozása, minőségi villantó. Ideális könnyűpergetésre pisztrángos tavakon vagy patakokon. Természetesen kiváló jászkeszeg, domolykó, sügér és balin horgászatára is. A kanál speciális formája erősen támolygó mozgást eredményez. Eredeti SaqSas halkímélő (szakáll nélküli) egyágú horoggal adjuk.

Termékkód	hossz	súly
16532...02	2.6 cm	2.2 g



Cikkszám 16532-002 manhattan



Cikkszám 16532-102 green yamame



Cikkszám 16532-202 W green



Cikkszám 16532-302 orange gold W



Cikkszám 16532-402 choco egg



Cikkszám 16532-502 nightmare



Cikkszám 16532-602 pearl white



Cikkszám 16532-702 chart gun metal

## SILVER CREEK CNK

Kisméretű kompakt mini-támolygó kanál. Kompakt formájának köszönhetően nagyon messzire dobható. A befelé hajló kanálforma hatására támolygó mozgása határozott és erős rezgéshullámokat kelt. A széles színválasztékból zavaros és tiszta vízhez egyaránt talál megfelelő modellt. Erős sodrású vizekre is kitűnő.

Minőségi Mustad hármashoroggal.

Termékkód	hossz	súly
16530...10	5.3 cm	10.0 g



Cikkszám 16530-010 black metal ayu



Cikkszám 16530-110 chart yamame



Cikkszám 16530-210 CP yamame



Cikkszám 16530-310 blue yamame H



Cikkszám 16530-410 albino tiger



Cikkszám 16530-510 FRS



Cikkszám 16530-610 sunny side



Cikkszám 16530-710 shell pearl



# TOURNAMENT GUMICSALIK

## TOURNAMENT D'FIN

Klasszikus farokformájú gumihal. Jigfej nélkül vezetve is erősen veret, franciaországi tesztek során igazi sügér- és süllőmágnak bizonyult. A speciális gumikeveréknek és a hozzáadott sónak köszönhetően jigfej nélkül is lehet vele horgászni, akár off-set horoggal is. Tökéletes megoldás növényzettel sűrűn benőtt helyekre. A speciális gumikeverék tintahal aromát tartalmaz. Számos teszt alapján édesvízi halak esetén is ez az íz váltotta ki a leggyakoribb kapásokat. Ráadásul ez a gumikeverék színsemleges, különböző színű gumihalakat tárolhatunk együtt anélkül, hogy azok elszíneződjenek. Japánban készülnek. Kaphatók 7.5cm, 10cm és 12.5cm hosszban.



motor oil ayu

Termékkód	hossz	tart./csomag	
16500-008	7.5 cm	10 db	
16500-010	10.0 cm	7 db	
16500-012	12.5 cm	5 db	

green/pearl

Termékkód	hossz	tart./csomag	
16500-108	7.5 cm	10 db	
16500-110	10.0 cm	7 db	
16500-112	12.5 cm	5 db	

chartreuse ayu

Termékkód	hossz	tart./csomag	
16500-208	7.5 cm	10 db	
16500-210	10.0 cm	7 db	
16500-212	12.5 cm	5 db	



chartreuse

Termékkód	hossz	tart./csomag	
16500-308	7.5 cm	10 db	
16500-310	10.0 cm	7 db	
16500-312	12.5 cm	5 db	



pearl

Termékkód	hossz	tart./csomag	
16500-408	7.5 cm	10 db	
16500-410	10.0 cm	7 db	
16500-412	12.5 cm	5 db	



ayu

Termékkód	hossz	tart./csomag	
16500-508	7.5 cm	10 db	
16500-510	10.0 cm	7 db	
16500-512	12.5 cm	5 db	



orange shiner

Termékkód	hossz	tart./csomag	
16500-608	7.5 cm	10 db	
16500-610	10.0 cm	7 db	
16500-612	12.5 cm	5 db	



purple/pearl

Termékkód	hossz	tart./csomag	
16500-808	7.5 cm	10 db	
16500-810	10.0 cm	7 db	
16500-812	12.5 cm	5 db	



pro blue

Termékkód	hossz	tart./csomag	
16501-008	7.5 cm	10 db	
16501-010	10.0 cm	7 db	
16501-012	12.5 cm	5 db	



pumpkin

Termékkód	hossz	tart./csomag	
16501-108	7.5 cm	10 db	
16501-110	10.0 cm	7 db	
16501-112	12.5 cm	5 db	



lime

Termékkód	hossz	tart./csomag	
16501-208	7.5 cm	10 db	
16501-210	10.0 cm	7 db	
16501-212	12.5 cm	5 db	



roach

Termékkód	hossz	tart./csomag
16501-308	7.5 cm	10 db
16501-310	10.0 cm	7 db
16501-312	12.5 cm	5 db



rainbow shad

Termékkód	hossz	tart./csomag
16501-408	7.5 cm	10 db
16501-410	10.0 cm	7 db
16501-412	12.5 cm	5 db

UV crush candy **NEW**

Termékkód	hossz	tart./csomag
16502-108	7.5 cm	10 db
16502-110	10.0 cm	7 db
16502-112	12.5 cm	5 db

UV lime pearl **NEW**

Termékkód	hossz	tart./csomag
16502-208	7.5 cm	10 db
16502-210	10.0 cm	7 db
16502-212	12.5 cm	5 db

UV violet **NEW**

Termékkód	hossz	tart./csomag
16502-308	7.5 cm	10 db
16502-310	10.0 cm	7 db
16502-312	12.5 cm	5 db

UV perch **NEW**

Termékkód	hossz	tart./csomag
16502-408	7.5 cm	10 db
16502-410	10.0 cm	7 db
16502-412	12.5 cm	5 db

UV chartreuse tiger **NEW**

Termékkód	hossz	tart./csomag
16502-508	7.5 cm	10 db
16502-510	10.0 cm	7 db
16502-512	12.5 cm	5 db

UV hot tomato **NEW**

Termékkód	hossz	tart./csomag
16502-608	7.5 cm	10 db
16502-610	10.0 cm	7 db
16502-612	12.5 cm	5 db



UV chartreuse tiger



UV crush candy



UV violet

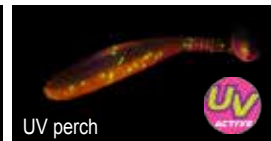

UV perch



UV hot tomato

## BUBBLE SHRIMP

Speciális, rákízű csalogatóanyagot tartalmazó gumikeverékből készült gumirák. A Bubble Shrimp úszó anyagból készül, mozgása ezért élethű, a víz alatt felemeli lábait. Tökéletes texas righez. Különleges matt felülete gondoskodik arról, hogy apró buborékok tapadjanak meg rajta és teljesen élethűen imitáljon egy valódi rákot.

- ▶ Úszó anyag
- ▶ Matt, durva felszín-struktúra
- ▶ „Handpoured“ – kézzel öntött
- ▶ Előkészítés off-set horgognak
- ▶ Rákízű aromával

Termékkód	hossz	tart./csomag
16508-0...	12.5cm	7db



Cikkszám 16508-005 water melon

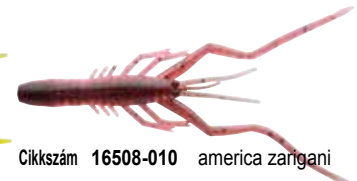

Cikkszám 16508-010 america zangani



## D-POPPER FROG

Különösen sekély vízben és növényzettel sűrűn benőtt területeken derülnek ki az erősségei ennek a kivételes csalinak. A D-Popper Frogot vezessük nagyon lassan, a botspicc apró, erős rántásaival, akkor tipikus popperes hangot bocsát ki. Ideális a nyári időszakban, amikor a ragadozók aktívan vadásznak a felszín közelében. Az erős dupla horgot úgy integrálták a testbe, hogy a béka gond nélkül elhúzható bármilyen akadós, növényzettel benőtt helyen is. Speciális csatornás szerkezete megakadályozza a víz bejutását a horg szára mentén a főkamrába.

Termékkód	hossz	tart./csomag
15602-...08	6.5 cm	1 Stk.

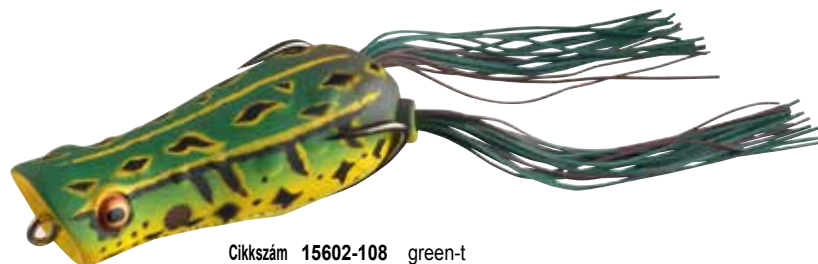

Cikkszám 15602-108 green-t



## D-FROG

A forró nyári időszakban könnyű zsákmányt jelentenek a csukák, harcsák és balinok számára a békák. A D-Frog egyszerűen vezethető a felszínen, a botspicc apró rántásaival tökéletes „walk-the-dog”, vagyis jobbra-balra kitérő mozgásra bírható. A belsejében található csatornás megoldás meggátolja, hogy víz jusson a béka testében található főkamrába a horog íve mellett. Az erős kétágú horog olyan módon van integrálva a testbe, hogy a csali gond nélkül elvezethető növényzettel sűrűn benőtt területeken is anélkül, hogy elakadna.

Termékkód	hossz	tart./csomag
15605-006	6.0 cm	1 db



Cikkszám 15605-006 brown

Cikkszám 15605-106 green-t

Cikkszám 15605-206 yellow toad

Cikkszám 15605-306 black poison

## TOURNAMENT D'JIG JIGHEAD SS RD

A D-Jigfejekkel a DAIWA különböző, extrém minőségű kidolgozású jigfejek választékát kínálja, amelyekkel lefedhető a gumicsalis horgászat szinte minden válfaja. A horog szárán található speciális csalirögzítő biztosítja, hogy stabilan álljon a gumihal a horgon és a gyakori cserénél sokkal kevésbé károsítja a gumicsalit, mint a szokványos ólomtűskék.



Termékkód	súly	horogméret	tart./csomag
16524-205	5.0g	2/0	3 db
16524-207	7.5g	2/0	3 db
16524-210	10.0g	2/0	3 db
16524-215	15.0g	2/0	3 db
16524-220	20.0g	2/0	2 db
16524-230	30.0g	2/0	2 db
16524-405	5.0g	4/0	3 db
16524-407	7.5g	4/0	3 db
16524-410	10.0g	4/0	3 db
16524-415	15.0g	4/0	3 db
16524-420	20.0g	4/0	2 db
16524-430	30.0g	4/0	2 db

## DAIWA D'JIG ROUND SEA JIGHEAD SW

Ezeket a nagyméretű jigfejeket a kifejezetten minőséget igénylő tőkehalas és óriás laposhalás horgászok számára fejlesztettük, az északi tengerekre. Az extra méretű horog az igazán nagy gumihalakból is kellő mértékben kiáll és így biztosan akad majd a hal szájában. A széles öblű speciális horog extrém erős és a legnagyobb terhelésnek is ellenáll. A horogszáron csalirögzítő fül van, ez segít abban, hogy ne csússzon vissza a gumihal a horog szárán. A fejen található alsó fülbe szükség esetén patkoló, azaz stinger-horgot tudunk akasztani.

Kapható fluoreszkáló pink és natúr színben.

pink/glow

Termékkód	súly	horogméret	tart./csomag
16517-101	100.0g	10/0	2 db
16517-151	150.0g	12/0	1 db
16517-201	200.0g	12/0	1 db



natural

Termékkód	súly	horogméret	tart./csomag
16517-100	100.0g	10/0	2 db
16517-150	150.0g	12/0	1 db
16517-200	200.0g	12/0	1 db





**DUCKFIN**



## D-WOLF

A D-Wolf gumihalakkal bátran indulhat az óriások vadászatára Norvégiába, óriás laphalra és tőkehalra ideális csali. Kutatási eredmények azt mutatják, hogy az óriás laphal egyik kedvenc eledele a farkashal, amit gumihalunk mintáz.

A D-Wolf Curly Tail tviszterszerű farka már lassú vezetés közben is figyelemfelkeltően mozog. A tesztek során számos halibutot és tőkehalat rászedett. Akár peremfutó pergetőorsóval és egy erős pilkerbottal is horgászhatunk vele. Igazán közepes, vagy kis áramlásban ideális.

A nagyobb, 24 centis D-Wolf változat eredeti DAIWA Duckfin farkokkal készül, ez a kacsaláb forma tökéletesen működik erősebb áramlási viszonyok között, vagy aktívabb, gyors horgászatnál, amikor a vízszlop több rétegét szeretnénk átfésülni. A 400 gramm feletti súly miatt azonban ezt legalább egy 30 librás csónakos bottal és multiplikátor orsóval javasoljuk használni. A csalik minden komponense a legmagasabb minőségi követelményeknek megfelelően került kiválasztásra, hogy fárasztás közben semmiképp nem mondják fel a szolgálatot.

### D-WOLF DF SW

Termékkód	hossz	súly
16518-24...	24.0 cm	480.0 g



Cikkszám 16518-240 spotted wolf (DF)

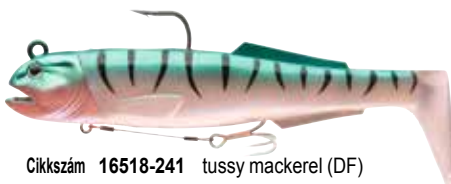

Cikkszám 16518-241 tussy mackerel (DF)



Cikkszám 16518-242 orange psycho (DF)



Cikkszám 16518-243 gold flake (DF)



Cikkszám 16518-244 glow tail (DF)



Cikkszám 16518-245 striped wolf (DF)

### D-WOLF CURLY

Termékkód	hossz	súly
16518-21...	21.0 cm	260.0 g



Cikkszám 16518-210 spotted wolf (C)



Cikkszám 16518-211 tussy mackerel (C)



Cikkszám 16518-212 orange psycho (C)

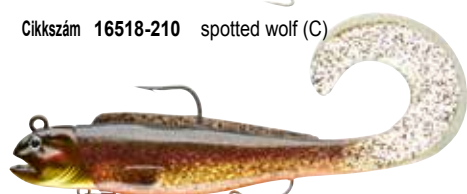

Cikkszám 16518-213 gold flake (C)

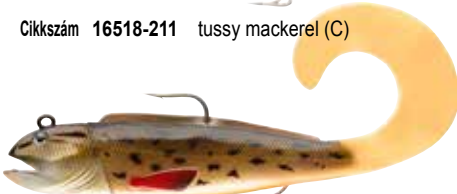

Cikkszám 16518-214 glow tail (C)



Cikkszám 16518-215 striped wolf (C)

**NEW**

# GRAND WAVE TENGERI KÍNÁLAT

A Grand Wave tengeri kínálat a DAIWA kis darabszámú, speciális és jól bevált tengeri szerelék-választéka Norvégia, az Északi- és Balti-tenger vizeire. Minden komponens és szerelék, a felhasznált anyagok és emberi munka tekintetében is, eleget tesz a legmagasabb minőségi elvárásoknak. A kínálat összeállításakor nem az árképzés, hanem a magas minőség és a könnyű használhatóság állt előtérben.

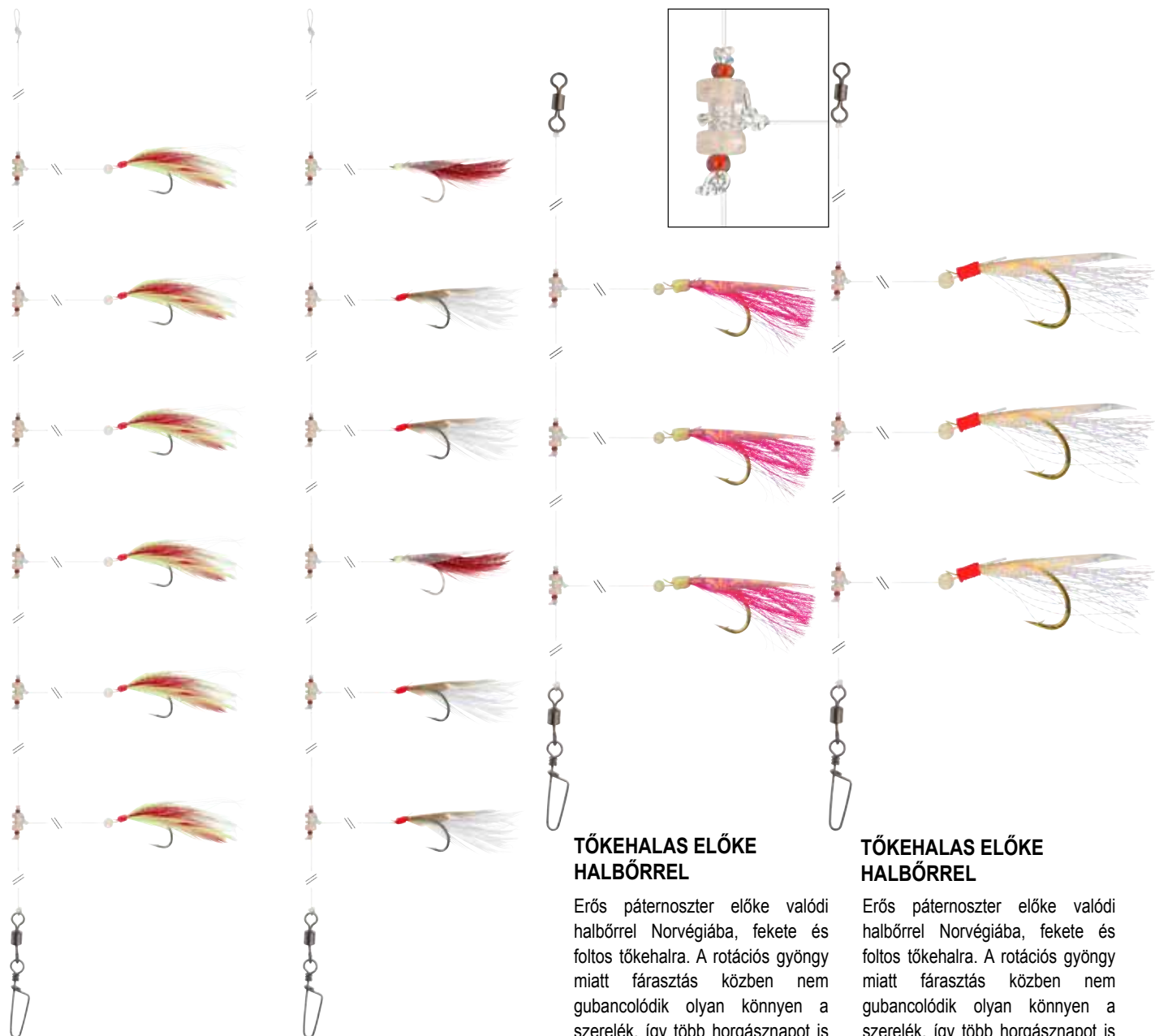

## MAKRÉLA ELŐKE 360°

Klasszikus makrélázó szerelék, tollakkal. A rotációs gyöngy hatására gyakori full-house fogás mellett sem gubancolódik össze könnyen, így többször is használható.

Zsinór- $\emptyset$ : 0.60/0.40mm  
Előkehossz: 135cm

red/yellow

Termékkód	horogméret	tart./csomag
16517-210	2/0	1 db

## MAKRÉLA ELŐKE 360°

Klasszikus makrélázó szerelék, tollakkal. A rotációs gyöngy hatására gyakori full-house fogás mellett sem gubancolódik össze könnyen, így többször is használható.

Zsinór- $\emptyset$ : 0.60/0.40mm  
Előkehossz: 135cm

white/red

Termékkód	horogméret	tart./csomag
16517-211	2/0	1 db

## TŐKEHALAS ELŐKE HALBŐRREL

Erős páternoszter előke valódi halbőrrel Norvégiába, fekete és foltos tőkehalra. A rotációs gyöngy miatt fásasztás közben nem gubancolódik olyan könnyen a szerelék, így több horgásznapot is végighorgászhatunk vele. A rotációs gyöngy speciális ABS műanyagból készül, és ellenáll a legkeményebb terhelésnek is. Harcos, nagytestű tőkehalak fásasztása és kiemelése sem okoz problémát.

Zsinór- $\emptyset$ : 0.90/0.80mm  
Előkehossz: 150cm

pink

Termékkód	horogméret	tart./csomag
16517-220	4/0	1 db

## TŐKEHALAS ELŐKE HALBŐRREL

Erős páternoszter előke valódi halbőrrel Norvégiába, fekete és foltos tőkehalra. A rotációs gyöngy miatt fásasztás közben nem gubancolódik olyan könnyen a szerelék, így több horgásznapot is végighorgászhatunk vele. A rotációs gyöngy speciális ABS műanyagból készül, és ellenáll a legkeményebb terhelésnek is. Harcos, nagytestű tőkehalak fásasztása és kiemelése sem okoz problémát.

Zsinór- $\emptyset$ : 0.90/0.80mm  
Előkehossz: 150cm

white

Termékkód	horogméret	tart./csomag
16517-221	4/0	1 db



### TŐKEHALAS ELŐKE HALBŐRREL

Extra erős páternoszter szerelék, valódi halbőrrel, Észak-Norvégiába, fekete- és foltos tőkehalra. Extraerős és nagyméretű horoggal. A rotációs gyöngy miatt fásasztás közben nem gubancolódik olyan könnyen a szerelék, így több horgásznapot is végighorgászhatunk vele. A rotációs gyöngy speciális ABS műanyagból készül és ellenáll a legkeményebb terhelésnek is. Harcos, nagytestű tőkehalak fásasztása és kiemelése sem okoz problémát.

Zsinór- $\emptyset$ : 0.70/0.60mm  
Előkehossz: 135cm

red/white/pink

Termékkód	horgméret	tart./csomag
16517-225	5/0	1 db

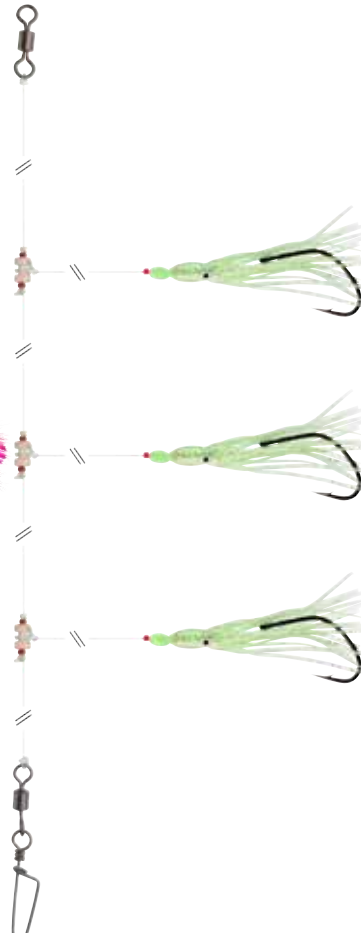

### TŐKEHALAS ELŐKE „GLOW OCTOPUS“

Ez az erős horoggal kötött előke használható önmagában és halszelettel is. Ideális Norvégia középső és északi vizeire. A rotációs gyöngy miatt fásasztás közben nem gubancolódik olyan könnyen a szerelék, így több horgásznapot is végighorgászhatunk vele. A rotációs gyöngy speciális ABS műanyagból készül és ellenáll a legkeményebb terhelésnek is. Harcos, nagytestű tőkehalak fásasztása és kiemelése sem okoz problémát.

Zsinór- $\emptyset$ : 0.70/0.70mm  
Előkehossz: 150cm

glow octopus

Termékkód	horgméret	tart./csomag
16517-240	7/0	1 db

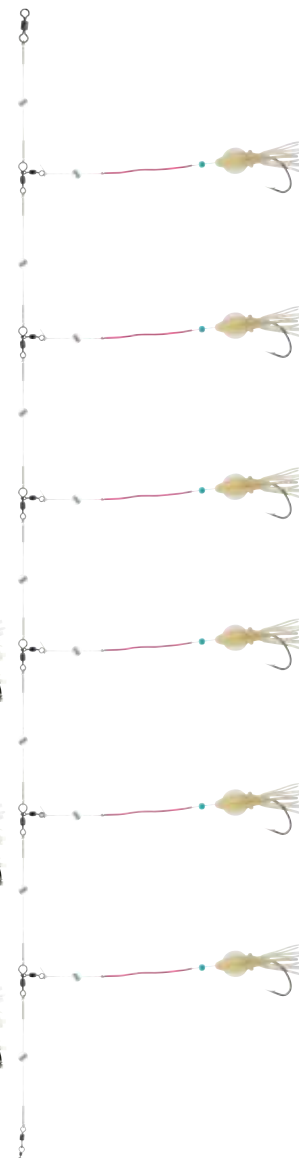

### VÖRÖSSÜGERES SZERELÉK „CIRCLE HOOK“

Ez az extrém minőségű előke teszthorgászunk, Horst Hennings közreműködésével készült, kifejezetten kapitális vörös sügerek horgászatára, Norvégiában. A speciális rotációs forgókapcsok az oldalágakon, a csomóvédő, valamint a polipnál lévő gubancgátló csövek megakadályozzák a szerelék összegubancolását a nagy mélységbe történő leeresztés közben, erős áramlásban is. A vékony drótú Circle Hook típusú horog biztos fogást talál a vörös sügér szájában, és a mélységből felhozás során csökkenti a leakadás kockázatát. Szerelék tartó létrán adjuk, hogy bevetése után optimálisan tárolható legyen a következő vízre szállásig.

Zsinór- $\emptyset$ : 0.80/0.70mm  
Előkehossz: 600cm

Termékkód	horgméret	tart./csomag
16517-245	5/0	1 db

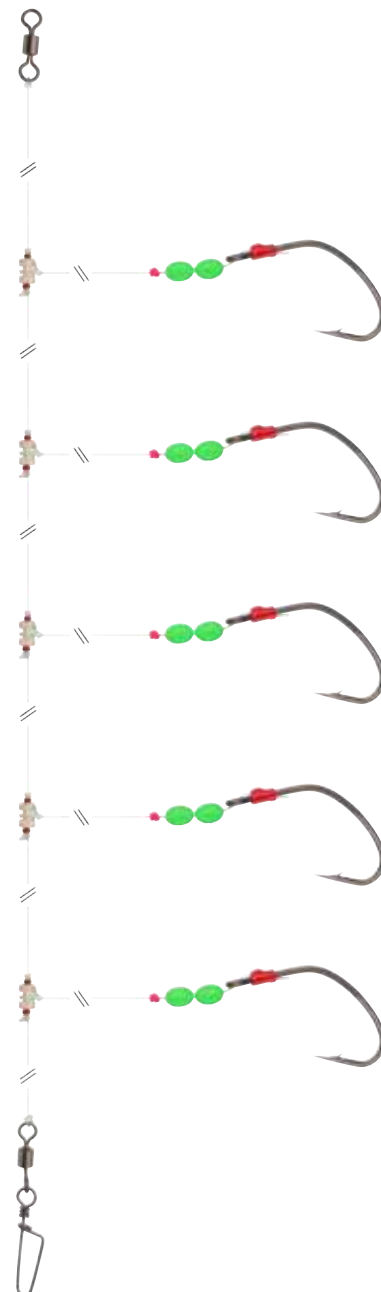

### VÖRÖSSÜGERES ELŐKE 360°

Ez a szerelék ideális vörös sügér horgászatára nagy mélységben. A rotációs gyöngy miatt nagy mélységbe leengedés és onnan felhozás közben nem gubancolódik olyan könnyen a szerelék, így több horgásznapot is végighorgászhatunk vele. A rotációs gyöngy speciális ABS műanyagból készül és ellenáll a legkeményebb terhelésnek is. A széles öblű horgon van elég hely a halszeletnek, és jól fog a hal szájában. A világító gyöngyök növelik a szerelék csalogató erejét.

Zsinór- $\emptyset$ : 0.70/0.60mm  
Előkehossz: 500cm

Termékkód	horgméret	tart./csomag
16517-250	5/0	1 db

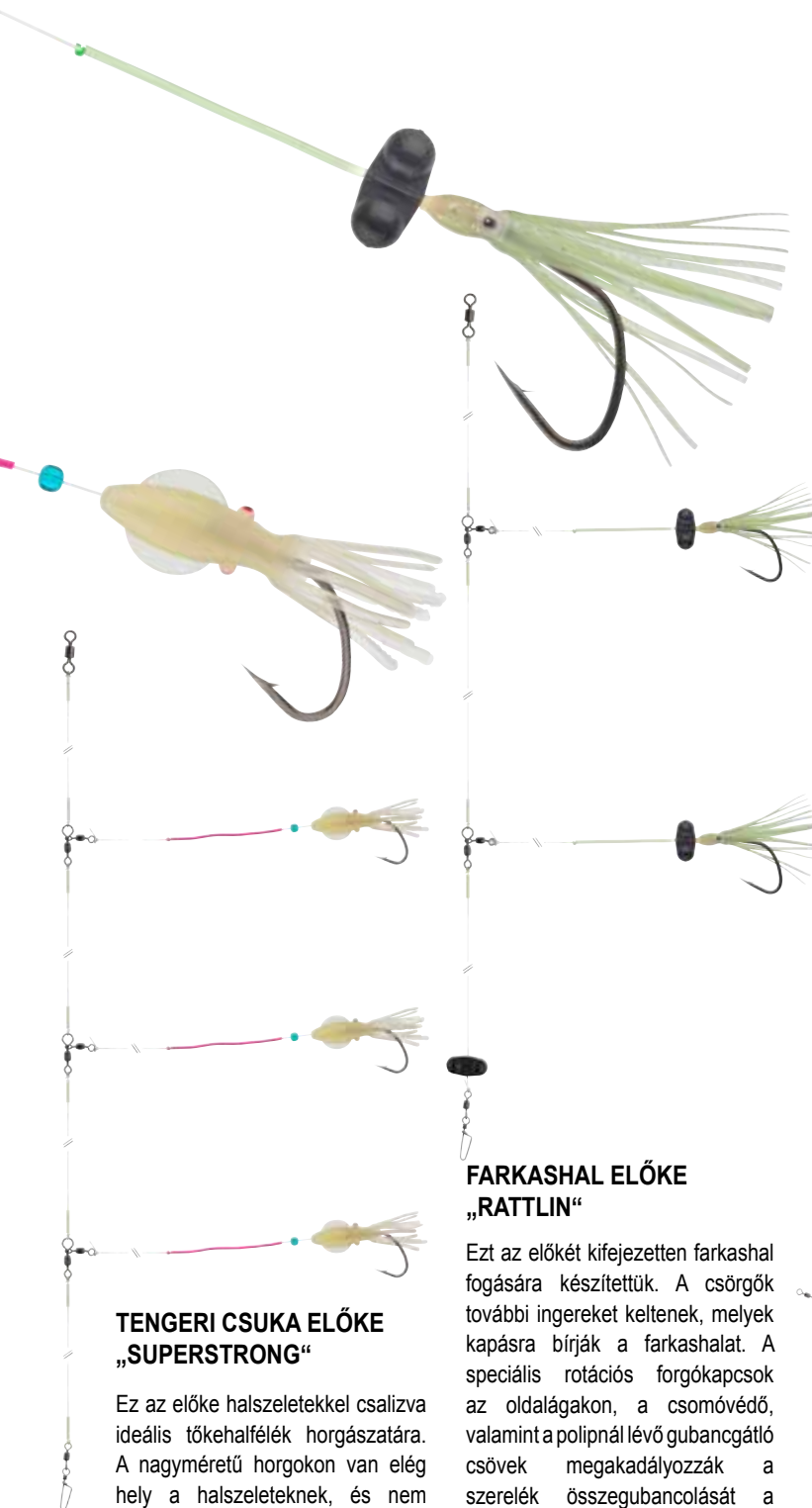

### TENGERI CSUKA ELŐKE „SUPERSTRONG“

Ez az előke halszeletekkel csalizva ideális tőkehalfélék horgászatára. A nagyméretű horgokon van elég hely a halszeleteknek, és nem pattannak ki a hal szájából. A speciális rotációs forgókapcsok az oldalágakon, a csomóvédő, valamint a polipnál lévő gubancgátló csövek megakadályozzák a szerelék összegubancolását a nagy mélységbe történő leeresztés közben. Ideális Norvégia középső és északi vizeire. Szerelék tartó létrán adjuk, hogy bevetése után optimálisan tárolható legyen.

Zsinór- $\varnothing$ : 0.80/0.70mm  
Előkehossz: 300cm

Termékkód	horg méret	tart./csomag
16517-255	5/0	1 db

### FARKASHAL ELŐKE „RATTLIN“

Ezt az előkét kifejezetten farkashal fogására készítettük. A csörgők további ingereket keltenek, melyek kapásra bírják a farkashalat. A speciális rotációs forgókapcsok az oldalágakon, a csomóvédő, valamint a polipnál lévő gubancgátló csövek megakadályozzák a szerelék összegubancolását a nagy mélységbe történő leeresztés közben, erős áramlásban. Ideális Norvégia középső és északi vizeire. A nagyméretű, erős horgokon van elég hely a halszeleteknek és más csaliknak. Szerelék tartó létrán adjuk, hogy bevetése után optimálisan tárolható legyen.

Zsinór- $\varnothing$ : 0.80/0.70mm  
Előkehossz: 300cm

Termékkód	horg méret	tart./csomag
16517-260	5/0	1 db

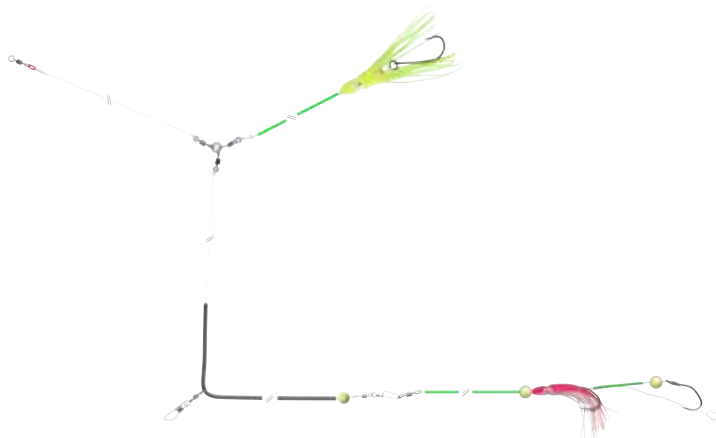

### LENG GUBANCGÁTLÓS BOOM RIG

Nagyszerű szerelék lengre és lumbrá, az északi vizek menyhafféle ragadozóira. Horst Hennings fejlesztése. Egy csalival az ólom alatt, egy ráadás csalival pedig az ólom felett horgászunk. Az extra hosszú gubancgátló cső és, a fluoreszkáló csövek szinte kizárják a szerelék összegubancolódását a leengedés során. Ideális, amikor nagy mélységben kell horgászni.

Zsinór- $\varnothing$ : 1.00mm

Termékkód	horg méret	tart./csomag
16517-265	8/0	1 db



### TERMÉSZETES CSALIS ELŐKE „FAST ATTACH“

Ez a használatra kész, természetes csalis előke egészen könnyen beakasztható a főzsinóron lévő forgókapocsba. A hurok öble egy speciális csövecskével van megerősítve, hogy ne károsodhasson tartós igénybevétel közben sem. Ideális egész hallal, vagy halszelettel csalizva. A Night-Glow fluoreszkáló cső meggátolja a szerelék gubancolódását leengedés közben. A számos világító gyöngy különösen nagy mélységben jelent extra vonzerőt, és védi a zsinórt a halak fogaitól.

Zsinór- $\varnothing$ : 0.80mm  
Előkehossz: 120cm

Termékkód	horogméret	tart./csomag
16517-230	4/0-6/0	1 db

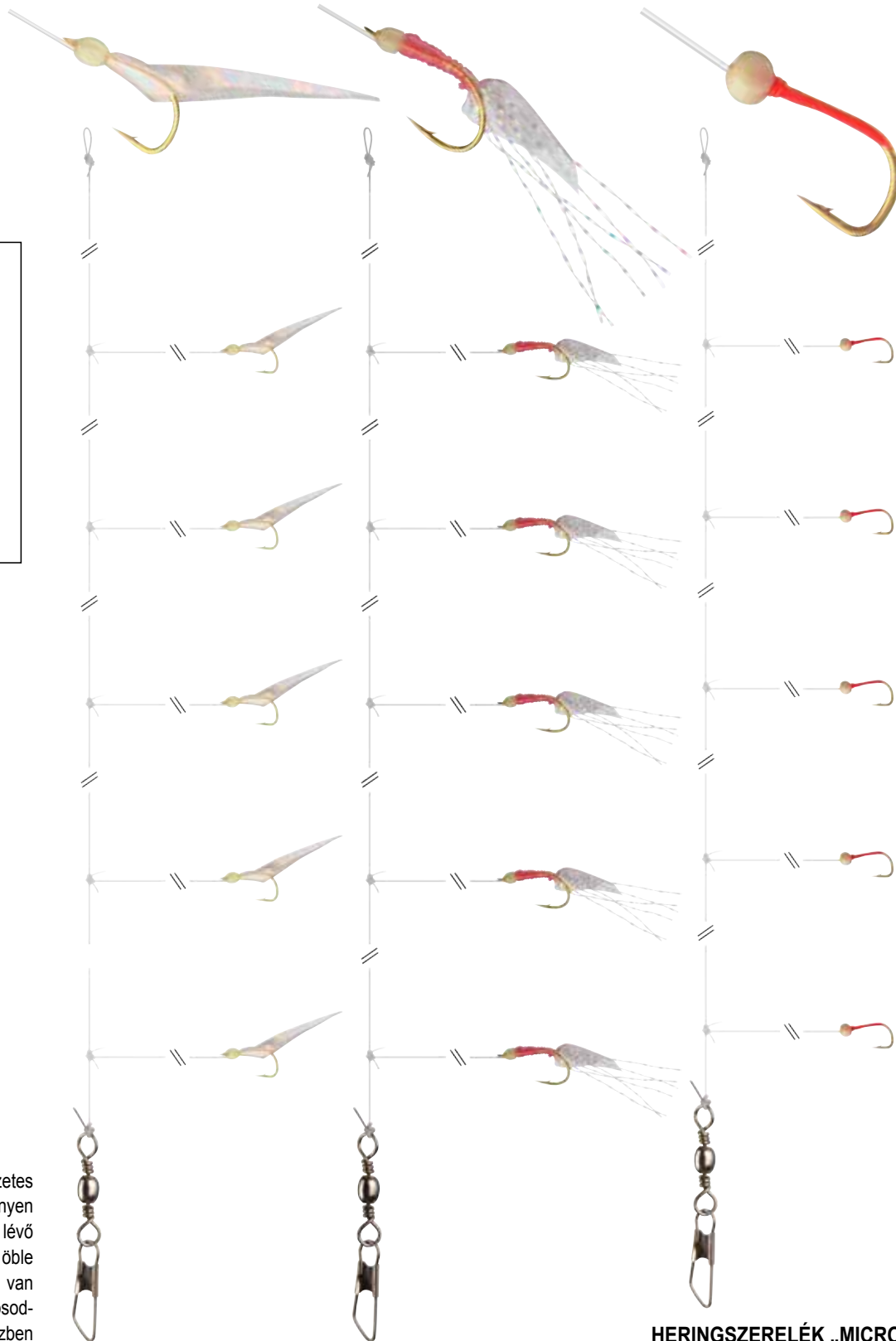

### HERINGELŐKE „GLOW“ HALBŐRREL

Klasszikus heringező előke, valódi halbőrrel és glow-fejjel. Ideális heringezni a Balti-tengerre.

Zsinór- $\varnothing$ : 0.40/0.30mm  
Előkehossz: 135cm

glow

Termékkód	horogméret	tart./csomag
16517-235	10	1 db

### HERINGELŐKE „PINK GLOW“

Klasszikus heringező előke szilikonból, glow-fejjel. Ideális heringre a Balti-tengeren.

Zsinór- $\varnothing$ : 0.40/0.30mm  
Előkehossz: 135cm

pink glow

Termékkód	horogméret	tart./csomag
16517-236	10	1 db

### HERINGSZERELÉK „MICRO“

Extrém finom előke, kisméretű horgokkal - ideális, amikor a heringek nincsenek kapókedvükben, és csak a legapróbb méretű táplálékot fogyasztják. Remekül lehet vele homoki angolnát is fogni, csalihalnak.

Zsinór- $\varnothing$ : 0.26/0.20mm  
Előkehossz: 135cm

micro

Termékkód	horogméret	tart./csomag
16517-237	14	1 db



**A TOURNAMENT  
KIEGÉSZÍTŐ KÍNÁLAT**





## TOURNAMENT FORGÓKAPCSOK & KARABINEREK

### TOURNAMENT D-SNAP SWIVEL W



Az extraerős, rozsdamentes acél W-Snap karabiner forgókapoccsal együtt is kapható. A kapocs széles íve ideális wobblers és jiges horgászathoz. A széles ív elősegíti a wobblerek szabad mozgását. 3 méretben kapható.

Termékkód	méret	szakítósz.	tar./csomag
16513-202	4	32.0 kg	7db
16513-201	5	20.0 kg	7db
16513-200	7	9.0 kg	7db



### TOURNAMENT KULCSKARIKÁK

Extrém minőségű, nagy teherbírású, megbízható kulcskarikák rozsdamentes acélból. Ebben a választékban szinte minden horgásztílushoz találnak megfelelő méretet. Japánban készül.

### TOURNAMENT D-SNAP SWIVEL D



A kedvelt, rozsdamentes acélból készült D-Snap karabiner forgókapoccsal együtt is kapható. Ideális wobblerekhez és jigekekhez. A kapocs széles íve segíti a wobblerek szabad mozgását. 3 méretben kapható.

Termékkód	méret	szakítósz.	tar./csomag
16513-002	4	25.0 kg	7db
16513-001	5	20.0 kg	7db
16513-000	7	13.0 kg	7db

### TOURNAMENT D-SNAP SWIVEL SW



Az extrém erős, rozsdamentes acél SW-Snap kapocs forgókapoccsal együtt is kapható. Ideális wobblers, távolgató kanalas, körforgós, stb. pecára.

Speciális konstrukciójának köszönhetően erős nyomás hatására sem tud kinyílni a kapocs. Széles íve segíti a wobblerek szabad mozgását. 2 méretben kapható.

Termékkód	méret	szakítósz.	tar./csomag
16513-100	T1	34.0 kg	7db
16513-103	T4	29.0 kg	7db

Termékkód	ømm	szakítósz.	tar./csomag
16520-001	4.70	5.4kg	20db
16520-002	5.40	8.8kg	18db
16520-003	6.10	12.6kg	16db
16520-004	7.10	27.9kg	14db
16520-005	8.40	59.8kg	12db
16520-006	10.40	64.9kg	10db

### TOURNAMENT W-SNAP



Roppant erős, széles ívű karabiner rugóacélból. Ideális wobblerezésre és jigfejes horgászathoz. A széles ív optimális, biztosítja a wobblerek szabad mozgását. Az L-es méret kitűnő jerk-csalikhoz és nagy sleppelő wobblerekhez is. 3 különböző méretben kapható.

Termékkód	méret	szakítósz.	tar./csomag
16512-200	S/9mm	9.0 kg	10 db
16512-201	M/12mm	20.0 kg	10 db
16512-202	L/16mm	32.0 kg	10 db

### TOURNAMENT D-SNAP



Nagyon jó minőségű karabiner rugóacélból, jigfejekhez és wobblerekhez. Széles íve miatt a wobblerek szabad mozgását nem akadályozza. 3 különböző méretben kapható.

Termékkód	méret	tar./csomag
16512-000	S	10db
16512-001	M	10db
16512-002	L	10db

### TOURNAMENT SW-SNAP



Extrém erős karabiner cross-lock zárral. Az SW-SNAP kapocs minden bizonnyal az egyik legerősebb kapocs a piacon, nem hajlik ki. Ideális wobblerekhez és jerkbait-ekhez. Széles íve miatt wobblerezéshez kiválóan megfelel, azok mozgását nem gátolja. 2 különböző méretben kapható.

Termékkód	méret	tar./csomag
16512-100	T1	10db
16512-103	T4	10db



## DAIWA FORGÓKAPCSOK & KARABINEREK



### NO KNOT CONNECTOR

Fonott zsinór és forgó vagy kapocs csomómentes összekötéséhez. Egyszerűen akasszuk a forgóba, kapocsba. Ezzel a megoldással a zsinór szakítószilárdságának közel 100%-a megmarad!



Termékkód	méret	szakítósz.	tart./csomag
14905-000	M	12.0 kg	10
14905-001	S	7.0 kg	10

### NO KNOT FAST LOCK SWIVEL

Nagyon erős karabiner széles füllel „No Knot” kapocsra téve. Ideális műcsalis horgászathoz. Ezzel a megoldással a zsinór szakítószilárdságának közel 100%-a megmarad!



Termékkód	méret	szakítósz.	tart./csomag
14905-002	L	12.0 kg	8
14905-004	M	9.0 kg	8
14905-010	S	7.0 kg	8

### EASY ROLL SWIVEL

Magas minőségű, könnyen forgó, nagy teherbírási forgókapocs.



Termékkód	méret	szakítósz.	tart./csomag
14905-102	2	43.0 kg	8
14905-104	4	35.0 kg	8
14905-106	6	30.0 kg	10
14905-108	8	19.0 kg	10

### EASY SNAP SWIVEL

Klasszikus forgó könnyen és gyorsan nyitható kapocssal. Ideális természetes csalis horgászathoz, feederezéshez például.



Termékkód	méret	szakítósz.	tart./csomag
14905-202	2	22.0 kg	10
14905-204	4	16.0 kg	10
14905-208	8	12.0 kg	10
14905-212	12	8.0 kg	10



### SUPER SAFE LURE SWIVEL TYPE II

Ez az extrém erős forgó különösen nagyméretű gumihalas és wobblers pecára való. Speciális kialakításának köszönhetően szinte lehetetlen, hogy a karabiner fárasztás közben kinyíljon. A skandináv horgászok már régóta bizalmat szavaztak ennek a típusnak célzott nagycsuka- és süllőhorgászathoz.

Termékkód	méret	szakítósz.	tart./csomag
14905-300	2/0	70.0 kg	7
14905-301	1/0	55.0 kg	8
14905-302	2	28.0 kg	10
14905-304	4	10.0 kg	10



### FAST LOCK SWIVEL

Ez a nyitott karabinerrel ellátott forgó különösen etetőkosarak, ólmok rögzítésére és egyszerű cseréjére és tengeri horgászathoz ideális.

Termékkód	méret	szakítósz.	tart./csomag
14905-400	1/0	42.0 kg	10
14905-401	1	33.0 kg	10
14905-402	2	18.0 kg	10
14905-406	6	13.0 kg	10
14905-410	10	7.0 kg	10

### FAST LOCK SNAP

Erős és minőségi karabiner széles füllel. Ideális jégfejes-gumihalas és wobblers horgászathoz. A széles fül elősegíti a wobbler optimális mozgását.



Termékkód	méret	szakítósz.	tart./csomag
14905-500	1/0	42.0 kg	10
14905-501	1	25.0 kg	10
14905-502	2	18.0 kg	10
14905-506	6	13.0 kg	10
14905-510	10	7.0 kg	10

### EGG SNAP

Minőségi, japán stílusú karabiner. Az extrém széles fül egyáltalán nem gátolja a wobbler mozgását, így nagyobb az esélyünk a fogásra. Ideális a könnyűtől a középnehéz horgászathoz.



Termékkód	méret	szakítósz.	tart./csomag
14905-601	1	25.0 kg	10
14905-604	4	15.0 kg	10
14905-608	8	7.0 kg	10

### EGG SNAP SWIVEL

Minőségi forgó japán stílusú karabinerrel. Az extrém széles fül egyáltalán nem gátolja a wobbler mozgását, így nagyobb az esélyünk a fogásra. Ideális könnyűtől középnehéz gumihalas, wobblers horgászatra.



Termékkód	méret	szakítósz.	tart./csomag
14905-701	1	25.0 kg	10
14905-704	4	15.0 kg	10
14905-708	8	7.0 kg	10

### FAST ATTACH SNAP

Ez a nyitott karabinerrel ellátott forgó különösen etetőkosarak, ólmok rögzítésére és egyszerű cseréjére ideális.



Termékkód	méret	szakítósz.	tart./csomag
14905-800	L	22.0 kg	10
14905-801	M	14.0 kg	10
14905-802	S	12.0 kg	10

## TOURNAMENT ACÉLDRÓT

A DAIWA acél drótelőkek az elérhető legjobb minőségű komponensekből, valamint az USA-ban gyártott, vékony szálú, rugalmas 1x19 acéldrótból készülnek. A krimpelő csövek speciális színezésének köszönhetően bármikor - a csomagolás megőrzése nélkül is - azonosítható, milyen erősségű a drótelőke.

Erősségtől függően TOURNAMENT D-Snap vagy SW-Snap kapoccsal szereljük az előkéket. A horoggal szerelt drótelőkékre minőségi DT-4600 hármashorog kerül.

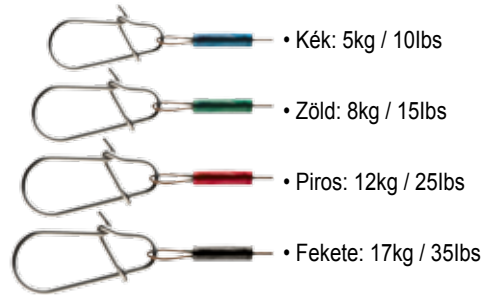

Termékkód	szakitósz.	előkehossz
15515-005	5.0 kg	15.0 cm
15515-008	8.0 kg	15.0 cm
15515-012	12.0 kg	15.0 cm
15515-017	17.0 kg	15.0 cm

Tartalom: 2 db

Termékkód	szakitósz.	előkehossz
15516-005	5.0 kg	20.0 cm
15516-008	8.0 kg	20.0 cm
15516-012	12.0 kg	20.0 cm
15516-017	17.0 kg	20.0 cm

Tartalom: 2 db

Termékkód	szakitósz.	előkehossz
15517-005	5.0 kg	25.0 cm
15517-008	8.0 kg	25.0 cm
15517-012	12.0 kg	25.0 cm
15517-017	17.0 kg	25.0 cm

Tartalom: 2 db

Termékkód	szakitósz.	előkehossz
15518-005	5.0 kg	30.0 cm
15518-008	8.0 kg	30.0 cm
15518-012	12.0 kg	30.0 cm
15518-017	17.0 kg	30.0 cm

Tartalom: 2 db

## SAQSAS WORMHOOKS

Új technológia a hegyesebb horgok gyártásában. Egy speciális fluorid-bevonat segítségével a horog felszínén található, egyébként normális, mikroszkopikus egyenetlenségeket szinte teljes mértékben eltüntetik, ezáltal a horog hegye még hegyesebb lesz. A horog sokkal könnyebben és mélyebbre hatol, a kapások nagyobb százalékát lehet vele megakasztani. Japánban számos teszttel igazolták, hogy a SaqSas horgok a normál élesítésű japán horgokkal szemben 40%-kal könnyebben hatolnak be az anyagba. Természetesen minden SaqSas horog 100%-ig Japánban készül.



### BASSERS WORM HOOK WOS

WOS - Wide Off-Set Hook. Minden olyan módszerhez, ahol a horgásztechnikához egy nagy méretű és széles öblű horogra van szükség. Ideális kompakt, testes csalikhoz. Ultrahegyes az új SaqSas technológiának köszönhetően.

Termékkód	horogméret	tart./csomag
16509-050	5/0	4db
16509-040	4/0	4db
16509-030	3/0	5db
16509-020	2/0	5db
16509-001	1/0	6db
16509-100	1	6db
16509-200	2	6db

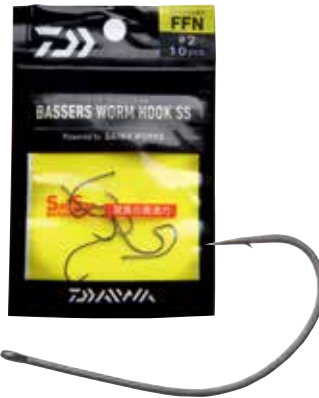

### BASSERS WORM HOOK FFN

FFN - Fine Finesse. Nagyon könnyű, vékony drótú horog. Ideális, ha számít a minél kisebb súly. Tökéletes drop shot-os sügerezéshez. Ultrahegyes az új SaqSas technológiának köszönhetően.

Termékkód	horogméret	tart./csomag
16509-202	2	10db
16509-204	4	10db



### BASSERS WORM HOOK WKY

WKY - Wacky. Wacky-jellegű prezentációhoz és texas-righez. A horog ultrahegyes és minden olyan felhasználásra ajánlható, ahol erős ellenállásra és kemény szájakra lehet számítani. Ideális süllőre és csukára. Ultrahegyes az új SaqSas technológiának köszönhetően.

Termékkód	horogméret	tart./csomag
16509-302	2	9db
16509-304	4	10db

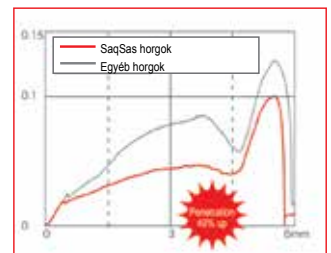



## TOURNAMENT HORGOK

Tournament horogkínálatunk kizárólag Japánból származó, előkére kötött és szülő horgokat tartalmaz. A fő szempont itt teljesen egyértelműen a magas minőségi sztenderd, minden megkötött horogelőket egyenként ellenőrzünk a csomó kellő szorossága és szakítószilárdság szempontjából. Előkezsínorként kizárólag első osztályú, minőségi japán anyagokat használunk. Igazi prémium-termékek a DAIWA-tól!



### PONTYOZÓ HOROG

Előkehossz: 60cm  
Tartalom: 10 horog

Termékkód	horogméret	Ømm	
14450-001	1	0.33	
14450-002	2	0.30	
14450-004	4	0.25	
14450-006	6	0.25	
14450-008	8	0.23	



### FEEDER HOROG

Előkehossz: 80cm  
Tartalom: 10 horog

Termékkód	horogméret	Ømm	
14455-004	4	0.23	
14455-006	6	0.23	
14455-008	8	0.20	
14455-010	10	0.18	
14455-012	12	0.18	



### ANGOLNÁZÓ HOROG

Előkehossz: 60cm  
Tartalom: 10 horog

Termékkód	horogméret	Ømm	
14452-001	1	0.35	
14452-002	2	0.35	
14452-004	4	0.33	
14452-006	6	0.30	
14452-008	8	0.25	
14452-010	10	0.25	



### DÉVÉRES HOROG

Előkehossz: 70cm  
Tartalom: 10 horog

Termékkód	horogméret	Ømm	
14456-004	4	0.23	
14456-006	6	0.20	
14456-008	8	0.20	
14456-010	10	0.18	
14456-012	12	0.16	



### HOROG GILISZTÁHOZ

Előkehossz: 60cm  
Tartalom: 10 horog

Termékkód	horogméret	Ømm	
14453-001	1	0.35	
14453-002	2	0.35	
14453-004	4	0.33	
14453-006	6	0.30	
14453-008	8	0.25	
14453-010	10	0.25	



### MATCH HOROG

Előkehossz: 40cm  
Tartalom: 10 horog

Termékkód	horogméret	Ømm	
14457-010	10	0.14	
14457-012	12	0.14	
14457-014	14	0.12	
14457-016	16	0.10	
14457-018	18	0.10	



### HOROG KUKORICÁHOZ

Előkehossz: 60cm  
Tartalom: 10 horog

Termékkód	horogméret	Ømm	
14454-001	1	0.33	
14454-002	2	0.30	
14454-004	4	0.25	
14454-006	6	0.25	
14454-008	8	0.23	



### KESZEGEZŐ HOROG

Előkehossz: 60cm  
Tartalom: 10 horog

Termékkód	horogméret	Ømm	
14458-010	10	0.16	
14458-012	12	0.14	
14458-014	14	0.12	
14458-016	16	0.10	



## PISZTRÁNG HOROG

Hossz: 60cm  
Tartalma: 10 horog

Termékkód	horogméret	ømm	
14459-002	2	0.25	
14459-004	4	0.25	
14459-006	6	0.23	
14459-008	8	0.20	
14459-010	10	0.18	



## SÜLLŐZŐ HOROG

Hossz: 70cm T  
artalma: 10 horog

Termékkód	horogméret	ømm	
14462-200	2/0	0.33	
14462-100	1/0	0.30	
14462-001	1	0.30	
14462-002	2	0.25	
14462-004	4	0.23	



## PISZTRÁNG HOROG

Hossz: 120cm  
Tartalma: 10 horog

Termékkód	horogméret	ømm	
14460-002	2	0.25	
14460-004	4	0.25	
14460-006	6	0.23	
14460-008	8	0.20	
14460-010	10	0.18	



## CSONTI HOROG

Előkehossz: 50cm  
Tartalom: 10 horog

Termékkód	horogméret	ømm	
14463-010	10	0.16	
14463-012	12	0.14	
14463-014	14	0.12	
14463-016	16	0.10	



## SBIROLINO HOROG

Hossz: 250cm  
Tartalma: 10 horog

Termékkód	horogméret	ømm	
14461-002	2	0.25	
14461-004	4	0.23	
14461-006	6	0.20	
14461-008	8	0.20	
14461-010	10	0.18	



## FEEDER HOROG

Előkehossz: 70cm  
Tartalom: 10 horog

Termékkód	horogméret	ømm	
14464-004	4	0.23	
14464-006	6	0.23	
14464-008	8	0.20	
14464-010	10	0.20	
14464-012	12	0.18	

## SAMURAI ELŐKÖTÖTT HORGOK

Az előkére kötött Samurai horgok a DAIWA mindenféle célhalra szelektált egyedi horgainak kínálata. A magas minőségi sztenderdnek hála ezek biztonságos előkék, ami látható majd a fásztás és halkiemelés során is. A minőségellenőrzés során minden egyes előkét meghúzva tesztelnek. A Samurai előkére kötött horgok ár-teljesítmény aránya kitűnő.



## PISZTRÁNG HOROG

Horogszín: ezüst  
Előkehossz: 60cm  
Tartalom: 10 horog

Termékkód	horogméret	ømm	
14800-002	2	0.25	
14800-004	4	0.25	
14800-006	6	0.23	
14800-008	8	0.20	
14800-010	10	0.18	



## PISZTRÁNGOS SBIROLINO HOROG

Horogszín: piros  
Előkehossz: 280cm  
Tartalom: 10 horog

Termékkód	horogméret	ømm	
14802-002	2	0.23	
14802-004	4	0.23	
14802-006	6	0.20	
14802-008	8	0.18	
14802-010	10	0.18	



## PISZTRÁNG HOROG

Horogszín: ezüst  
Előkehossz: 120cm  
Tartalom: 10 horog

Termékkód	horogméret	ømm	
14801-002	2	0.25	
14801-004	4	0.25	
14801-006	6	0.23	
14801-008	8	0.20	
14801-010	10	0.18	



## PONTYÓZÓ HOROG

Horogszín: fekete  
Előkehossz: 70cm  
Tartalom: 10 horog

Termékkód	horogméret	ømm	
14803-002	2	0.30	
14803-004	4	0.28	
14803-006	6	0.23	
14803-008	8	0.23	



### HOROG KUKORICÁHOZ

Horogszín: arany  
Előkehossz: 70cm  
Tartalom: 10 horog

Termékkód	horogméret	ømm	
14804-001	1	0.35	
14804-002	2	0.30	
14804-004	4	0.28	
14804-006	6	0.23	
14804-008	8	0.23	
14804-010	10	0.20	



### HOROG GILISZTÁHOZ

Horogszín: piros  
Előkehossz: 60cm  
Tartalom: 10 horog

Termékkód	horogméret	ømm	
14809-001	1	0.35	
14809-002	2	0.33	
14809-004	4	0.30	
14809-006	6	0.30	
14809-008	8	0.25	
14809-010	10	0.25	



### FEEDER HOROG

Horogszín: fekete  
Előkehossz: 100cm  
Tartalom: 10 horog

Termékkód	horogméret	ømm	
14805-004	4	0.23	
14805-006	6	0.20	
14805-008	8	0.20	
14805-010	10	0.18	
14805-012	12	0.16	



### ANGOLNÁZÓ HOROG

Horogszín: barnított  
Előkehossz: 50cm  
Tartalom: 10 horog

Termékkód	horogméret	ømm	
14810-001	1	0.35	
14810-002	2	0.33	
14810-004	4	0.30	
14810-006	6	0.30	
14810-008	8	0.25	
14810-010	10	0.25	



### POWER FEEDERHOROG

Horogszín: ezüst  
Előkehossz: 85cm  
Tartalom: 10 horog

Termékkód	horogméret	ømm	
14806-002	2	0.25	
14806-004	4	0.23	
14806-006	6	0.20	
14806-008	8	0.20	
14806-010	10	0.18	



### SÜLLŐZŐ HOROG

Horogszín: ezüst  
Előkehossz: 70cm  
Tartalom: 10 horog

Termékkód	horogméret	ømm	
14812-100	1/0	0.35	
14812-001	1	0.30	
14812-002	2	0.25	
14812-004	4	0.25	



### METHODFEEDER HOROG

Horogszín: fekete  
Előkehossz: 12cm, fonott  
Tartalom: 6 horog

Termékkód	horogméret	ømm	
14807-004	4	0.20	
14807-006	6	0.20	
14807-008	8	0.18	
14807-010	10	0.18	



### KESZEGEZŐ HOROG

Horogszín: piros  
Előkehossz: 60cm  
Tartalom: 10 horog

Termékkód	horogméret	ømm	
14813-008	8	0.18	
14813-010	10	0.16	
14813-012	12	0.14	
14813-014	14	0.12	
14813-016	16	0.10	



### PELLETFEEDER HOROG

Horogszín: fekete  
Előkehossz: 70cm  
Tartalom: 6 horog

Termékkód	horogméret	ømm	
14808-004	4	0.23	
14808-006	6	0.20	
14808-008	8	0.20	
14808-010	10	0.18	
14808-012	12	0.18	



### CSONTIHOROG

Horogszín: ezüst  
Előkehossz: 50cm  
Tartalom: 10 horog

Termékkód	horogméret	ømm	
14814-010	10	0.16	
14814-012	12	0.14	
14814-014	14	0.12	
14814-016	16	0.10	
14814-018	18	0.08	



## SOKKOU CSOMÓKÖTŐ

SOKKOU - a japán név magyarul azt jelenti: „gyorsan, egyszerűen”. Ez a kis segédeszköz pont ezt a célt szolgálja. A SOKKOU csomókötő szerszámmal a monofil előkét másodpercek alatt egyszerűen összeköthetjük a fonott főzsinórral. Némi gyakorlás után menni fog csukott szemmel és vaksötétben is. Általában a fonott főzsinór és a monofil előkezsínór összekötése hideg időben, vagy erős szélben csak nagy gyakorlattal, és akkor is elég lassan jön össze. A SOKKOU csomókötőnek a csomókötés nem okoz problémát, bármilyenek is a körülmények, minden megy azonnal. Monofil előkezsínór tekintetében kb. 0.40mm-es átmérőig, fonott főzsinóra nézve 0.25mm-esig használhatjuk sikerrel. Részletes leírás és használati utasítás a doboz hátoldalán (illetve az interneten kisfilm formában) található. Teszthorgászaink mindegyikének lapul már egy a táskájában. Egyszerűen - gyorsan és könnyedén - SOKKOU!

Termékkód

15800-205

## DAIWA MINI KULCSKARIKANYÍTÓ FOGÓ MODELL DMSP-100

Ideális fogó kis és közepes méretű kulcskarikákhoz. 30-50mm közötti wobblereknél és villantóknál szokott jelentkezni az a probléma, hogy a normál kulcskarikanyitó fogók túl durvák a kis karikákhoz - a DAIWA mini kulcskarikanyitó fogó finom szerszám, a legkisebb karikát is nyitja anélkül, hogy kárt tenne benne.

Termékkód	hossz
16510-100	12.7cm



## DAIWA D'BRAID OLLÓ MODELL 15803-070

Minőségi olló, amely a vékony fonott zsinórokat és természetesen a monofil zsinórokat is könnyen vágja. Ár-teljesítmény arány tekintetében is kítűnő.

Termékkód	hossz
15803-070	11cm



## DAIWA D'LINE ZSINÓRVÁGÓ MODELL 15803-080

Apró zsinórvágó rozsdamentes acélból például monofil előkék gyors elvágására.

Termékkód	méret
15803-080	6.0cm





### DAIWA ROLL-UP MÉRŐSZALAG MODELL 15809-155

Praktikus, feltekerhető mérőszalag 150cm-ig skálázva. Helytakarékos, használatra kész és könnyen lemosható. Csónakos horgászathoz is ideális.



Termékkód	hossz	
15809-155	150.0cm	



### DAIWA KÉZTÖRLŐ

Ez a kis, praktikus törölköző a tép-zárás szalag segítségével könnyen rögzíthető a nadrágszíjhoz vagy zsebhez is. Ideális kézszártásra, törlésre. Gépben mosható.

Anyaga: 100% poliészter

Termékkód	méret	
15803-060	28x20 cm	

### DAIWA KULCSTARTÓ MODELL 15803-001

Ezzel a kulcstartóval a kulcsán mindig kéznél van egy mérőszalag a fogások pontos leméréséhez.

A szalag anyaga: 100% poliészter

Termékkód	hossz	
15803-001	100.0cm	



### MÉRŐSZALAG MODELL 15809-000

Mérőszalag nyomógombbal, centiméteres és hüvelykes (inch) osztással. Hossza: 150cm / 60 hüvelyk. Tokja vízlepergető, karbon design anyagból készül. Anyaga: 100% PVC

Termékkód	hossz	
15809-000	150.0cm	



### BOT- & MŰCSALIVÉDŐ ZSÁK

Ez a praktikus védőtasak megátalja, hogy egy felszerelt csali szállítás vagy utazás során a csónakban vagy épp autóban a bottesthez ütdőjön, azt megkarcolja vagy bárhová beakadjon, és védi magát a csalit is. Egy tépőzárral egyszerűen a csali és a bot közé, majd köré tekerhető.

Az M méret körülbelül 20cm-es csaliméretig elegendő, az XL méret úgy 25cm csaliméretig.

Anyaga: 80% PVC, 20% poliészter

Termékkód	méret	
15803-100	19x11 cm	
15803-105	24x14 cm	



## DAIWA CSALIS DOBOZOK

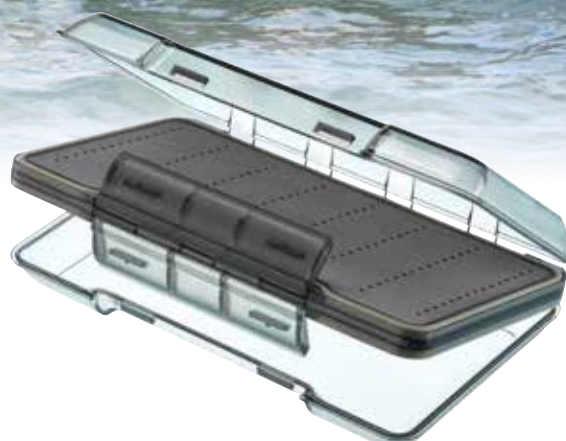

### DAIWA LURE & STINGER BOX, EGYOLDALAS

Ez a gyorszáras nagy doboz számos alkalmazási lehetőséget kínál. A bevágott EVA lapba beszúrhatók és tárolhatók patkoló előkék, streamerek, villantók. A magas fedél miatt akár 2/0 méretű hármashorgok is elférnek a dobozban. A fedél szilikon tömítésének köszönhetően a csalik, aprócikkek esőben is biztonságban és szárazak maradnak.

Termékkód	méret
15809-800	29x20x4 cm

### DAIWA LURE & STINGER BOX, KÉTOLDALAS

Ebben a bevágott EVA lappal bélelt kis dobozban mindkét oldalon tárolhat műlegyeket, streamereket, apró villantókat, wobblereket egyaránt. A fedél szilikon tömítésének köszönhetően a csalik esőben is biztonságban és szárazak maradnak.

Termékkód	méret
15809-805	19x11x4 cm



### DAIWA LURE & FLY BOX, EGYOLDALAS

Ebben a bevágott EVA lappal bélelt kis dobozban tárolhat műlegyeket, streamereket, apró villantókat, wobblereket egyaránt. A fedél szilikon tömítésének köszönhetően a csalik esőben is biztonságban és szárazak maradnak.

Termékkód	méret
15809-810	15.5x8x2.5 cm

### DAIWA MÁGNESES HOROGTARTÓ DOBOZ

Ebben a kis dobozban biztos helyen vannak forgókapcsai, horgai. A mágnes a doboz alján megátolja az aprócikkek kiesését. A fedél szilikon tömítése megakadályozza, hogy víz jusson a dobozba.

Termékkód	méret
15809-815	13.5x9.5x1.5 cm

# DAIWA TÁSKÁK ÉS KIEGÉSZÍTŐK



## NEOPRÉN BOTRÖGZÍTŐ SZÍJ SZETT MODELL 15806-030

Minőségi neoprén botrögzítő szíj elasztikus neoprén alapanyagból. A szíjon található nyíláson bújtaszuk át a gyűrűt, így a szíj majd szorosan és csúszásmentesen fogja a botot. S méret pergető-, match- és feederbotokhoz, M méret ponttyozó és surfcast botokhoz.

Anyaga: 90% neoprén, 10% nylon

Termékkód	méret	
15806-030	20x2.5cm	



## NEOPRÉN BOTRÖGZÍTŐ SZÍJ SZETT MODELL 15801-000

Magas minőségű botszíj szett sapkarésszel a botspiccek megóvásáért. Ideális az értékes botok védelmére szállítás közben.

Anyaga: 100% neoprén

Termékkód	tart.	
15801-000	1 szett	



## NEOPREN BOTRÖGZÍTŐ SZÍJ MODELL 15803-050

Minőségi neoprén botösszefogó szalag elasztikus neoprén anyagból. A szalagon található vágásokon átbújtható a bot gyűrűje, így a bot csúszásmentesen összefogható. Pergető-, match- és feederbotokhoz egyaránt használható.

Anyaga: 90% neoprén, 10% nylon

Tartalma: 2 darab

Termékkód	méret	tart./csomag	
15803-050	M	2	



## NEOPRÉN DOBSZALAG MODELL 15803-0..

Rugalmas és praktikus dobszalag a dobon lévő zsinór biztos rögzítésére. Különösen hosszú és vastag fluorarbon előkével fordul elő, hogy nem férnek be a zsinórbeakasztó klip alá, és leugranak az orsról. A DAIWA neoprén dobszalagjai megoldják ezt a problémát. Méretek: M # 2000-3500, L # 3500-4500 és XL # 4500-8000.

Anyaga: 90% neoprén, 10% poliészter

Termékkód	méret	tart./csomag	
15803-010	M	1	
15803-015	L	1	
15803-020	XL	1	



## NEOPREN ORSÓTARTÓ TÁSKA MODELL 15802-0..

Minőségi orsóvédő táská neoprénből peremfutó orsókhöz háromféle méretben, valamint baitcaster multiorsóhoz. Konstrukciójának köszönhetően az orsóvédő táská a botra szerelt orsóra is rátehető. Ideális a felszerelés szállításához például autóban.

Az S méret 2500-as orsóméretig ideális.

Az M méret 2500-as és 4000-es orsóméret között.

Az L méretet 4500-tól 8000-es méretig javasoljuk.

Baitcaster orsóhoz a 15802-025 cikkszámú modell illik.

Anyaga: 90% neoprén, 10% nylon

### peremfutó orsóhoz

Termékkód	modell	méret	
15802-010	S-size	17x15 cm	
15802-015	M-size	19x16 cm	
15802-020	L-size	23.5x18 cm	

### baitcaster multiorsóhoz

Termékkód	modell	méret	
15802-025	Baitcast	12x12.5 cm	

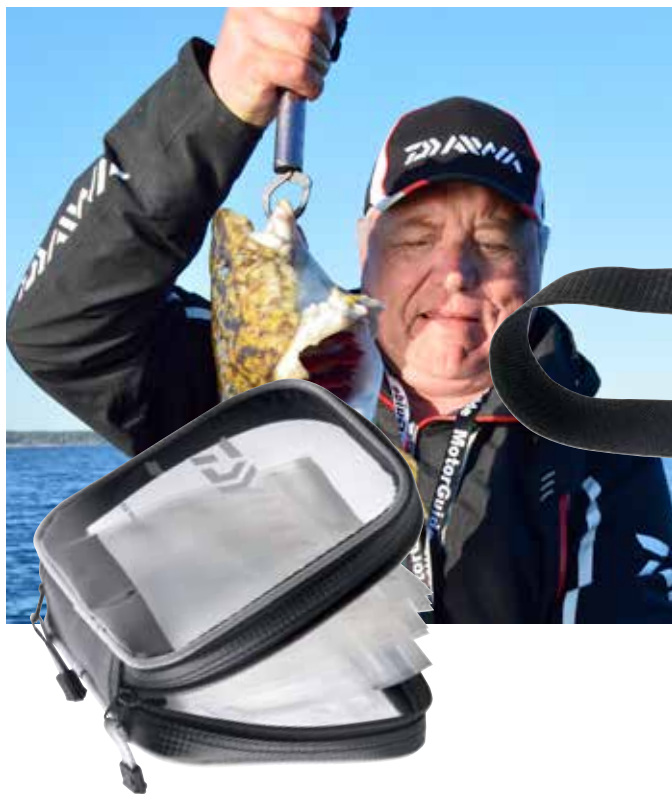

## SZERELÉKES ÉS ELŐKETÁSKA MODELL 15800-001

Kivehető önálló tasakokkal. Tengeri előkék, drótelőkék tárolásához.  
Anyaga: 100% PVC

Termékkód	méret	
15800-001	5x16x17cm	



## KÜZDŐÖV MODELL 15800-005

A DAIWA küzdő-, vagy másnéven fásasztást segítő öve a tengeri horgászat mellett a harcsahorgászoknak is jól jöhet. Konstrukciójának köszönhetően bármilyen bottal használható - nem szükséges a nütölt végdugó. Nagyon könnyű és helytakarékos, repülőúton sem kell otthon hagynia. Szállítótáskával adjuk.

Anyaga: 100% PVC,  
táska anyaga: 100% nylon

Termékkód	méret	
15800-005	17x21x7cm	



## AUTÓS ÜLÉSVÉDŐ HUZAT MODELL 15805-109

Ezzel az egyszerű, de hasznos kiegészítővel tisztán és szárazon tarthatja autója ülését. Különösen praktikus vízben gázolva pergető, vagy legyező horgászoknak, akik gyakran változtatnak helyet horgászat közben autóval. A DAIWA ülésvédő huzattal nem kell teljesen levetkőzni és lecserélni a vizes gázlónadrágot egy rövid erdei útszakasz megtételéhez, és még az ülés is száraz és tiszta marad. A védőhuzat egyszerűen, a fejtámla mögött rögzíthető az üléshez, az ülőfelületre csak rá kell húzni.

Anyaga: 100% nylon

Termékkód	méret	
15805-109	157x70cm	

## DAIWA EVA TÁSKÁK



### DAIWA EVA TÁSKA, ÖSSZEHAJTHATÓ MODELL 15809-1..

Ez a DAIWA Multi-loader ideális felszerelés, ruházat, cipők, stb. biztonságos és száraz szállítására. Ebben a táskában akár a fogást is hazaviheti. Az anyaga 100%-ban vízálló, üresen pedig helytakarékosan összehajtható. Az anyag nem vesz fel szagokat és nagyon könnyen tisztítható.  
Anyaga: 100% EVA

Termékkód	méret
15809-125	36x25x23 cm
15809-145	45x29x28 cm



### DAIWA EVA CSALIHALAS VÖDÖR, ÖSSZEHAJTHATÓ MODELL 15809-110

A DAIWA összehajtható EVA csalihaltartó vödör számos részletével kitűnik a sorból. A belső hálót könnyen kivehető a vödörből, és betehető a vízbe. Így a hálón keresztül folyamatosan friss vizet kaphatnak a halak. Ha kivesszük a hálót, a vödörből nem folyik ki az összes víz, annyi marad az alján, ami megóvjá a halakat a sérüléstől. Kívül található a vödörön egy zseb, amibe mondjuk egy akváriumi levegőztető egységet lehet betenni. A helytakarékos szállítás érdekében a vödör egyszerűen összehajtható. 8m kötelet adunk hozzá.  
Anyaga: 100% EVA

Termékkód	méret
15809-110	36x30 cm



### DAIWA EVA ÖSSZEHAJTHATÓ VÖDÖR L MODELL 15809-115

Ez az összehajtható, vízálló vödör a DAIWA kínálatából sokféle célra használható. Keverhetünk benne etetőanyagot, tarthatunk benne csalihalat vízben, de megóvhatjuk benne holminkat az esőtől és használhatjuk akár legyezéskor a lefejtett legyezőzsinór begyűjtésére is.

Anyaga: 100% EVA

Termékkód	méret
15809-115	36x22 cm



### DAIWA EVA ÖSSZEHAJTHATÓ VÖDÖR KÖTÉLLEL MODELL 15809-120

Ez a kicsi és nagyon jól átgondolt, összehajtható horgászvödör egy praktikus vízmerő. Hosszú kötelét stopperekkel láttuk el, így nem csúszik ki a kézből a már vízzel teli vödör sem felhúzáskor. A zsinór vödör felőli végén van egy ólomsúly, ez mindig befordítja az üres vödör száját a víz felé, így könnyű gyorsan megtölteni és felhúzni.  
Anyaga: 100% EVA

Termékkód	méret
15809-120	23x20 cm



## COOL BAG HŰTŐTÁSKA MODELL 15809-350

Nagyméretű hőszigetelt táska 48 literes kapacitással. Vízlepergető anyagból, ideálisan szállítható benne kisebb-nagyobb horgászszerszámok. A jókora első zsebben elférnek az okmányok, aprócsikkek, stb. Nagyméretű cipzárral és párnázott vállszíjjal. Speciális hőszigetelő rétegének köszönhetően szállíthatunk benne élelmiszert, italt is, vagy épp a kifogott halakat. A belseje könnyen és gyorsan, vízzel és kefével tisztítható.

Anyaga: 100% nejlón

Termékkód	méret	
15809-350	48x28x36 cm	



## NEOPRÉN BOTSZÁLLÍTÓ MODELL 15809-010

Hasznos és kedvező árú szállító megoldás öv- és vállszíjjal kétrészes bot szállítására. A széthúzott botot könnyen és gyorsan becsúsztathatjuk a neoprén tasakba, a két tag nem dörzsölődik egymáshoz - minőségi botjait biztonságban viheti így magán. A botszállító öv a parton kicsire összehajtható, kis helyen elfér.

Anyaga: 90% neoprén, 10% nylon

Termékkód	méret	
15809-010	78 cm	



## DAIWA HARDCASE BOTTARTÓ MODELL 15809-3..

Ez a kemény bottartó táska szőtt karbon designnal optimálisan védi minőségi botjait. Hossztól függően ez a táska 2.40m és 3.00m közötti pergetőbotok szállítására alkalmas. A félkemény rész a botot, orsót egyaránt optimálisan védi szállítás során. Az extra vastag vállsúly hosszú úton is komfortos. Sima talajon a bottartó táska megáll a talpán anélkül, hogy felborulna. A kis, tépőzáras alsó oldalzsebben elfér például egy merítőnyél is.

Anyaga: 100% polipropilén

Termékkód	méret	
15809-325	145 cm	
15809-345	157 cm	



## DAIWA BOTTÁSKA MODELL 15801-2../-3..

Ez a félkemény botzsák modelltől függően kettő, illetve három felszerelt bot szállítására nyújt lehetőséget. Az ütések erejét elnyelő külső réteg megvédi a botokat szállítás során a környezeti hatásoktól. A széles vállszíjjal hosszabb távon is kényelmesen vihető a zsák.

Anyaga: 100% poliészter (PVC bevonattal)

### 2 BOTNAK

Termékkód	méret	
15801-225	128 cm	
15801-245	145 cm	

### 3 BOTNAK

Termékkód	méret	
15801-325	128 cm	
15801-345	145 cm	



## DAIWA BOXED LUGGAGE SET MODELL 18707-000

A DAIWA Boxed Luggage táskaszett 5 különböző táskát és tartót tartalmaz, melyeknek békéshalas horgászat - match-, feeder vagy rakós botos - során nagy hasznát veszik.

A 187cm hosszú nagy bottartó táskában elférnek a botok. Az általános táska mellett külön tárolót kap a haltartó szák is, van benne még egy bélelt orsótartó táska, valamint egy összehajtható etetőanyagos vödör.

Anyaga: 100% poliészter

Termékkód		
18707-000		



## TELESZKÓPOS MERÍTŐNYÉL MODELL 11920-...

Extrém rövid tagokból álló minőségi karbon merítőnyél. A rövid tagoknak köszönhetően könnyen szállítható bármilyen horgász-vagy bottáskában. Ez a merítőnyél különösen jó szolgálatot tehet csatornákon, vagy kikötőkben, ahol viszonylag mélyre kell nyúlni a hal megmerítéséhez.

Hossz - szállítási hossz:

3.60m – 46cm, 4.10m – 72cm, 5.35m – 72cm

Termékkód	teljes hossz	részek	súly
11920-360	360cm	10	510g
11920-420	420cm	7	530g
11920-535	535cm	9	590g



## D-VEC WAVELOCK ERNYŐ

A 2,5m-es DAIWA D-VEC Wavelock ernyő extrém robusztus, vastag és erős Wavelock anyagának köszönhetően tartósan véd az eső ellen. Minden varrása dupla és utólag leragasztott, így tartós szakadó esőben sem jön át a víz a varrás mentén. Ha nagyon erős és biztonságos ernyőt keresnek, a DAIWA Wavelock ernyővel nem nyúlnak mellé.

Anyaga: 100% poliészter

Termékkód	méret
18801-250	250 cm

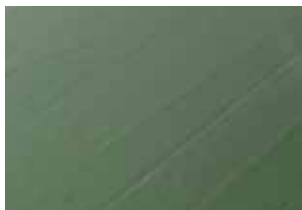

## DAIWA ROD COVER BOTVÉDŐ

Ezzel a praktikus műanyag huzattal megvédheti drága baitcaster és pergetőbotjait a sérülésektől, karcolásoktól. A harisnyyszerű huzatot egyszerűen le kell húzni a boton egészen a nyélig, és kész is. A gyűrűk és a blank védelme garantált. Anyaga nem szív be nedvességet és egyszerűen tisztítható.



Termékkód	méret
15839-002	170x4 cm





# DAIWA CARP



## INFINITY ÁGY XL MODELL 18700-200

Extraszéles és nagyon masszív 6 lábás bojlis ágy alumíniumból. Párnázott fejpárnája neoprénből készül, a lábrész könnyen tisztítható, víztaszító védőhuzatot kapott. A széles tányéros lábak laza talajon is stabilan tartanak.

Huzat anyaga: 100% poliészter 600D, PVC bevonattal

Súlya: kb. 8.5kg

Termékkód	méret
18700-200	212x90x46cm

## INFINITY 6 LÁBAS SZÉK MODELL 18700-300

Ez az INFINITY termékcsalád alumínium bojlis ágya, melyen nagyon kényelmes a fekvés, míg maga az ágy igen könnyű. A középső extra matracsész, mely különösen hosszabb horgásztúrák során nyújtja azt az érzést, mintha otthon, a saját ágyában aludna, ki is vehető. A fokozatmentesen állítható széles, tányéros lábak laza talajon is stabilan tartanak.

Súlya: kb. 8.5kg (matrac nélkül)

Anyaga: 100% poliészter (600D, PVC bevonattal)

Termékkód	méret
18700-300	206x82x38cm



### INFINITY SPECIALIST SZÉK MODELL 18701-150

Ennek a könnyű alumínium széknek a kartámaszok mellett kifejezetten magas, minőségi, kényelmesre bélelt, állítható háttámlája van. Az állítható, széles tányértalpak kavicsos és/vagy lágy, süppedős talajon is stabilan állnak és könnyen hozzáigazíthatók a különböző körülményekhez. A kis asztalka a szék mindkét oldalára felszerelhető és ideális pakoló, szerelő felület szerelékek készítéséhez, vagy akár az italoknak. Súlya: kb. 6kg, terhelhetősége max. 125kg.

Anyaga: 100% poliészter (600D, PVC bevonattal)

Termékkód	méret
18701-150	54x53x37 cm



### INFINITY ÁLLÍTHATÓ ALUMÍNÍUM SZÉK MODELL 18701-100

A 103cm hosszú és 68cm széles, vastagon bélelt huzatú, könnyű alumínium szék lábai fokozatmentesen állíthatók és nagyon széles tányértalpak van, melyek biztosítják, hogy stabilan álljon lejtős, csúszós, vagy puha talajon is. Az állítható, nagyon magas, kényelmes, bélelt neoprén fejtámlával ellátott háttámla könnyedén a legkényelmesebb üléspozícióba állítható.

Súlya: kb. 5,5kg, terhelhetősége max. 125kg.

Anyaga: 100% poliészter (600D, PVC bevonattal)

Termékkód	méret
18701-100	68x62 cm

### INFINITY BOJLISZÁRÍTÓ ZSÁK XL MODELL 18701-007

Ez a teli alsó résszel készített hálós táska tágas és szellős megoldás a bojlik tárolására és szárítására akár a horgászhelyen, akár otthon. Két füle van és cipzárral biztonságosan lezárható, minőségi táska.

Anyaga: 100% poliészter (PVC bevonattal)

Termékkód	méret
18701-007	25x25x17 cm



### INFINITY DE LUXE WEIGH SLING MODELL 18701-003

Ez a csúcsmínőségű halkímélő mérlegelő zsák csomómentes, nagyon lágy halkímélő hálóval készül. Az oldalsó cipzárak segítségével még egyszerűbbé válik a visszaengedés. Az alumínium rudakat elláttuk nagy felhajtóerőt biztosító úszótestekkel, így a kifogott halak rövid ideig kíméletesen tarthatók benne a vízben is. Stabil hordszíjára fém karika került a mérlegelés megkönnyítésére, valamint egy biztosítókötéllel is elláttuk.

Mérete: 115cmx65cm. Nylon szállítótáskában adjuk.

A háló anyaga: 100% poliészter

Szállítótáska anyaga: 100% nylon.

Termékkód	méret
18701-003	115x65 cm





### INFINITY HŰTŐTÁSKA MODELL 18701-017

Minőségi, masszív hűtőtáska 1200D anyagból élelmiszer és csalik hidegen tárolására és szállítására. A táska két oldalán, kívül rugalmas hálós zsebek vannak, vállszíja kényelmesen párnázott, fülei kézre állnak. Az alsó felületét és fedelét is ellátták szigetelő réteggel, hogy a hűtő hatás minél hosszabban megmaradjon.

Anyaga: 100% poliészter (1200D, PVC bevonattal)



Termékkód	méret	
18701-017	32x26x25 cm	



### INFINITY BARROW CASE SYSTEM MODELL 18701-030

Ez a nagy befogadóképességű táska arra készült, hogy elnyeljen rengeteg felszerelést, kapásjelzőket, szereléses dobozokat, egyéb táskákat, helytakarékosan és rendezetten. Aztán be lehet tenni az autóba vagy free- illetve foldloader modelleink valamelyikére. Az extraerős 1200D anyag a legnagyobb terhelésnek is sokáig ellenáll. Belsejében 4 extra zseb van, abban biztonságban lehetnek a buzzer bar keresztartók, kapásjelzők stb., a zsebek mérete:

1x 42x21.5x5cm

1x 38x24x5cm

2x 18x23x5cm

A nagy főrekesz kétirányú cipzárral nyitható, a táska a két neoprén bevonatú fülnek köszönhetően könnyen emelhető, hordható.

Anyaga: 100% poliészter (1200D, PVC bevonattal)

Termékkód	méret	
18701-030	70x40x26 cm	



### INFINITY SZERELÉKES TÁRCA MODELL 18701-005

Ideális hajszélelőkés előkék, horgok stb. tárolására.

Anyaga: 100% poliészter (1200D, PVC bevonattal)

Termékkód	méret	
18701-005	29.5x14x4 cm	

### INFINITY SZERELÉKES TÁRCA MODELL 18701-010

Nagyméretű előketartó távtartókkal és rajszögekkel, EVA lapon. Ideális előkékhez, horg stb. tárolására.

Anyaga: 100% poliészter (1200D, PVC bevonattal)

Termékkód	méret	
18701-010	31x13x6 cm	





### INFINITY CARRYALL MODELL 18701-018/-020

Az Infinity kínálat mindkét Carryall táskája, az M-es (50l) és az L-es (85l) elegendő tárolóhellyel bír szinte mindenhez, amire egy horgásztúrán szüksége lehet. A nagyméretű fő rekeszhez cipzárral oldalról is hozzáférhetünk, így az alulra tett dolgokat anélkül is elérhetjük, hogy ki kéne pakolnunk az egész táskát. Az 50l űrtartalmú modellnek 4 nagyméretű külső zsebe van. A 85 literes modellen 7 külső zseb van, rengeteg helytel az aprócikkek, kiegészítők tárolására. Levehető, vastagon párnázott vállszíjjal és fülekkel készülnek.

Anyaga: 100% poliészter (1200D, PVC bevonattal)

Termékkód	méret
18701-018	45x33x33 cm
18701-020	52x38x34 cm



### INFINITY KIEGÉSZÍTŐ DOBOZ MODELL 18701-008/-009

A bélelt, 1200D anyagból készült aprócikkes doboz ideális sérülékeny és nehéz felszerelési tárgyak, pl. kapásjelzők biztonságos tárolására. A tetőn belül van egy-egy cipzárral nyitható hálós zseb.

Kétutas cipzárral, tépőzáras határolókkal, EVA füllel készül.

Szimpla és dupla kivitelben kaphatók.

Anyaga: 100% poliészter

Single Case 1 rekeszsel

Termékkód	méret
18701-008	27x16x9 cm

Double Case 2 rekeszsel

Termékkód	méret
18701-009	27x16x18 cm





### INFINITY DUO LEAD POUCH MODELL 18701-002

Tépzáras határolókkal akár 8 különböző egyedi rekeszre osztható különböző formájú vagy súlyú ólmok és egyéb aprócskék szállításához, tárolásához. Robosztus cipzárral és párnázott füffel készül. Az Infinity Duo Lead Pouch a füffel akár övre is rögzíthető.

Anyaga: 100% poliészter

Termékkód	méret
18701-002	13x12x8.5 cm



### INFINITY FOLDLOADER WHEELBARROW MODELL 18701-400

Ezen a robosztus, teljesen összecsukható szállító kiskocsin - trolley - rengeteg hely jut mindenféle olyan holminak, amire egy többnapos horgásztúrán szükség van. A két ráadás táskával ellátott oldalsó rész között stabilan állnak táskái, dobozai szállítás közben. A tömör gumi kerék és a két széles támasztó felület segítségével biztosan haladhatnak nehéz terepen, de jól tartanak puha talajon is. A nyeleken kézre álló fogók vannak, melyek a kényelmes használat érdekében külön állíthatók.

Táskák anyaga: 100% poliészter

Termékkód	méret	súly
18701-400	126x65x60cm	14.0kg



### INFINITY BOTSZÁLLÍTÓ TÁSKA MODELL 18700-113

Minőségi védőtáska egy teljesen készre szerelt pontyos bot számára. Vastagon párnázott, tágas orsótartó résszel és hordfüllel.  
Anyaga: 100% poliészter (600D, PVC bevonattal)

Termékkód	méret
18700-113	210cm

### INFINITY HOLDALL MODELL 18701-012

Ebben a botzsákban legfeljebb 3 felszerelt botot szállíthatunk, valamint kiegészítőket, mint például leszúrók, ernyő stb. Az egyes botrekeszek tépőzárral rögzíthető párnázott határolókkal elválaszthatók. A botzsák úgy készült, hogy az 50mm-es keverőgyűrűvel szerelt botok is gond nélkül elférnek benne. Párnázott vállsúly, két külső zseb leszúrók számára (97x14x5cm) és brolley-nak (170cm). Adunk hozzá egy vízlepergető esőhuzatot is. Minden varrás dupla, így könnyedén bírja a tartós, aktív használatot.  
Anyaga: 100% poliészter (1200D, PVC bevonattal)

Termékkód	méret
18701-012	200x32 cm



### INFINITY TOP'N TAIL MODELL 18701-015

Kétrészes neoprén botvédő a botvégek védelmére, szállítás során. Tépzárás kivétel.  
Anyaga: 10% neoprén

Termékkód	méret
18701-015	



### INFINITY BOTSZÁLLÍTÓ TÁSKA MODELL 18701-112

Ez a minőségi és vastagon bélelt botzsák egy komplett felszerelt pontyos bot számára nyújt helyet. Úgy méretezték, hogy az 50mm-es keverőgyűrűvel szerelt bot is elférjen benne. A nagy orsós rekesz kapott egy ráadás neoprén bevonatot, ez további extra védelmet nyújt értékes pontyozó orsójának.  
Táska anyaga: 100% poliészter

Termékkód	méret
18701-112	195x15 cm



## BLACK WIDOW



### BLACK WIDOW CARRYALL TÁSKA MODELL 18705-040/-070

Ebben a praktikus általános táskában szinte minden szükséges holmit magunkkal vihetünk a vízpartra, amire egy többnapos horgásztúrán szükség lehet. A külső zsebekben elegendő hely jut olyan kiegészítők számára, mint a kapásjelzők, stb. Az alsó része gumibevonatú, így nem szivároghat bele víz alulról. 40 literes és 70 literes változatban kapható.

Táska anyaga: 100% poliészter

Alsó rész anyaga: 100% PVC

Termékkód	méret
18705-040	50x25x30 cm
18705-070	60x32x40 cm

### BLACK WIDOW HOLDALL TÁSKA MODELL 18705-012/-013

Minőségi, bélelt bottartó 3 (12 lábás, 3.60cm-es verzió), illetve 4 (13 lábás, 3.90m-es verzió) felszerelt bot számára. Ezekon kívül még 3 ill. 4 tartalék botot is szállíthatunk benne. A bottartót úgy tervezték, hogy az 50mm átmérőjű keverőgyűrűvel szerelt botok is gond nélkül elférnek benne. Egy nagy külső zsebe van, amiben a pontyos merítő, vagy a leszűrők is helyet kaphatnak.

Anyaga: 100% poliészter

Termékkód	méret
18705-012	200x40 cm
18705-013	210x48 cm



### BLACK WIDOW SZERELÉKES TÁRCA MODELL 18705-005

Klasszikus táska hajszálelőkés előkék, horgok, stb. tárolására. Anyaga: 100% poliészter

Termékkód	méret	
18705-005	29x37x4.8 cm	

### BLACK WIDOW MÉRLEGELO ZSÁK MODELL 18705-010

XL méretű mérlegelő zsák halkímélő, csomómentes anyagból. Gyorsan szárad és könnyen tisztítható. Anyaga: 100% poliészter

Termékkód	méret	
18705-010	115x70 cm	



### BLACK WIDOW PONTYMATRAC MODELL 18705-100

Roppanat kedvező árú, de komoly pontymatrac. Szállításhoz nagyon kicsire feltekerhető, igen helytakarékos. Anyaga: 100% poliészter

Termékkód	méret	
18705-100	106x64 cm	



### BLACK WIDOW BOJLIS FOTEL MODELL 18705-120

Kedvező árú pontyos szék párnázott hátrésszel. A széles, állítható tányéros talpak egyenetlen terepen is stabil pozíciót biztosítanak. Súlyja: kb. 4.9kg Teherbírása: 135kg Huzat anyaga: 100% poliészter

Termékkód	méret	
18705-120	43x47x51.5 cm	

## DAIWA D-POD MODELL 18800-950

A Daiwa D-Pod egy remekbe szabott eszköz azoknak a pontyhorgászoknak, akik a különleges dolgokat szeretik.

Teljesen alumíniumból készül, majd utólag fekete felületkezelést kap ez a rod-pod, amely messziről alig látszik, teljesen feltűnésmentes.

A D-Pod-hoz normál leszúróinkat használtuk, így aztán a Pod minden elképzelhető variációban összeállítható. Ha kilazítják a nagy külső műanyagcsavarokat, a lábak dőlésszöge 30 fokban állítható. A leszúrók meghosszabbításával a high- (magasan felfelé néző) vagy low-pod (lefelé irányított) összeállításnak semmi nem szab határt.

A vízszintes keresztartók - a buzzerbar-ok - három bot tartását teszik lehetővé, könnyen és gyorsan leszerelhetők, elcsomagolhatók. Ha az alsó két rögzítő rudat leszúróra cserélik, a keresztartó buzzerbar-ok a rod-podtól függetlenül bottartóként is használhatók.

- ▶ Alumíniumból készül
- ▶ A fő tartórudak 116cm-ről 200cm-ig kihúzhatók
- ▶ 4 leszúróval (kihúzhatók 48cm-ről 75cm-re és 66cm-ről 105cm-re)
- ▶ 2 buzzerbar keresztartóval, melyek 42,5cm szélesek 3 bot tartására előkészítve
- ▶ 600D poliészterből készült szállítótáskával
- ▶ Szállítási méret: kb. 117x12x12cm
- ▶ Szállítási súly: 3.5kg



Termékkód

18800-950

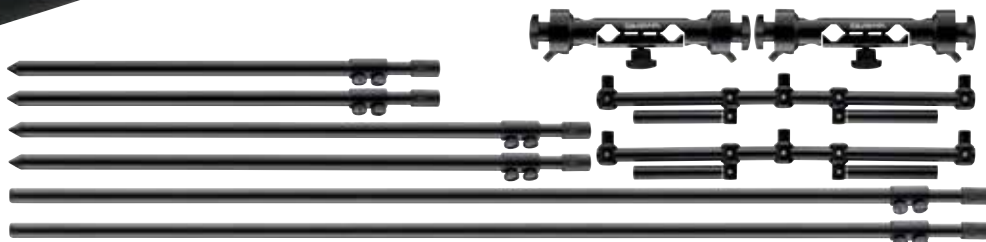
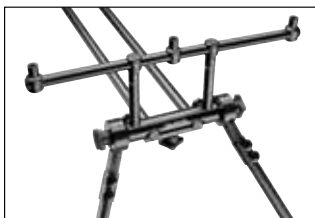

## INFINITY WEIGH POD MODELL 18701-001

Robosztus és terhelhető, 1,74m magas Weigh Pod mérlegelő állvány. Az egyszerűbb szállítás érdekében a lábak szétszedhetőek, szétszedve a szállítási hossza kb. 93cm. Praktikus vállszíjas táskával adjuk. A táska anyaga: 100% nylon

Termékkód	méret	súly
18701-001	174cm	1.4 kg



## INFINITY BOAT POD

Minőségi hordozható csónakos rod pod masszív rozsdamentes acélból. Az INFINITY Boat Pod-ján 3 botnak van hely, melyeket elektromos kapásjelzővel szerelhet fel. Pillanatok alatt beállítható a dőlésszög: egy csavar segítségével fokozatmentesen egészen 90 fokig, így felfelé vagy lefelé mutató spiccel is horgászhat. Az egész pod 360 fokban elforgatható a saját tengelye körül, és fokozatmentesen rögzíthető. A hordozható rögzítő mechanizmust vízszintesen és függőlegesen is felszerelhetjük. Az INFINITY Boat Pod-ot használhatjuk stégen, rögzíthetjük a csónak fartükrére, de akár az ülődeszkájára is. A csavaros rögzítő átfogása 68mm. Hordozsák anyaga: 100% polieszter

Termékkód
18800-900



# DAIWA RUHÁZAT

## TEAM DAIWA ÚSZÓ / MENTŐRUHA

Az úszó- és biztonsági ruházat készítés terén vezető gyártóval együttműködésben kifejlesztettünk két olyan úszó-ruházatot, amelyek teljesen megfelelnek a norvég és izlandi, valamint a hazai téli horgászatok körülményei támasztotta magas minőségi és biztonsági követelményeknek.

A Team DAIWA úszó-ruházata igen kényelmes viselet. A 210D nylon külső anyag lágy, ugyanakkor ellenálló, könnyen lehet benne mozogni. Természetesen a Team DAIWA úszó-ruházatok teljesen víz- és szélállóak (WP 10.000 besorolású!). A speciális belső Taslon béléssel a ruha a legnagyobb hidegben is kellemes és meleg érzést nyújt viselőjének. Minden zsebet úgy terveztünk, hogy esőben vagy becsapó hullámok miatt ne ázhassanak be. A Team DAIWA úszó-ruházatai megfelelnek a mentőruházattal kapcsolatos európai előírásoknak. A Team DAIWA úszó-ruházatát Team DAIWA szállító táskával együtt kínáljuk.

Külső anyaga: 100% nylon

Bélés anyaga: 100% polieszter

Szállító táska: 100% polieszter

- ▶ Extra könnyű és lágy anyag
- ▶ Strapabíró és könnyen tisztítható
- ▶ Polár-gallér a komfortos meleg viselet érdekében
- ▶ Merevített, bélelt viharkapucni rugalmas rögzítőzsinórral
- ▶ Neoprénbetét a csuklóknál
- ▶ Megerősített könyökrész
- ▶ Megerősített térdrés
- ▶ Fényvisszaverő fólia a vállakon, csuklón és nadrágszáron
- ▶ Különböző külső zsebek aprócsikke, fogók, stb. számára
- ▶ Polárbélésű zsebek a kézmelegítésre
- ▶ Prémium YKK-cipzárok
- ▶ Tépőzár a nadrágszárak alján
- ▶ Síp vészhelyzetre
- ▶ TEAM DAIWA szállító táska
- ▶ EN 393-as előírásnak megfelel



### KÉTRÉSZES RUHA

Termékkód	méret
18510-110	S
18510-120	M
18510-130	L
18510-140	XL
18510-150	XXL
18510-160	XXXL





**NEW**

## D-VEC LÉLEGZŐ GÁZLÓNADRÁG

A DAIWA új gázlónadrágja kitűnő ár-teljesítmény arányt képvisel. Megújult anyaga extrém könnyű és lágy, valamint alig kelt zajt, nagyon kényelmes viselet. Mellrészén YKK-cipzáras zseb található. A 3 réteges konstrukció olyan optimális értékeket mutat, melyeket egyébként csak jelentősen drágább gázlónadrágoknál láthatunk. A vízállósági tényező WP 21.0000, a lélegző aktivitásé 7000MVP. A térd rész extra megerősítést kapott, hogy tartósságát optimalizáljuk. Minden egyes varrás minőségi, japán, extra széles szigetelő szalaggal van lezárva, mely jól védi a varrásokat. Az extrém lágy és rugalmas láb részek CR neoprénből készülnek - a talprészen nincs semmilyen zavaró varrás, a tartós viselés kényelme garantált.

Nadrág anyaga:

Külső réteg: 100% nejlón / belés: 100% poliészter

Láb rész anyaga: 90% neoprén, 10% nejlón

Termékkód	méret
18515-441	41
18515-442	42
18515-443	43
18515-444	44
18515-445	45
18515-446	46

**NEW**

## D-VEC VERSA GRIP GÁZLÓBAKANCS

Ez a könnyű (mindössze 645g) és gyorsan száradó gázlóbakancs speciális Versa Grip talpával optimálisan tart nedves és csúszós felületen is. Anyaga vízben gázolva sem szív fel nedvességet, és a kivetető nyílásokon át gyorsan kifolyik belőle a víz. A felsőrész és a sarok megerősítése gondoskodik a viselés kényelméről és a hosszú élettartamról. Magas szára védelmet nyújt bokaficam ellen.

Anyaga: szintetikus

- ▶ csúszás gátló Versa Grip gumitalp
- ▶ könnyű súly
- ▶ gyorsan szárad
- ▶ kivetető nyílások
- ▶ megerősített sarokrész
- ▶ megerősített felsőrész

Termékkód	méret
18515-541	41
18515-542	42
18515-543	43
18515-544	44
18515-545	45
18515-546	46



## D-VEC NEOPREN GÁZLÓNADRÁG

Ez az igényes gázlónadrág neoprén és lélegző anyag kombinációja, kitűnő minőség mellett optimális használhatóságot kínál. A lábrész 4mm-es neoprénből készül, ami ideális megoldás a gázló horgászat nagy igénybevételét tekintve, bokros részeken való átkeléshez stb. és nagyon hideg vízben is melegen tartja a lábat.

A lábszár, derék és mellrész minőségi, 3 rétegű lélegző membrán anyagból készül - így nagy erőfeszítés során, pl. forró nyári napokon sem izzad bele. Ez a DAIWA gázlónadrág tehát a neoprén erejét és hőszigetelő hatását kombinálja az aktív lélegző anyagok könnyedségével és kényelmével. Nagyon kényelmes viselet és rendkívül könnyű. Minden varrás duplán szigetelt és hőkezelve biztosított - így a nadrágba biztosan nem jut be a víz. Az integrált csizma természetes kaucsukból készült, belül mikropolár béléses, és a Steel Shank acélmerevítésnek köszönhetően mindig kényelmes viselet. Fogós talpképzése iszapos felületen is biztosan tart. A mellrészen található zseb eredeti YKK cipzárral zárható.

Ideális mindenféle gázlónadrág a horgászat szinte bármely területére.

Lélegzőképesség: 5000MVP

Vízoszlop: 15.000mm

Lélegző rész anyaga: 100% nylon

Lábrész anyaga: 100% neoprén

Termékkód	méret	
18515-141	40/41	
18515-143	42/43	
18515-145	44/45	
18515-147	46/47	

## D-VEC NEOPREN STOCKING FOOT GÁZLÓNADRÁG

Ez a rendkívül minőségi, magasan szabott gázlónadrág kombinálja a neoprén és a lélegző membrán anyagok kedvező tulajdonságait. Ennek a nadrágnak a neoprén anyaga a szokásos neoprén anyagokkal szemben mind a négy irányba nyújtható, varrásai roppant terhelhetők és optimálisan melegen tart.

A 4 rétegű lélegző anyag a lábszár, derék és mellrészen szintén mind a négy irányba nyújtható, ellentétben a megszokott „breathable” lélegző anyagokkal szemben, egyesíti magában a kényelmes viseletet, optimális szellőzést és nagyon könnyű. A lábrészek varrás nélkül, szalaggal szigetelt ragasztással vannak rögzítve, rendkívül kényelmes megoldás a nadrágot viselő számára. A speciális CR neoprén anyag a lábrészen rásimul a lábra. A mellrészen található zseb eredeti YKK cipzárral zárható. A derékszíj csökkenti a víz nadrágba jutásának esélyét mondjuk egy elesés, megcsúszás során, növeli a biztonságot. Ideális gázlónadrág igényes horgászok számára - akár tengeri pisztránra perget a Balti tengeren, akár pérre legyez egy alpesi patakban - a DAIWA „Four Way Stretch” gázlónadrág megfelel majd az elvárásainak.

Lélegzőképesség: 5000MVP

Vízoszlop: 20.000mm

Lélegző rész anyaga: 100% nylon

Lábrész anyaga: 100% neoprén



Termékkód	méret	
18515-041	40/41	
18515-043	42/43	
18515-045	44/45	
18515-047	46/47	



## D-VEC SUPER FLEX NEOPREN GÁZLÓNADRÁG

Magas minőségű, elasztikus neoprén gázlónadrág CR neoprénből, kacsuk csizmával. A csizma talpának durva jellege biztosan tart csúszós felületen is. A 4mm vastag neoprén alapanyag extrém rugalmas és mind a négy irányba képes nyúlni. A prémium acélbetétes csizmában még egyenetlen mederben vagy hosszabb távon is kényelmes a gázló horgászat. A mellrészen lévő zsebet egy vízlepergető YKK cipzár zárja le. A derékvő esés esetén megakadályozza, hogy víz jusson a nadrágba, ezzel növelhető a biztonság. A mellrészen található elasztikus szalagra akár napszemüveg, de csali is akasztható. Ideális tengeri pisztráng horgászatára.

Anyaga: 90% neoprén, 10% nylon

Csizma anyaga: kacsuk

Termékkód	méret	
18515-341	40/41	
18515-343	42/43	
18515-343XL	42/43XL	
18515-345	44/45	
18515-345XL	44/45XL	
18515-347	46/47	

4-Way



Stretch



## D-VEC SUPER FLEX NEOPREN STOCKING FOOT GÁZLÓNADRÁG

Ez az extrém minőségi, magasan szabott gázlónadrág a csúcsmínőségű neoprén anyag kényelmét és hőszigetelését kombinálja a különálló gázlóbakancs kényelmével. A rugalmas 4mm vastag neoprén anyag rendkívül elasztikus és mind a négy irányban nyújtható. A különálló lábrészeknek köszönhetően ebben a gázlónadrágban rendkívül egyenetlen terepen és hosszú távon is kényelmesen lehet benne gázolni. A lábrészek mindkét oldalon varratmentesen, tömítő szalaggal vannak ragasztva, viselésük nagyon kényelmes. A nagyon kényelmes CR neoprén anyag úgy simul a lábba, mint egy vastag zokni. A mellzsebet minőségi, vízlepergető YKK cipzár zárja. A derékvő megakadályozza a víz beömlését a nadrágba egy megcsúszás esetén, növeli a biztonságot. A mellrészen található rugalmas szalaggal rögzíthetünk fogót, napszemüveget stb. Ideális mindenfajta gázlőhorgászatra!

Anyaga: 90% neoprén, 10% nejlón

Termékkód	méret	
18515-241	40/41	
18515-243	42/43	
18515-243XL	42/43XL	
18515-245	44/45	
18515-245XL	44/45XL	
18515-247	46/47	

4-Way



Stretch





**NEW**

## D-VEC EXTRÉM TÉLI CSIZMA

Ez az extrém könnyű csizma EVA anyagból készül, kitűnő választás a nagyon hideg időszakokra. A belső bélése tisztításkor kivethető. A profilos gumitalp sima és köves talajon is jól tapad. Széles kialakítása miatt erős vádliknak is jut benne elég hely.

-20 fokok hőmérsékletig megfelelő.

Csizma anyaga: EVA

Bélés anyaga: poliészter

Talp anyaga: gumi



Termékkód	méret	
18516-040	39/40	
18516-042	41/42	
18516-044	43/44	
18516-046	45/46	



## D-VEC PÓLÓING

Anyaga: 100% poliészter

Színe: fekete/fehér

Termékkód	méret	
18292-120	M	
18292-130	L	
18292-140	XL	
18292-150	XXL	

## D-VEC CIPZÁRAS KAPUCNIS PULÓVER

Minőségi, kényelmes kapucnis, cipzáras pulóver D-Vec logóval. Az első zsebben van elég hely kulcsnak, iratoknak stb.

Anyaga: 100% pamut

Szín: szürke

Termékkód	méret	
18295-720	M	
18295-730	L	
18295-740	XL	
18295-750	XXL	
18295-760	XXXL	

Szín: fekete

Termékkód	méret	
18295-820	M	
18295-830	L	
18295-840	XL	
18295-850	XXL	
18295-860	XXXL	



### DAIWA SZÖRFNADRÁG „ARAPAIMA“

Klasszikus szörfös térdnadrág külső zsebbel 3D arapaima pikkelymintával. A speci „Fast Dry“ gyorsan száradó anyaga nem vesz fel vizet és roppant gyorsan szárad.

Anyaga: 90% poliészter, 10% spandex

Termékkód	méret	
18205-320	M	
18205-330	L	
18205-340	XL	
18205-350	XXL	



### DAIWA SZÖRFNADRÁG „PERCH“

Klasszikus szörfös térdnadrág külső zsebbel 3D sügépikkely mintával. A speci „Fast Dry“ gyorsan száradó anyaga nem vesz fel vizet és roppant gyorsan szárad.

Anyaga: 90% poliészter, 10% spandex

Termékkód	méret	
18205-420	M	
18205-430	L	
18205-440	XL	
18205-450	XXL	



### D-VEC BASEBALL SAPKA, SZÜRKE/FEKETE

Sapka anyaga: 100% pamut

Termékkód	méret	
18205-200	unisize	



### D-VEC BASEBALL SAPKA, OLÍVZÖLD/FEKETE

Sapka anyaga: 100% pamut

Termékkód	méret	
18205-201	unisize	



### D-VEC BASEBALL SAPKA, BARNA

Sapka anyaga: 80% poliészter, 20% pamut

Háló anyaga: 100% poliészter

Termékkód	méret	
18205-202	unisize	



### D-VEC BASEBALL SAPKA, KÉK

Sapka anyaga: 100% pamut

Termékkód	méret	
18205-203	unisize	



### D-VEC BASEBALL SAPKA, FEKETE

Sapka anyaga:  
kívül: 100% pamut  
belül: 80% poliészter, 20% pamut

Termékkód	méret	
18205-204	unisize	



### D-VEC BASEBALL SAPKA, VILÁGOSSZÜRKE/FEKETE

Sapka anyaga: 100% pamut

Termékkód	méret	
18205-001	unisize	



## DAIWA SEAT BOX 50 FINOMSZERELÉKES LÁDA MODELL 15811-550

A DAIWA 50SB láda alumínium keretre épül, 4 teleszkópos lába van mozgatható iszaptalpakkal. Egy lapos rekesz nyújt helyet szereléseknek, stb. A levehető kazettás részben egy lapos rekesz, két oldalsó és két első fiók kapott helyet. A vastagon párnázott ülőfelület igen kényelmes. Két rövid karra tehetjük a további tartozékokat.

Termékkód	méret	
15811-550	black	

- ▶ Levehető kazettás rész egy rekeszsel, két nagy, oldalsó fiókkal és két előlőli hozzáférhető fiókkal
- ▶ Párnázott rakósbot-fellevő egy szerelékartós tálcával
- ▶ Állítható lábak
- ▶ Párnázott vállsúly
- ▶ Mozgatható iszaptalpak



## TEAM DAIWA TACKLE TROLLEY

Erős és masszív kiskocsi habbal töltött gumikerekekkel. Ideális nehéz felszerelés szállítására, például tengeri parti távdobó horgászathoz is. Az oldalsó támasztó karok 48cm-re, az első 45cm-re húzhatók ki.

Termékkód

15811-700

## TEAM DAIWA FINOMSZERELÉKES LÁDA MODELL 15811-605

Erős TEAM DAIWA ülőbox tágas tárolókapacitással nagyobb eszközök számára. Párnázott vállszíjjal.

Termékkód

méret

15811-605

black/gold





**SEEK YOUR MONSTER**





# Orsók



## PROREX LT

A 2017-es Prorex LT sorozat a DAIWA új generációs orsókészítésének eredménye - az LT (Light & Tough) koncepciónak köszönhetően az orsók jelentősen könnyebbek és teherbíróbbak, mint korábban.

A Zaiion orsóház biztosan tartja a hajtóművet, melynek futása tartósan sima marad. Az új LT koncepció jelentős súlycsökkentést tett lehetővé, egyidejűleg megnövelve az orsók vonóerejét és terhelhetőségét. Így a Prorex LT 2500D mindössze 175 grammot nyom, ezzel a világ legkönnyebb orsói közé tartozik. A forgácsolt Tough DigiGear II hajtómű Japánban készül, és optimális futást biztosít extrém terhelés mellett is.

A nagy precízitásnak köszönhetően a vékony fonott zsinórok zsinórképe tökéletes a dobón, és a dobásteljesítmény is tovább javult. Az ATD-fékrendszer késlekedés nélkül lép működésbe a beállított fékerőn.

A 4000-es méret maximális fékereje 12kg, a 2500/3000-es modelleké 10kg, a 2000-esé pedig 5 kg.

Termékkód	modell	csapágy	áttétel	m/ömm	behúzás	súly
10604-206	2000 D	6	5.2:1	150/0.23	68cm	165g
10604-256	2500 D	6	5.3:1	150/0.28	75cm	175g
10604-306	3000 D-C	6	5.3:1	150/0.33	80cm	180g
10604-406	4000 D-C	6	5.2:1	150/0.37	82cm	210g

# KOMPAKT ERŐS KÖNNYŰ ROBOSZTUS



TOUGH DIGIGEAR



## Műszaki kivétel

- ▶ LT (Light & Tough)
- ▶ ZAION® orsóház
- ▶ DS5 AIR ROTOR
- ▶ 6 golyóscsapágy (ebből 1 „CRBB”)
- ▶ CNC megmunkált TOUGH DIGIGEAR® hajtómű
- ▶ ATD™ fékrendszer
- ▶ Infinite Anti-Reverse® visszaforgásgátló
- ▶ Cross Wrap® keresztirányú zsinórfektetés
- ▶ Silent Oscillation® dobemelés
- ▶ Alumínium Air Spool dob
- ▶ CNC esztergált alumínium hajtókar
- ▶ AIR BAIL® felkapókar
- ▶ Twist Buster® II zsinórvezető görgő

**LT** LIGHT  
TOUGH

AIRBAIL

CRBB

ATD

SILENT OSCILLATION

DIGIGEAR

AIR ROTOR



# KOMPAKT ERŐS KÖNNYŰ ROBOSZTUS



TOUGH DIGIGEAR

## PROREX V LT

Az LT koncepció lehetővé teszi olyan ultrakönnnyű orsók készítését, amelyek jóval erősebbek és teherbíróbbak, mint elődeik.

Az ezen az elven alapuló Prorex V LT orsót kifejezetten vékony fonott zsinóros horgászatra szántuk. A dob mélységét úgy alakítottuk ki, hogy ne kelljen feleslegesen sok, drága, vékony fonottat feltekerni ahhoz, hogy a dobót a pereméig feltöltsük.

Az Air Rotor, együttműködésben az ABS Longcast távdobó dobbal és a TwistBuster II zsinórvezető görgővel, gondoskodik arról, hogy csavarodás nélkül, optimálisan kerüljön a vékony fonott zsinór a dobra. A Tough Digigear hajtás stabilan áll az orsóházban, és optimális erőátvitelt biztosít, miközben futása sima és nyugodt.

Az ATD fékrendszer indulási ellenállás nélkül lép működésbe, és ez - a megnövelt maximális fékerő mellett - vékonyabb zsinórt használva is előnyt jelent fárasztás során.

### Műszaki kivitel

- ▶ LT (Light & Tough)
- ▶ DS5 orsóház
- ▶ 6 golyóscsapágy (ebből 1 „CRBB®“)
- ▶ AIR ROTOR®
- ▶ TOUGH DIGIGEAR® (TDG) hajtómű
- ▶ ATD™ fékrendszer
- ▶ Infinite Anti-Reverse® visszaforgásgátló
- ▶ Cross Wrap® keresztirányú zsinórfektetés
- ▶ Silent Oscillation® dobemelés
- ▶ Longcast ABS® alumínium dob
- ▶ CNC esztergált alumínium hajtókar
- ▶ AIR BAIL® felkapókar
- ▶ Twist Buster® II zsinórvezető görgő

**LT** LIGHT TOUGH

AIR BAIL

CRBB

ATD

SILENT OSCILLATION

DIGIGEAR

AIR ROTOR

Termékkód	modell	csapágy	áttétel	m/ømm	behúzás	súly
10607-250	2500-XH	6	6.2:1	150/0.20	75cm	210g
10607-300	3000-C	6	5.3:1	150/0.23	80cm	215g
10607-400	4000-C	6	5.2:1	150/0.28	82cm	240g

# KOMPAKT ERŐS KÖNNYŰ ROBOSZTUS



TOUGH DIGIGEAR

## PROREX X LT

A Prorex X LT exkluzív DAIWA technológiákat kínál roppant kedvező ár-teljesítmény arány mellett. Az LT koncepciónak köszönhetően az átlagos pergetőorsókhöz képest lényeges súlycsökkentést sikerült elérni. Ezzel együtt az új Tough Digigear hajtással jelentősen megnőtt a hajtás élettartama és erőátviteli képessége is. A hosszantartó, sima futás garantált. A félsékely dobok felhasználásának köszönhetően a Prorex X LT sorozat különösen alkalmas vékony fonott zsinóros használatra. Ez ideális lehet akár nagyobb távra gumihalazni is.

**LT LIGHT TOUGH**

**ATD**

SILENT OSCILLATION

**DIGIGEAR**

**AIR ROTOR**

### Műszaki kivitel

- ▶ LT (Light & Tough)
- ▶ 5 golyóscsapágy
- ▶ AIR ROTOR®
- ▶ TOUGH DIGIGEAR® (TDG) hajtómű
- ▶ ATD™ fékrendszer
- ▶ Infinite Anti-Reverse® visszaforgásgátló
- ▶ Cross Wrap® keresztirányú zsinórfektetés
- ▶ Silent Oscillation® dobemelés
- ▶ Longcast ABS® alumínium dob
- ▶ CNC esztergált alumínium hajtókar
- ▶ Twist Buster® II zsinórvezető görgő

Termékkód	modell	csapágy	áttétel	m/ömm	behúzás	súly
10608-200	2000	5	5.2:1	150/0.16	68cm	200g
10608-250	2500	5	5.3:1	150/0.20	75cm	220g
10608-300	3000-C	5	5.3:1	150/0.23	80cm	230g
10608-301	3000-CXH	5	6.2:1	150/0.23	93cm	230g
10608-400	4000-C	5	5.2:1	150/0.28	82cm	255g
10608-600	6000	5	5.1:1	150/0.40	92cm	345g



## PROREX TW SV L

A Prorex TW SV a DAIWA baitcast orsókat érintő legaktuálisabb technológiai fejlesztéseit - az SV rendszer csökkenti a gubancképződés kockázatát dobáskor és lehetővé teszi, hogy ugyanazzal az orsóval horgásszunk pici és nehéz csalikkal egyaránt.

Az optimálisan dobható csalik súlyhatára széles sávon mozog, 5 grammtól 80 gramm felettig. A könnyű SV dob a Magforce-Z mágnesfék Air Brake megoldásával együttműködve dolgozik, így nem kell hüvelykujjal kontrollálni a dobot dobáskor ahhoz, hogy ne lazuljon fel közben a zsinór és megálljon a dob, amint a csali vízbe ér. Az SV dob különösebb indulási ellenállás nélkül kezd pörögni, könnyen és precízen dobhatunk vele.

Az alumínium orsóház abszolút strapabíró, biztosan, stabilan tartja a hajtást - ez különösen lényeges, amikor gyakran nagy terhelést kap az orsó. Az ATD fékrendszer a beállított fékerőt közvetlenül és kezdeti többletellenállás

nélkül adja, ez különösen vékony fonott zsinóros horgászatnál lényeges. A jó fogású, extra széles Soft-Touch hajtókargombok stabil fogás biztosítanak, és komoly ellenállás esetén is problémamentesen kezelhető marad az orsó. A Prorex TW SV nagycsalis nehézpergetésre és finesse pecára egyaránt tökéletes választás.

Termékkód	modell	csapágy	áttétel	m/ømm	behúzás	súly
10606-100	100SV L	7	6.3:1	90/0.31	65cm	210g

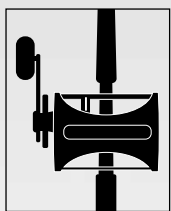

Balkezes modell

**Műszaki kivétel**

- ▶ HARDBODYZ® orsóház
- ▶ 7 golyóscsapágó
- ▶ T-Wing rendszer (TWS™)
- ▶ SV dob
- ▶ Magforce®-Z mágnesfék
- ▶ ATD™ fékrendszer
- ▶ Csillagfék klikk-hanggal
- ▶ DIGIGEAR® II hajtómű
- ▶ Alumínium hajtókar
- ▶ Balkezes modell

**TWS**  
T-Wing System



**HardBodyz™**  
Light & Rigid Metal Construction

**MAGFORCE**

**ATD**

**DIGIGEAR**





## PROREX XR BAITCAST

Különösen nagy és nehéz csalis horgászat esetén kimondottan előnyösebb a peremfutó orsókkal szemben egy baitcaster multiorsó használata a nagyobb és közvetlenebb erőátvitel miatt.

A Prorex XR baitcaster multiorsók jelentik az optimális választást, ha nagy csalikkal készülünk rablóhalakra vadászni. A nagy 300-as orsók ház teherbírása szükséges ahhoz, hogy egy erős multis botra téve megfelelően dobjuk és vezessük a nehéz csalikat. Az orsó hatalmas zsinórkapacitásának köszönhetően gond nélkül feltölthető vastag fonott zsinórral, hogy felvehessük a küzdelmet vizeink legnagyobb ragadozóival.

A hajtóművet az extrém erős és elnyúlhetetlen alumínium orsók ház védi, így mindig elérhető fárasztáskor a szükséges vonóerő. A Magforce fékrendszer dobáskor a legmagasabb szintű biztonságot kínálja, a fék gond nélkül összehangolható az adott csalimérettel. Ha tényleg a legnagyobb halakra pályázik, a Prorex XR baitcaster multi a jó választás.

Bal- és jobbkezes változatban is kapható.

Termékkód	modell	csapágy	áttétel	m/ömm	behúzás	súly
10605-300	300L	6	6.3:1	170/0.32	73cm	295g
10605-301	300R	6	6.3:1	170/0.32	73cm	295g

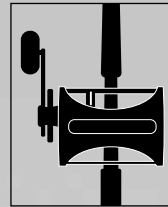

Balkezes modell



**Műszaki kivétel**

- ▶ Alumínium ház
- ▶ 6 golyóscsapágy
- ▶ Magforce® mágnesfék
- ▶ Alumínium csillagfék racsnival
- ▶ Infinite Anti-Reverse® visszaforgásgátló
- ▶ EVA hajtókar gomb

**MAGFORCE**





## PROREX BAITCAST

A modern pergetőhorgászatban a baitcaster multiorsók a peremfutó orsókkal szemben számos előnyös tulajdonsággal bírnak, különösen a nehezebb műcsalik használata esetén. Közvetlenebb csalívetést tesznek lehetővé és nagyobb vonóerőt produkálnak.

A Prorex baitcaster multiorsók tökéletes műszerek a pergetők számára. A hajtóművet erős és strapabíró alumínium orsókaz véd, így mindig elérhető fárasztáskor a szükséges vonóerő. Öt golyóscsapágy gondoskodik a sima futásról és az optimális dobástávról. A Magforce mágnesfék a dobások biztonsága mellett segíti az elérhető táv növelését is. A hajtás nagy áttétele, 7.3:1 (100-as modell) illetve 6.3:1 (200-as modell) a garancia arra, hogy szinte bármilyen csalívetési stílushoz tökéletesek az orsók. Az ATD fékrendszer gondoskodik a beállított fékerő folyamatos rendelkezésre bocsátásáról a korábban megszokott magasabb indulási ellenállás kiküszöbölésével. Az extra méretű hajtókargomb és a hosszú hajtókar segítségével kényelmesebb az orsó használata és nagyobb vonóerőt tudunk így kifejteni.

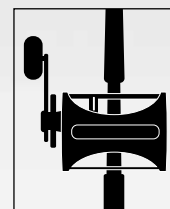

Balkezes modell

Termékkód	modell	csapágy	áttétel	m/omm	behúzás	súly
10605-100	100HSLA	5	7.3:1	135/0.32	77cm	215g
10605-200	200HLA	5	6.3:1	180/0.32	71cm	225g

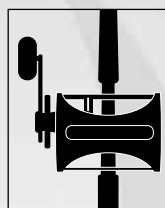
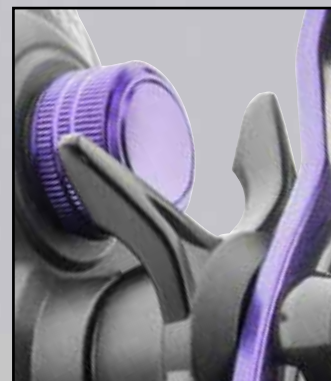

Balkezes modell



**Műszaki kivitel**

- ▶ Alumínium ház
- ▶ 5 golyóscsapágy
- ▶ Magforce® mágnesfék
- ▶ ATD™ fékrendszer
- ▶ Csillagfék klikk-hanggal
- ▶ DIGIGEAR® II hajtómű
- ▶ Infinite Anti-Reverse® visszaforgásgátló
- ▶ Nagy Soft-Touch hajtókargomb
- ▶ Balkezes modell

**MAGFORCE**  
**ATD**  
**DIGIGEAR**

\*100-as méret: Magforce-Z mágnesfék

\*200-as méret: Magforce mágnesfék



# Botok





## PROREX AGS SPINNING

**Első osztályú pergetőbotok a Prorex rablóhalas kínálatban, melyek a botépítő technológia szinte minden úttörő fejlesztését egyesítik.**

A Prorex AGS botok súlya elképesztően kicsi, a blankok merevek, spicckációsak. Az SVF Nanoplus alapanyagból készült könnyű és merev blankok alaphelyzetbe állási sebessége kivételes. A karbon alapanyag készítése során alkalmazott nanotechnológiás eljárás hatására a botok még könnyebbek és terhelhetőbbek, mint korábban. A blank a legkisebb rezdülést is közvetíti egészen a nyélbe, a legfinomabb rányúlás is tisztán érezhető. Az X45 technológia csökkenti a bottest csavarodását dobáskor és ezzel hozzájárul a dobások pontosságának növeléséhez. A V-Joint

csapos csatlakozás hatására a testgörbe íve nagy terhelés alatt is töretlen, egyenletes.

További nagyszerű részlet a DAIWA exkluzív AGS karbon gyűrűsora - ezek a gyűrűk jelentősen könnyebbek, mint a hagyományos gyűrűk és nagyban megnövelik a bot érzékenységét, gyorsítják akcióját. A botok extrém gyorsak, dobáskor nincs utó lengésük - elképesztő távoli és pontos dobásokra képesek.



### Műszaki kivitel

- ▶ SVF® karbon blank
- ▶ X45® karbon konstrukció
- ▶ Nanoplus karbon
- ▶ V-Joint® csapos csatlakozás
- ▶ Minőségi kemény EVA nyél
- ▶ Ergonomikus DAIWA® orsótartó
- ▶ AGS® karbon gyűrűk
- ▶ Levehető horogakasztó
- ▶ Minőségi bottartó zsák



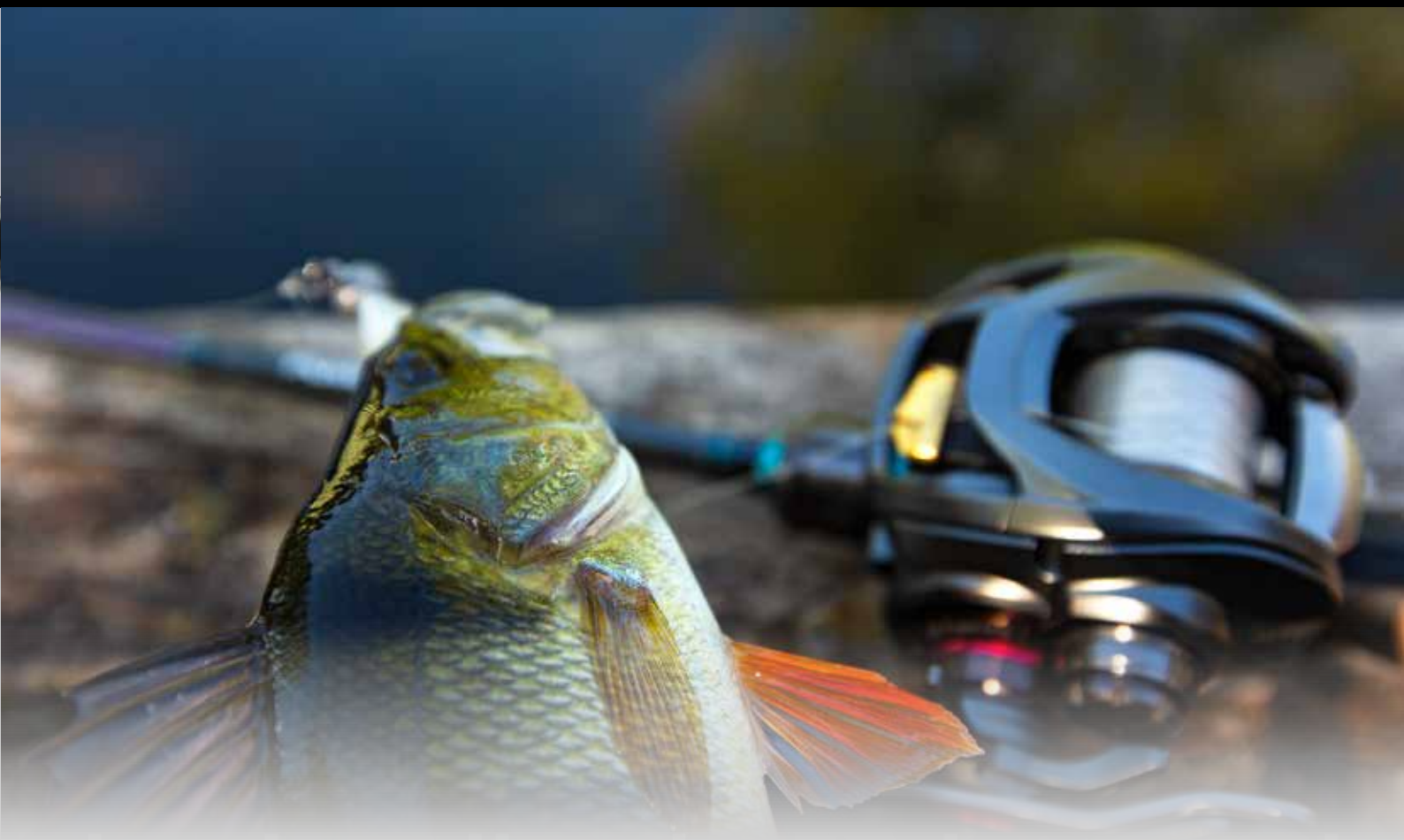

#### PROREX AGS SPIN

Termékkód	hossz	dobósúly	szállít.hossz	részek	súly	gyűrűk
11290-240	2.40m	10-30g	127cm	2	120g	8
11290-241	2.40m	14-42g	127cm	2	135g	8
11290-243	2.40m	30-70g	127cm	2	145g	8
11290-270	2.70m	10-30g	142cm	2	135g	8
11290-271	2.70m	14-42g	142cm	2	150g	8
11290-273	2.70m	30-70g	142cm	2	165g	8

#### PROREX AGS JIGGERSPIN

Termékkód	hossz	dobósúly	szállít.hossz	részek	súly	gyűrűk
11290-245	2.40m	7-28g	127cm	2	125g	8
11290-275	2.70m	7-28g	142cm	2	140g	8

Termékkód	hossz	dobósúly	szállít.hossz	részek	súly	gyűrűk
11290-220	2.20m	5-25g	115cm	2	130g	8

A 11290-220 cikkszámú modell normál használat mellett szinte tönkretételmentes teli karbon tőspiccel készül. Széles súlytartományba eső (5-25g) műcsalikkal dobását teszi lehetővé. Az érzékeny spicc a finom kapásokat is jól jelzi, és a szigorúbb, gerinces bottesten keresztül közvetlenül a nyélbe közvetíti azt. Ez a bot ideális eszköz gumicsalis sügér, süllő és csukapergetésre. A texas- és Carolina riges, valamint a dropshot technika kivételzésére is tökéletes.

**NEW**

## PROREX XR SPINNING

A Prorex XR pergetőbotok a DAIWA legjobb, exkluzív alkatrészeit és technológiát egyesítik magukban!

Az extrém könnyű HVF Nanoplus blank kézbe véve tökéletesen kiegyensúlyozott és fáradtság nélkül lehet vele dobálni, tartósan. A HVF Nanoplus technológia felelős a bot alacsony tömegéért, valamint a blank feszes és gyors akciójáért is, gondoskodik a nagy dobástávrról és a precíz, célba érkező dobásokról. A nanorészecskék gyantába történő keverésének köszönhetően a botban a maximumára növelhető a karbon részaránya. Így lehet ilyen extrém könnyű, mégis ellenálló, terhelhető botokat konstruálni. Ezeknek a kivételes botoknak kifejezett spicckakciója van, a csali minden mozdulatát közvetítik - miközben fárasztáskor a spicc remekül csillapítja a fejrázásokat, kitöréseket, és ezzel csökkenti a leakadás kockázatát is. Az X45 konstrukció a blankot nagyon ellenállóvá teszi. A botok dobás után azonnal alaphelyzetbe állnak, alig tapasztalható utánlengés - emiatt is pontosak a dobások. A V-Joint csapos csatlakozás roppant egyenletes tesztgörbét biztosít terhelés alatt. Az exkluzív DAIWA Air Sensor orsótartó szokatlanul kényelmes fogású, és jelentősen hozzájárul a botok kellemes érzetéhez.

A Prorex XR botok által nyújtott ár-teljesítmény arány kitűnő.

### Műszaki kivitel

- ▶ HVF® karbon blank
- ▶ Nanoplus karbon
- ▶ X45® karbon konstrukció
- ▶ V-Joint® put-over csatlakozás
- ▶ Minőségi kemény EVA nyél
- ▶ DAIWA Air Sensor orsótartó
- ▶ Fuji® Alconite K-gyűrűk

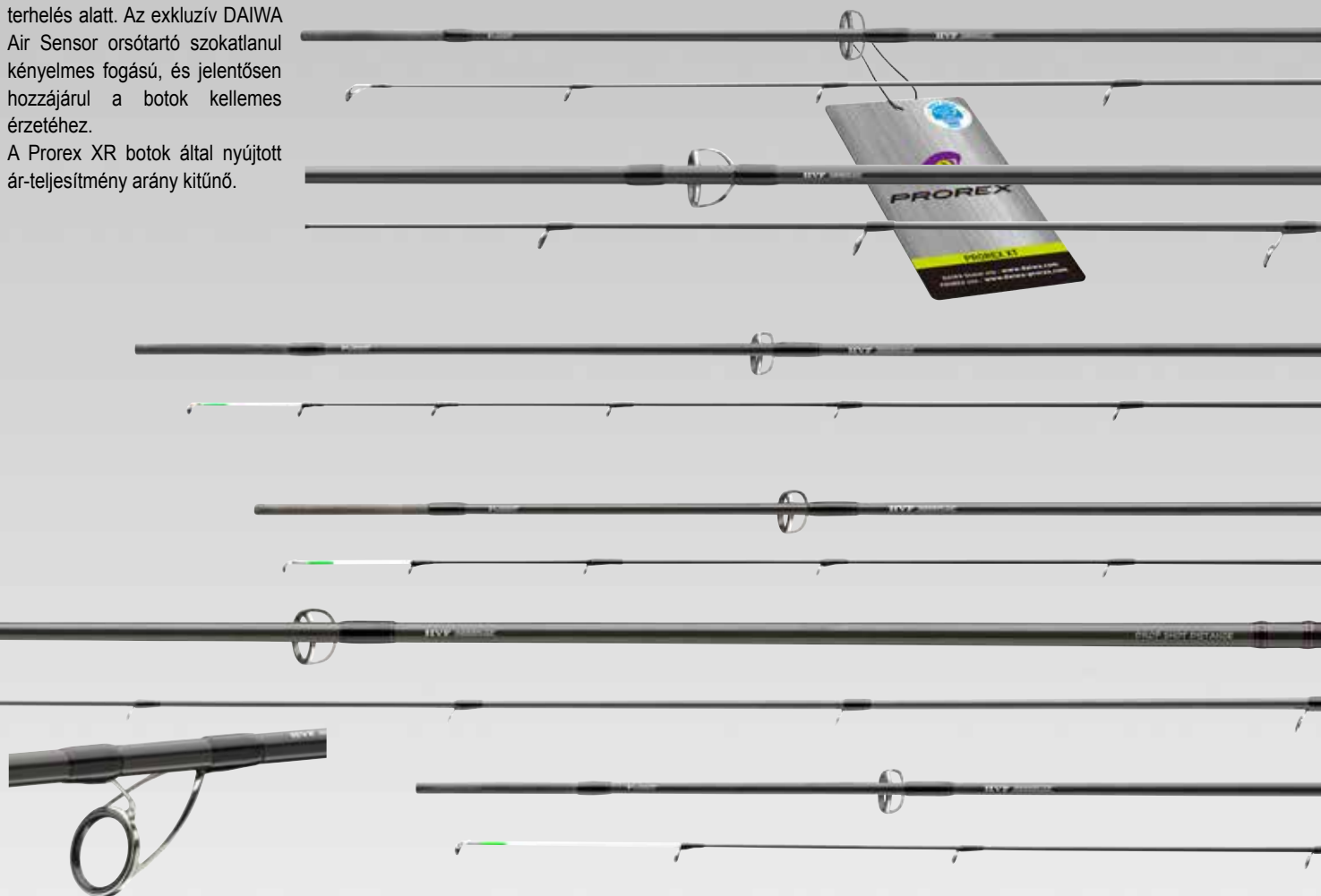
**NANOPLUS****X45****NEW**

### PROREX XR SPIN

Termékkód	hossz	dobósúly	szállít. hossz	részek	súly	gyűrűk
11331-240	2.40m	7-21g	127cm	2	120g	8
11331-241	2.40m	10-30g	127cm	2	125g	8
11331-242	2.40m	15-50g	127cm	2	140g	8
11331-243	2.40m	30-70g	127cm	2	160g	8
11331-244	2.40m	40-90g	127cm	2	170g	8
11331-245	2.40m	70-135g	127cm	2	190g	7

Termékkód	hossz	dobósúly	szállít. hossz	részek	súly	gyűrűk
11331-270	2.70m	5-30g	142cm	2	140g	8
11331-271	2.70m	15-50g	142cm	2	160g	8
11331-272	2.70m	30-70g	142cm	2	175g	8
11331-273	2.70m	40-90g	142cm	2	190g	8

### PROREX XR UL SPIN

A Prorex XR sorozat ultralight modelleivel a DAIWA az egyre népszerűbb, ultrakönnyű csalikat előnyben részesítő pergető specialisták számára kínál különleges botokat. A botépítés legfrissebb technológiai vívmányainak hála elképesztően könnyű blankokat használunk, melyekkel rendkívül precízen lehet dobni. Spicckakciójuk azonban fárasztás közben félparabolikusba megy át, amivel a maximális fárasztási élmény mellett a kapások fogásra váltását is elősegíti. A színes, tiszta karbon tűspiccek normál horgászati körülmények között szinte törhetetlenek, és a csalimozgástól a kapásig minden rezdülést jól mutatnak, éles kontrasztban a környezet színeivel. Ezekkel a botokkal apró wobblerek, pici támolygó villantók különösen optimálisan használhatók.

### Fuji TVS orsótartóval készül

Termékkód	hossz	dobósúly	szállít. hossz	részek	súly	gyűrűk
11304-196	1.95m	3-12g	103cm	2	85g	9
11304-224	2.25m	3-12g	119cm	2	90g	10



## PROREX XR DROP SHOT

A Prorex XR Dropshot botok egyaránt készültek csónakos és parti pergetők számára is. A gyors, spiccakciós blankok gondoskodnak a kimagasló dobástávokról és a kitűnő kapásérzékelésről. Az üvegszálás, kétszínű lakkozású spicc vizuálisan is nagyon jól láttatja a meder, a csali és a halak felől érkező összes információt, és egyből továbbítja azokat a nyélbe. Fárasztás során a 2.15m és a 2.40m hosszú botok blankjának akciója fél parabolikusba megy át. Ezzel elejét veszi annak, hogy a dropshot horog a csónak, vagy stég közeli közelharc során kipattanjon a hal szájából. A 2.85m hosszú Dropshot Distance botnak jelentősen feszezebb a gerince. Erre szükség van, amikor nagy távolságra kell hatékonyan bevágni.

Fuji TVS orsótartóval készül

Termékkód	hossz	dobósúly	szállit.hossz	részek	súly	gyűrűk
11300-210	2.15m	5-21g	113cm	2	90g	8
11300-240	2.40m	5-21g	127cm	2	100g	9
11300-280	2.85m	8-35g	149cm	2	135g	10

## PROREX XR LIGHT JIGGERSPIN

A Prorex XR Light Jiggerspin botok csőspiccesek és teljes hosszban gyors az akciójuk. A botok ultramodern blankjait nagyon könnyű gumicsalikhoz fejlesztették, ilyen horgászatra hangolták. Tökéletesek kis gumihalak, kreatúrák és tviszterek jiges vezetésére, azok élethű életre keltésére. A kontaktus a csalival, a mederveviszonyok visszajelzése és a kapások gyorsan és határozottan érkeznek a nyélig, és a Fuji TVS orsótartónak köszönhetően közvetlenül érezhető is. A színes spiccek élénk kontrasztot képeznek a környezet színeivel, rendkívül megkönnyítik a kapások vizuális érzékelését.

Fuji TVS orsótartóval készül

Termékkód	hossz	dobósúly	szállit.hossz	részek	súly	gyűrűk
11304-195	1.95m	5-14g	103cm	2	85g	7
11304-225	2.25m	5-14g	119cm	2	100g	8



**NEW** PROREX LIGHT SPIN

Termékkód	hossz	dobósúly	szállt.hossz	részek	súly	gyűrűk
11330-225	2.25m	7-21g	119cm	2	115g	8

**NEW** PROREX XR TRAVEL PACK

Termékkód	hossz	dobósúly	szállt.hossz	részek	súly	gyűrűk
11334-240	2.40m	15-50g	66cm	4	140g	8
11334-245	2.40m	40-90g	66cm	4	160g	8

**NEW**

## PROREX XR BAITCAST

A multiorsós, baitcaster pergetés egyre népszerűbb, mert ez a felszereléstípus sok horgásztechnikában jelentős előnyöket kínál a peremfutós felszereléssel szemben.

Különösen a nagyméretű és nehéz műcsalis pergetés során tapasztaljuk, hogy multis bottal sokkal könnyebben dobhatók ezek a csalik és multi orsóval jobb a kontaktus a műcsalival.

A DAIWA exkluzív botépítési technológiája lehetővé teszi, hogy extrém könnyű és terhelhető botokat építsünk, melyek a baitcasteres pergetés kemény követelményeinek gond nélkül eleget tesznek.

HVF karbon Nanoplus technológiával, ez teszi lehetővé mérnökeink számára, hogy ilyen extrém könnyű, ellenálló és kiegyensúlyozott blankokat fejlesszenek. Az X45 karbon konstrukció gondoskodik a terhelhető blankról, mely nem csavarodik dobás közben - ennek következtében hosszúak és pontosak lesznek a dobások. Az exkluzív V-Joint csatlakozástechnológia megerősített csatlakozási pontjai ellenére tökéletes testgörbét enged amellet, hogy extra erőtartálékkal bír extrém terheléskor. A különböző modellek akciója az adott horgászmodszere tekintettel került kialakításra.



### PROREX XR LIGHT BAITCAST

Ez a könnyű, 5-14g dobósúlyú baitcaster bot tökéletesen illik modern baitcaster orsóinkhoz. Eredeti DAIWA baitcast orsótartóval készül, szinte minden közkedvelt könnyű és ultrakönnnyű műcsalival, 5g feletti miniwobblerral, támolygóval, spinnerbaittel és gumicsalival jól használható.

Termékkód	hossz	dobósúly	szállt.hossz	részek	súly	gyűrűk
11304-226	2.25m	5-14g	119cm	2	110g	10

**NEW** PROREX XR BAITCAST

Mindkét 120g és 175g dobósúlyú Prorex XR modell kifejezetten nagycsalis, XL gumihalas és wobbleres pergetéshez kínálja az erő és érzékenység optimális szövetségét. A botok erős gerince elképesztő erőtartálékokat mozgósít fásasztáskor, csalivezetés és dobás alatt is. A spicc dobás során nagyon jó feltöltődik, nehéz műcsalikkal nagy távra is lehetséges velük pontosan dobni. A 42g dobósúlyú modell mindenféle, általánosan használt könnyű és középnehéz műcsalinhoz optimális.

Termékkód	hossz	dobósúly	szállt.hossz	részek	súly	gyűrűk
11339-210	2.10m	14-42g	111cm	2	145g	9
11339-245	2.40m	40-120g	127cm	2	170g	10
11339-256	2.55m	80-175g	134cm	2	200g	10



11330-225



11334-245

#### Műszaki kivitel

- ▶ HVF® karbon blank
- ▶ X45® karbon konstrukció
- ▶ Nanoplus karbon
- ▶ V-Joint® put-over csatlakozás
- ▶ Minőségi kemény EVA nyél
- ▶ DAIWA Air Sensor orsótartó
- ▶ Fuji® Alconite K-gyűrűk



11304-226



11339-200



11334-246

#### **NEW** PROREX XR JERK BAITCAST

Termékkód	hossz	dobósúly	szállt.hossz	részek	súly	gyűrűk
11339-195	1.95m	40-120g	104cm	2	155g	9

#### **NEW** PROREX XR VERTICAL BAITCAST

Nagyon könnyű és merev bot „csontszáraz” akcióval, vertikális horgászatra. Ennek amodellnek a nyele nem osztott, így a hideg időszakokban is kényelmes kézben tartani.

Termékkód	hossz	dobósúly	szállt.hossz	részek	súly	gyűrűk
11339-181	1.80m	14-35g	96cm	2	130g	9

#### **NEW** PROREX XR PITCHIN BAITCAST

Ezt a botot stickbaites, spinnerbaites és wobblers pergetésre tervezték. Nagyon gyors spicckációjá miatt ez a bot ideális twitchelni, és pitching technikára is.

Termékkód	hossz	dobósúly	szállt.hossz	részek	súly	gyűrűk
11339-200	2.05m	7-28g	109cm	2	130g	9

#### **NEW** PROREX XR TRAVEL BAITCAST

Termékkód	hossz	dobósúly	szállt.hossz	részek	súly	gyűrűk
11334-246	2.40m	40-120g	66cm	4	175g	10



## PROREX X SPINNING

A Prorex X botok akcióját a modern pergetőhorgászat különleges követelményeinek megfelelően alakítottuk ki. A HVF blankok magas karbonhányada a csekély tömeg, extrém erőtartalék és stabilitás, valamint a kitűnő kapásérzékelés záloga. Az X45 karbonszálelrendezés konstrukció a bottestet extrém terhelhetővé teszi, utánlengését minimalizálja. Ez hosszabb és pontosabb dobásokat tesz lehetővé. A szabadalmaztatott V-Joint csapos csatlakozás gondoskodik az egyenletes testgörbéről és megbízhatóan szab gátat annak, hogy a bot megsérüljön, akár extrém terhelés alatt is. A blank felületén futó spirális bandázs további stabilitást és szokatlan megjelenést kölcsönöz. A mélykékben játszó, új Fuji Fazlite gyűrűk teszik teljessé ezt az ezen az árszinten elképesztően gazdag kivítelt. A Prorex X botcsalád a modern pergetőhorgászat szinte minden területére kínál annak megfelelő bottípust.

### Műszaki kivitel

- ▶ HVF® karbon blank
- ▶ X45® karbon konstrukció
- ▶ V-Joint® put-over csatlakozás
- ▶ Minőségi kemény EVA nyél
- ▶ Fuji® orsótartó
- ▶ Fuji® Fazlite K gyűrűk



FUJI orsótartó

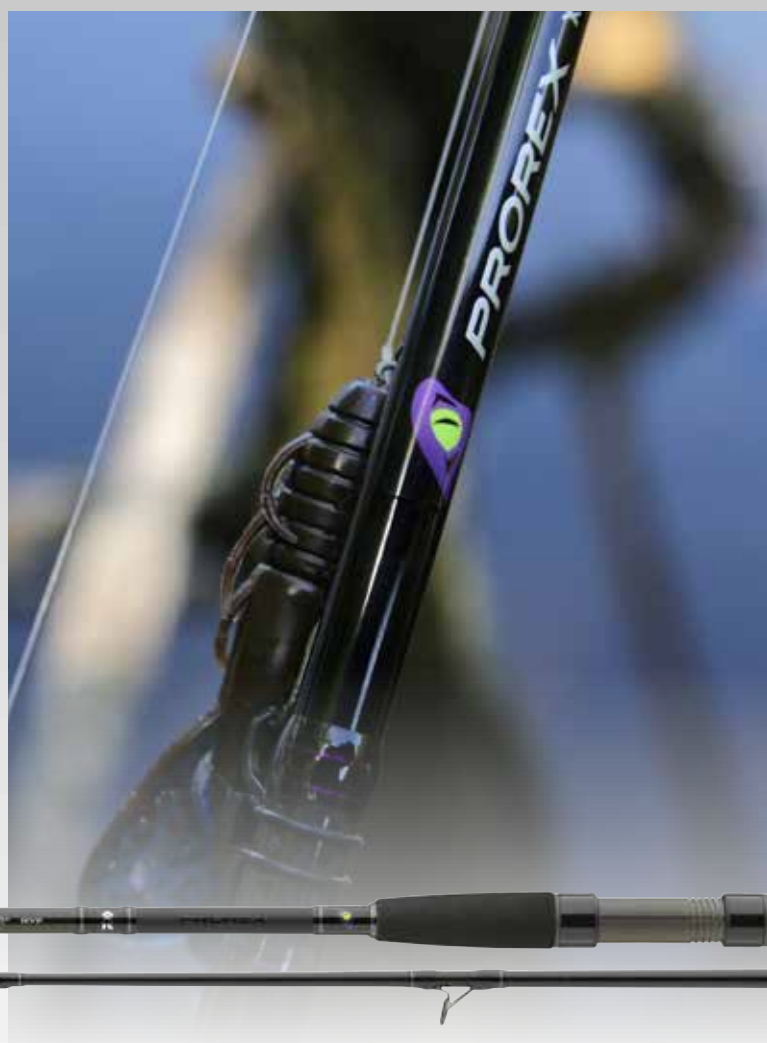

## PROREX X SPIN

Mindkét 2.10m hosszú Prorex X modell Fuji Skeleton orsótartóval készül. Ez a kétrészes orsótartó szabadon hagyja a blankot, és így közvetlen kontaktust enged a bothoz. A csali minden rezdülése és a kapás közvetlenül, tökéletesen érzékelhető. A 2.40m és hosszabb modellek Fuji VSS orsótartóval készülnek. Kézbe véve harmonikus, kiegyensúlyozott pálcák. A gyors akció komoly erőtartálékkal párosul, a fásztásokat nem lesz nehéz magabiztosan győzelemre vinni.

## PROREX X BAITCAST VERTICAL

Az extrém könnyű, nagyon jól kiegyensúlyozott és erős blankok garantálják az órákon át tartó fásztásmentes pecát. A könnyű Fuji Skeleton baitcaster orsótartóval direkt kontaktust vehetünk fel a blankkal, ez a csali mozgása és a kapás érzékelése szempontjából összehasonlíthatatlanul közvetlenebb kapcsolatot jelent. A 2.10m hosszú modell erős spicckakciója lehetővé teszi azt, hogy akár nagyobb csalikkal, nehezebb jigfejjel horgásszunk eredményesen mélyebb vagy épp erős sodrású vizen. A rövidebb és valamivel lágyabb bot tökéletes pálcá vertikális technikákhoz sügérre, süllore és csukára kisebb csalikkal, könnyebb jigfejekkel maximális fásztási élmény mellett.

## PROREX X BAITCAST JERK

A Prorex X Jerkbait bot extrém erős blankjával tűnik ki. Ezzel a bottal agresszíven vezethetünk akár 120 grammos, nagyméretű jerkbaiteket, nem okoz neki gondot. Fásztás alatt a gerinces pálcá jól csillapítja a nagy csukák kirohanásait és ugrásait, és meggátolja a leakadást.

## PROREX X UL SPIN

A Prorex X Ultra-Light botok tökéletes útitársak patakok, kisebb folyók partján, amikor könnyű támolygó kanalakkal, apró wobblerekkel, gumihalakkal készülünk horgászni. Az érzékeny piccú gyors blankok nehéz terepen és messze nem ideális körülmények között is megoldják a precíz dobásokat és a finom csalifelkínálást. Fásztás során a bot gerince elegendő erőtartálékot rejt ahhoz, hogy a harcos halakat távol tartsuk az akadóktól, és leereagáljuk a fejrázásukat, ugrásaikat. A könnyű Fuji Skeleton orsótartó roppant jó hatással van a bot egyensúlyára és lehetővé teszi, hogy közvetlen kontaktusban legyünk a blankkal.

## PROREX X DROP SHOT

A Prorex X Drop Shot botok felismerhetők kifejezett spicckakciójukról. Az érzékeny picc segítségével az óvatos kapások is jól érzékelhetők. A bot feszes gerince aztán továbbítja ezt az információt a nyélbe. A 2.85m hosszú modell parti pergetésre készült. A rövid modell csónakos használatra ideális, de ha kis távra horgászunk, vagy stégekről, kikötőben, akkor is ez utóbbi a jó választás. Fuji VSS orsótartóval kerülnek forgalomba.



## PROREX X BIG BAIT

A nagycsalis Big Bait modelleket nagyon erős blankok és extrém stabil, kétlábás Fuji Fazlite gyűrűk fémjelzik, ezek bármikor állják az akár 165 grammos csalikkal végrehajtott húzós dobások terhelését. A gerinces botok akciója elegendő puffert nyújt akár kapitális célfalakat fejrázásainak és ugrásainak kivédésére fásztás közben. Messzemenőig gátat szabnak a leakadás okozta halvesztés veszélyének. Egyrészes EVA nyéllel és eredeti Fuji DPS orsótartóval készülnek.

## PROREX X TROLL & BOARD

Speciális botok a modern sleppel horgászok számára. A botok spicckakciója hatékonyan semlegesíti a hullámverés hatását, és megakadályozza a sideplaner terelőlapok véletlen kioldását. Fásztás során az erős, gerinces bot mozgósítja a szükséges erőtartálékot a kapitális hal kompromisszummentes fásztásához lassan haladó, vagy sodródó csónakból is. Természetesen terelőlap nélkül is használhatók a botok, normál csalifelkínálás mellett. A három méterig terjedő bothosszok garantálják az elegendő távot a csónak mögött és lehetővé teszik a hatékony bevágást kapás után. Egyrészes EVA nyélborítással és eredeti Fuji DPS orsótartóval készülnek.

## PROREX X SPIN

Termékkód	hossz	dobósúly	szállít. hossz	részek	súly	gyűrűk
11295-210	2.10m	5-14g	111cm	2	90g	8
11295-211	2.10m	7-21g	111cm	2	100g	8
11295-241	2.40m	7-21g	126cm	2	115g	8
11295-242	2.40m	10-30g	126cm	2	120g	8
11295-243	2.40m	15-50g	126cm	2	130g	7
11295-244	2.40m	30-70g	126cm	2	145g	7
11295-245	2.40m	40-90g	126cm	2	155g	7
11295-246	2.40m	50-110g	126cm	2	160g	7
11295-272	2.70m	5-30g	142cm	2	140g	8
11295-273	2.70m	15-50g	142cm	2	160g	8
11295-274	2.70m	30-70g	142cm	2	165g	8
11295-275	2.70m	40-90g	142cm	2	180g	8
11295-300	3.00m	10-40g	157cm	2	170g	9

## PROREX X VERTICAL BAITCAST

Termékkód	hossz	dobósúly	szállít. hossz	részek	súly	gyűrűk
11294-180	1.80m	7-28g	96cm	2	115g	9
11294-210	2.10m	8-35g	111cm	2	130g	9

## PROREX X JERK BAITCAST

Termékkód	hossz	dobósúly	szállít. hossz	részek	súly	gyűrűk
11294-190	1.95m	40-120g	104cm	2	140g	9

## PROREX X UL SPIN

Termékkód	hossz	dobósúly	szállít. hossz	részek	súly	gyűrűk
11292-190	1.95m	2-7g	104cm	2	85g	8
11292-200	2.05m	3-10g	108cm	2	90g	8

## PROREX X DROP SHOT

Termékkód	hossz	dobósúly	szállít. hossz	részek	súly	gyűrűk
11292-240	2.40m	5-21g	126cm	2	130g	8
11292-280	2.85m	8-35g	149cm	2	150g	9

## PROREX X BIG BAIT

Termékkód	hossz	dobósúly	szállít. hossz	részek	súly	gyűrűk
11293-240	2.40m	-165g	126cm	2	210g	8
11293-270	2.70m	-150g	142cm	2	235g	8

## PROREX X TROLL & BOARD

Termékkód	hossz	dobósúly	szállít. hossz	részek	súly	gyűrűk
11293-245	2.40m	-120g	126cm	2	200g	8
11293-275	2.70m	-120g	142cm	2	225g	8
11293-305	3.00m	-120g	157cm	2	245g	9

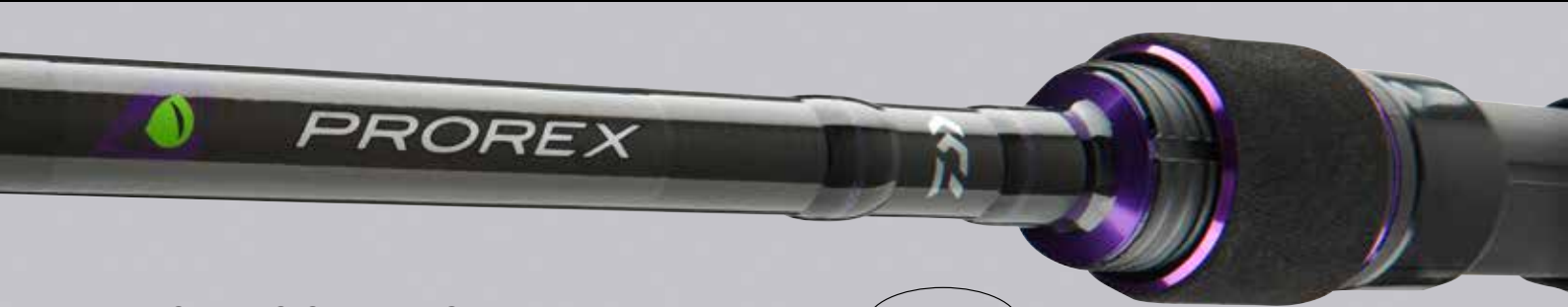

## PROREX S SPINNING



Prorex pergetőbot család kitűnő ár-teljesítmény aránnyal!

A Prorex S pergetőbotok nagyon könnyű és roppant kiegyensúlyozott HVF karbon blankjainak akciója igen gyors, ez teszi lehetővé a precíz dobásokat és a kitűnő kapásérzékelést. Dobáskor a blankok teljes hosszban feltöltődnek és ezzel komoly dobástávokat érhetünk el. A könnyű, szuper minőségű titánium-oxid gyűrűkkel gond nélkül használható a bot fonott zsinórral. A klasszikus parafa nyélborítás modern EVA betétekkel kényelmes fogású, és támogatja a bot kiegyensúlyozottságát.

### Műszaki kivitel

- ▶ HVF® karbon blank
- ▶ Karcsú és könnyű blankkonstrukció
- ▶ Minőségi parafa nyél EVA lezárással
- ▶ Titánium-oxid gyűrűk

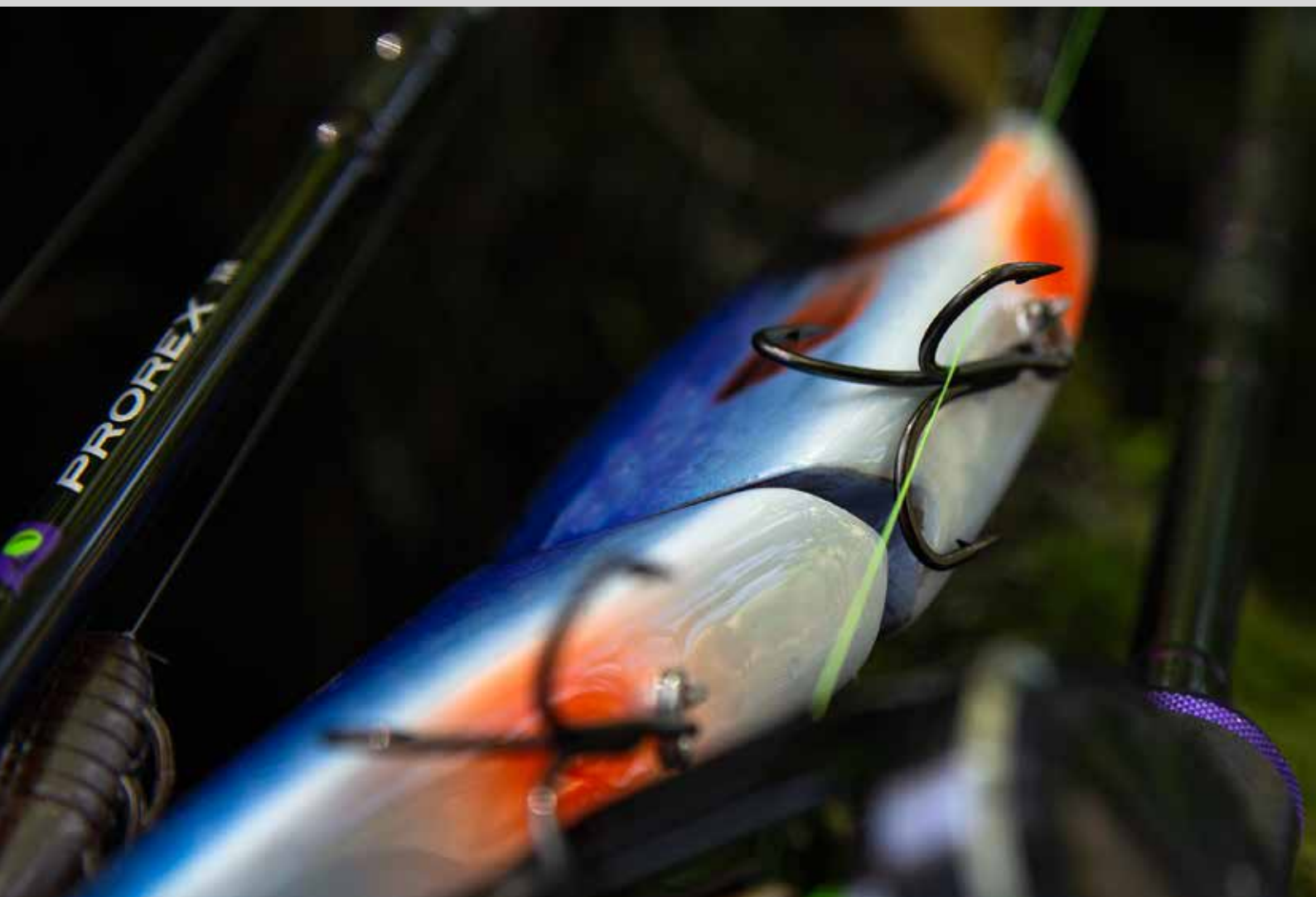

**PROREX S SPIN**

Termékkód	hossz	dobósúly	szállít. hossz	részek	súly	gyűrűk
11296-210	2.10m	7-21g	110cm	2	110g	8
11296-240	2.40m	7-21g	126cm	2	135g	8
11296-241	2.40m	10-30g	126cm	2	140g	8
11296-242	2.40m	15-50g	126cm	2	155g	7
11296-243	2.40m	30-70g	126cm	2	170g	7
11296-244	2.40m	40-90g	126cm	2	185g	7
11296-245	2.40m	50-110g	126cm	2	195g	7
11296-271	2.70m	5-30g	142cm	2	155g	8
11296-272	2.70m	15-50g	142cm	2	160g	8
11296-273	2.70m	30-70g	142cm	2	185g	8
11296-274	2.70m	50-110g	142cm	2	200g	8
11296-300	3.00m	10-40g	157cm	2	190g	9

**PROREX S LIGHT SPIN**

Termékkód	hossz	dobósúly	szállít. hossz	részek	súly	gyűrűk
11296-220	2.25m	3-14g	118cm	2	115g	8



# Apróciók



## PROREX UL FINESSE BRAID

A Prorex UL Finesse Braid a DAIWA extrém vékony fonott zsinórja Japánból, mely kifejezetten UL és finesse horgászatra való. Ezt a kitűnő zsinórt kifejezetten apró csalikhoz, nagyon könnyű jégéhez ajánljuk sügérre, domolykóra és pisztrángra. A 135m-es tekercsen a japán rendszer szerinti erősséget adtuk meg, illetve az ott használt átmérőadatot (nem a megszokott milliméter adatot!). Színe: chartreuse

### Műszaki kivitel

- ▶ Kimagasló csomótűrés
- ▶ Magas kopásállóság
- ▶ Made in Japan

Termékkód	PE	szakítósz.		
		kg	lbs	kapacitás
12996-002	0.25	1.8	3.9	135 m
12996-003	0.3	2.1	4.7	135 m
12996-004	0.4	2.8	6.0	135 m
12996-006	0.6	4.3	9.4	135 m



## PROREX FC LEADER SUPER SOFT

A Prorex FC Leader előkezsínór Japánban készül, extrém kopásálló és mégis nagyon selymes. Ideális előkezsínórnak édesvízi és tengeri horgászathoz egyaránt. A Prorex fluorokarbon előkezsínórja ár-teljesítmény arányt tekintve is kimagaslóan kedvező.

### MŰSZAKI KIVITEL

- ▶ Vízalatt szinte láthatatlan
- ▶ Lágú anyagkombináció
- ▶ Csekély nyúlás
- ▶ Magas kopásállóság
- ▶ Süllyedő
- ▶ Made in Japan

Termékkód	ø	szakítósz.		
		kg	lbs	kapacitás
12995-014	0.14	1.7	3.7	50 m
12995-016	0.16	2.0	4.4	50 m
12995-018	0.18	2.5	5.5	50 m
12995-020	0.20	2.9	6.4	50 m
12995-023	0.23	4.0	8.8	50 m
12995-026	0.26	4.8	10.6	50 m
12995-030	0.30	6.8	15.0	50 m
12995-033	0.33	7.4	16.3	50 m
12995-036	0.36	9.3	20.5	50 m
12995-040	0.40	10.4	22.9	40 m
12995-045	0.45	12.8	28.2	28 m
12995-050	0.50	14.6	32.2	21 m
12995-055	0.55	16.4	36.2	17 m
12995-060	0.60	20.4	45.0	15 m
12995-070	0.70	24.6	54.2	15 m
12995-080	0.80	29.2	64.4	15 m
12995-090	0.90	36.0	79.4	15 m
12995-100	1.00	45.0	99.2	15 m





# DUCKFIN

## PROREX DUCKFIN SHAD XL

A közzismert Duckfin gumihal XL változatban is elérhető a Prorex kínálatában. A Duckfin kacsaláb alakú fark már lassan húzva is erősen verető mozgásra bírja a testet. Ez ideális olyan időszakokban, amikor hideg a víz és a csali lassított felvétel tempójában érdemes vezetni. Sekély területeken a csali kitűnően használható a Prorex csavaros megoldásával és stinger horoggal szerelve. Ideális nagyhalas csali csukára és süllőre.

Termékkód	hossz	súly	Termékkód	hossz	súly
mad red 15525-200	25.0 cm	110.0 g	ruegen herring 15525-205	25.0 cm	110.0 g
urume 15525-201	25.0 cm	110.0 g	ghost lime 15525-206	25.0 cm	110.0 g
perch 15525-202	25.0 cm	110.0 g	roach 15525-207	25.0 cm	110.0 g
chiayu 15525-203	25.0 cm	110.0 g	gudgeon 15525-208	25.0 cm	110.0 g
burning perch 15525-204	25.0 cm	110.0 g	pike 15525-209	25.0 cm	110.0 g

1 darabonként, bliszterben

1 darabonként, bliszterben



mad red



ruegen herring



urume



ghost lime

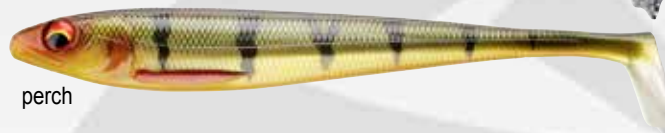

perch



roach



chiayu



gudgeon

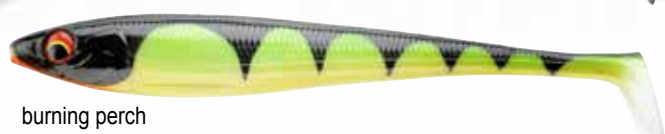

burning perch



pike



## PROREX CLASSIC SHAD DF

A Prorex Classic Shad már a tesztfázisban maradéktalanul meggyőzte teszthorgászainkat és minket is! Az első dobásoktól kezdve számtalan csukát és süllőt fogtunk ezekkel a gumihalakkal. A Prorex Classic Shad hatékonyságát számos apró részletének összessége adja. A jól ismert Duckfin - kacsaláb - farkrész adja az erő vibrációt, és ez idézi elő a hasi oldal felvillantását. Karsú profilja csökkenti a csali saját tömegét és optimálissá teszi a hasi oldal mozgásának mértékét. A test közepén elhelyezkedő bordák segítik a csali összecsuksúlását kapáskor, amikor rászív a hal - ezzel egyidejűleg pedig sokkal jobban és tartósabban megragadnak ezen a felületen a rákenhető csalogató attraktor anyagok. Ezeket a gumihalakat vezethetik lassan és gyors tempóban is - akciójuk megmarad, nem fordulnak ki, nem veretnek túl.

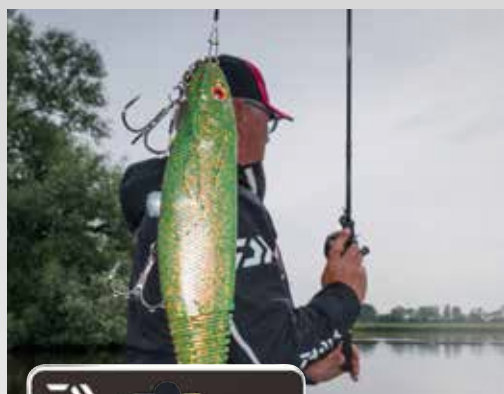

### PROREX CLASSIC SHAD DF 30cm

A nagyhal vadász horgászok kívánására a DAIWA készített a Classic Shad gumihalból egy XL változatot is 30cm-es hosszban. Ideális kapitális csukákra, harcsára, vagy az északi tengereken óriás laposhalra és tőkehalra. A bordázott felület megkönnyíti a gumihal beszipantását, és könnyebben hajlik. Ez kifejezetten előnyös és a kapások fogásra váltása szempontjából fontos jellemző nagy gumicsalik esetén. A bordázott rész lényegesen hosszabban megtartja a csalira kent attraktor anyagot is.

### Bliszterben

Termékkód	hossz	tart./csomag	Termékkód	hossz	tart./csomag
firetiger			motor oil		
16735-000	30.0 cm	1 db	16735-006	30.0 cm	1 db
ghost perch			moon shadow		
16735-001	30.0 cm	1 db	16735-007	30.0 cm	1 db
gold perch			chartreuse firetiger		
16735-002	30.0 cm	1 db	16735-008	30.0 cm	1 db
chartreuse baltic shad			blue metallic pearl		
16735-003	30.0 cm	1 db	16735-009	30.0 cm	1 db
ghost ayu			mad red		
16735-004	30.0 cm	1 db	16735-010	30.0 cm	1 db
urume					
16735-005	30.0 cm	1 db			

## Ömlesztve nagyobb dobozban



Termékkód	hossz	tart./csomag
firetiger		
16720-000	7.5 cm	35 db
16721-000	10.0 cm	30 db
16722-000	12.5 cm	30 db
16723-000	15.0 cm	20 db
16724-000	20.0 cm	15 db
16725-000	25.0 cm	12 db

Termékkód	hossz	tart./csomag
ghost perch		
16720-001	7.5 cm	35 db
16721-001	10.0 cm	30 db
16722-001	12.5 cm	30 db
16723-001	15.0 cm	20 db
16724-001	20.0 cm	15 db
16725-001	25.0 cm	12 db

Termékkód	hossz	tart./csomag
ghost orange		
16720-002	7.5 cm	35 db
16721-002	10.0 cm	30 db
16722-002	12.5 cm	30 db
16723-002	15.0 cm	20 db
16724-002	20.0 cm	15 db
16725-002	25.0 cm	12 db

Termékkód	hossz	tart./csomag
chartreuse pearl		
16720-003	7.5 cm	35 db
16721-003	10.0 cm	30 db
16722-003	12.5 cm	30 db
16723-003	15.0 cm	20 db
16724-003	20.0 cm	15 db
16725-003	25.0 cm	12 db

Termékkód	hossz	tart./csomag
ghost ayu		
16720-004	7.5 cm	35 db
16721-004	10.0 cm	30 db
16722-004	12.5 cm	30 db
16723-004	15.0 cm	20 db
16724-004	20.0 cm	15 db
16725-004	25.0 cm	12 db

Termékkód	hossz	tart./csomag
metallic ayu		
16720-005	7.5 cm	35 db
16721-005	10.0 cm	30 db
16722-005	12.5 cm	30 db
16723-005	15.0 cm	20 db
16724-005	20.0 cm	15 db
16725-005	25.0 cm	12 db

Termékkód	hossz	tart./csomag
motor oil		
16720-006	7.5 cm	35 db
16721-006	10.0 cm	30 db
16722-006	12.5 cm	30 db
16723-006	15.0 cm	20 db
16724-006	20.0 cm	15 db
16725-006	25.0 cm	12 db

Termékkód	hossz	tart./csomag
holo orange		
16720-007	7.5 cm	35 db
16721-007	10.0 cm	30 db
16722-007	12.5 cm	30 db
16723-007	15.0 cm	20 db
16724-007	20.0 cm	15 db
16725-007	25.0 cm	12 db

Termékkód	hossz	tart./csomag
rainbow trout		
16720-008	7.5 cm	35 db
16721-008	10.0 cm	30 db
16722-008	12.5 cm	30 db
16723-008	15.0 cm	20 db
16724-008	20.0 cm	15 db
16725-008	25.0 cm	12 db

Termékkód	hossz	tart./csomag
blue metallic pearl		
16720-009	7.5 cm	35 db
16721-009	10.0 cm	30 db
16722-009	12.5 cm	30 db
16723-009	15.0 cm	20 db
16724-009	20.0 cm	15 db
16725-009	25.0 cm	12 db



**DUCKFIN**

## PROREX MICRO SHAD DF

A jól ismert, fogós Duckfin gumihal immár mikro változatban, 45mm-es hosszban is elérhető az UL horgászok örömére, a sügerek, domolykók, süllők és pisztrángok bánatára. Apró mérete ellenére ez a minicsali erősen veretve, oldalát felvillantva úszik. A Prorex Micro Shad 45DF a Prorex Flexi Jig Tungsten cseburaska szereléken a legütősebb UL pergető csalik egyike lesz.



Termékkód	hossz	tart./csomag
ghost lime		
15604-800	4.5 cm	8 db
urume		
15604-801	4.5 cm	8 db
ghost perch		
15604-802	4.5 cm	8 db
chiayu		
15604-803	4.5 cm	8 db
firetiger		
15604-804	4.5 cm	8 db
summer craw		
15604-805	4.5 cm	8 db
ghost shad		
15604-806	4.5 cm	8 db



## PROREX PELAGIC SHAD

Ennek a V-farkú gumihalnak a testformája a jól ismert és igen fogós, a DAIWA kínálatban kapható Duckfin gumihalon alapul. A testen található hydro-pin tüskék már a bot legfinomabb moccintására vibrálni kezdenek, ami különösen vertikális módszerrel horgászva - süllőre, csukára - jelent előnyt, amikor nem kell a csalit hevesen mozgatni. A csali farkában egy integrált üvegcsörgő található, a finom „kilkk” csörgés további csalogató hatást fejt ki. Az extralágy gumikeverék valódi rák-ízestítésű, ez is hozzájárul fogósságához. A csali vertikális módszereken túl természetesen más pergető módszerekhez is használható.

3 különböző méretben, 8 különböző színváltozatban kapható.



chartreuse ayu

motor oil ayu

lemon pearl

green weenie

firetiger

light pink pearl

pearl pepper

hot yellow orange

Termékkód	hossz	súly	Termékkód	hossz	súly
chartreuse ayu			firetiger		
15420-140	14.0 cm	3 db	15420-144	14.0 cm	3 db
15420-190	19.0 cm	2 db	15420-194	19.0 cm	2 db
15420-200	21.5 cm	2 db	15420-204	21.5 cm	2 db
motor oil ayu			light pink pearl		
15420-141	14.0 cm	3 db	15420-145	14.0 cm	3 db
15420-191	19.0 cm	2 db	15420-195	19.0 cm	2 db
15420-201	21.5 cm	2 db	15420-205	21.5 cm	2 db
lemon pearl			pearl pepper		
15420-142	14.0 cm	3 db	15420-146	14.0 cm	3 db
15420-192	19.0 cm	2 db	15420-196	19.0 cm	2 db
15420-202	21.5 cm	2 db	15420-206	21.5 cm	2 db
green weenie			hot yellow orange		
15420-143	14.0 cm	3 db	15420-147	14.0 cm	3 db
15420-193	19.0 cm	2 db	15420-197	19.0 cm	2 db
15420-203	21.5 cm	2 db	15420-207	21.5 cm	2 db

**NEW**

## PROREX CRAW

Az új Prorex rák két különböző méretben kapható, erőteljes mozgása igen meggyőző. Gumikeveréke extralágy, ízesítésként ráklisztet kevertünk bele - ez vonzza a halat, és nem akarja kifújni a csalit, ha már beszippantotta. Ideális drop-shotra, Carolina-rigre. Szuper csali sügérré, süllőre!



Termékkód	hossz	tart./csomag	Termékkód	hossz	tart./csomag
iberian red			green pumpkin orange		
15421-800	9.5 cm	6 db	15421-803	9.5 cm	6 db
15422-800	12.5 cm	5 db	15422-803	12.5 cm	5 db
purple canela			sparkle craw		
15421-801	9.5 cm	6 db	15421-804	9.5 cm	6 db
15422-801	12.5 cm	5 db	15422-804	12.5 cm	5 db
green pumpkin			green pumpkin purple		
15421-802	9.5 cm	6 db	15421-805	9.5 cm	6 db
15422-802	12.5 cm	5 db	15422-805	12.5 cm	5 db



iberian red

green pumpkin orange

purple canela

sparkle craw

green pumpkin

green pumpkin purple



**NEW**

## PROREX SIDE KICK SHAD XL

Ez a nagyméretű gumicsali kifejezetten kapitális csukák és harcsa horgászatára készült. A csalitest hátsó részén látható speciális bordázottság hatására már extrém lassú vezetéskor is mozgásba lendül a gumihal - ez roppant előnyös, amikor még hideg vízben, tavaszi csukákra vadászunk, vagy ha nagyon nincs étvágya a halaknak. A bordázott felületre, a vonzerő növelése érdekében, gond nélkül lehet felvinni attraktor anyagokat, ezek a bordák közötti résekben jól megtapadnak. A csali

nagyobb sebességnél is jól veret, oldalát enyhén felvillanító mozgással úszik a vízben, a farokrész erősen kitör oldalirányban. Dizájn tekintetében a forma meglehetősen kompakt, emiatt is kitűnően használható a Prorex Shallow-Screw becsavarható súlyozó megoldással sekély vízterületeken. A színválasztékot skandináv teszthorgászaink tették próbára, ezekkel jól lefedhetők mind a tiszta, mind a zavaros vízviszonyok is.



Termékkód	hossz	tart./csomag	Termékkód	hossz	tart./csomag
olive roach			magic green		
<b>15205-031</b>	23.0 cm	1 db	<b>15205-035</b>	23.0 cm	1 db
motor oil burbot			steely grey		
<b>15205-032</b>	23.0 cm	1 db	<b>15205-036</b>	23.0 cm	1 db
cartoon pike			magic red		
<b>15205-033</b>	23.0 cm	1 db	<b>15205-037</b>	23.0 cm	1 db
magic orange			herring green		
<b>15205-034</b>	23.0 cm	1 db	<b>15205-038</b>	23.0 cm	1 db
			urume		
			<b>15205-039</b>	23.0 cm	1 db



Termékkód	hossz	tart./csomag	Termékkód	hossz	tart./csomag
iberian red			orange pumpkin		
<b>15429-800</b>	7.5cm	6 db	<b>15429-803</b>	7.5cm	6 db
purple canela			sparkle craw		
<b>15429-801</b>	7.5cm	6 db	<b>15429-804</b>	7.5cm	6 db
green pumpkin			green pumpkin/purple		
<b>15429-802</b>	7.5cm	6 db	<b>15429-805</b>	7.5cm	6 db

## PROREX BOTH CRAW

Ez az apró „creature bait” egy kis rákot imitál, kifejezetten fogós sügérre és süllőre. A gumicsalik belsejébe volfrám (tungsten) port kevertek, így a csali saját tömege nagyon megnőtt. Emiatt remekül használható offset horoggal baicaster multis felszereléssel is. Külön olmozás nélkül is tekintélyes dobástávot érhetünk el vele. A rák ollóit késsel megnyithatjuk, ha még élénkebb mozgást szeretnénk kapni. A Both Craw dropshot szereléken is kitűnően mozog.

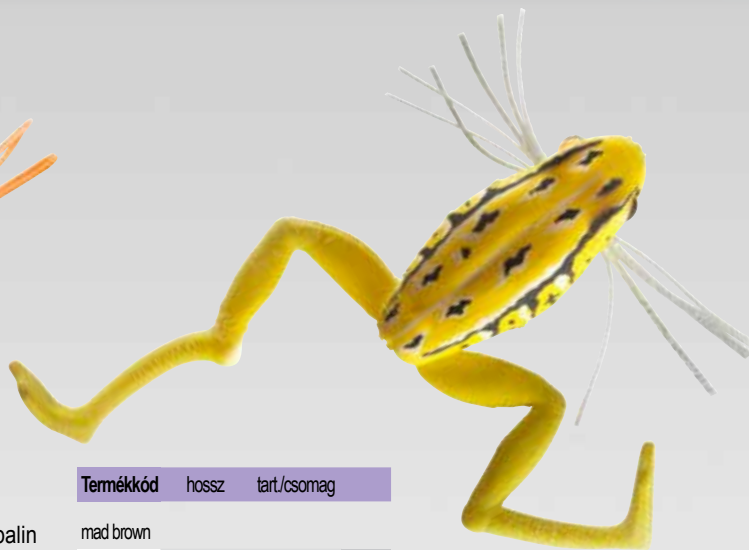

**DUCKFIN**

## PROREX MICRO FROG DF

Ez a mikro-béka 3,5cm-es testhosszával kifejezetten csapósügér és balin horgászatára készült - felúszó jellegének köszönhetően a Prorex Micro Frog békát botspiccel finoman pöccintgetve vezethetjük a felszínen, olyan élethűen úszik, mint egy fiatal béka. Ezen túl felkínálhatjuk még drop-shotot, vagy akár carolina rígen is, az eredeti Duckfin kacsalábak a víz alatt életet lehelnek a gumibékába és természetű mozgásmintát produkálnak, kapásra bírva a ragadozókat. A speciális gumikeverék roppant elasztikus, számos sügér és balin támadását kibírja károsodás nélkül. Kivételes műcsali, kapitális halakat is hozhat!

Termékkód	hossz	tart/csomag
mad brown 15403-001	3.5 cm	1 db
green toad 15403-002	3.5 cm	1 db
yellow toad 15403-003	3.5 cm	1 db
black poison 15403-004	3.5 cm	1 db
albino 15403-005	3.5 cm	1 db

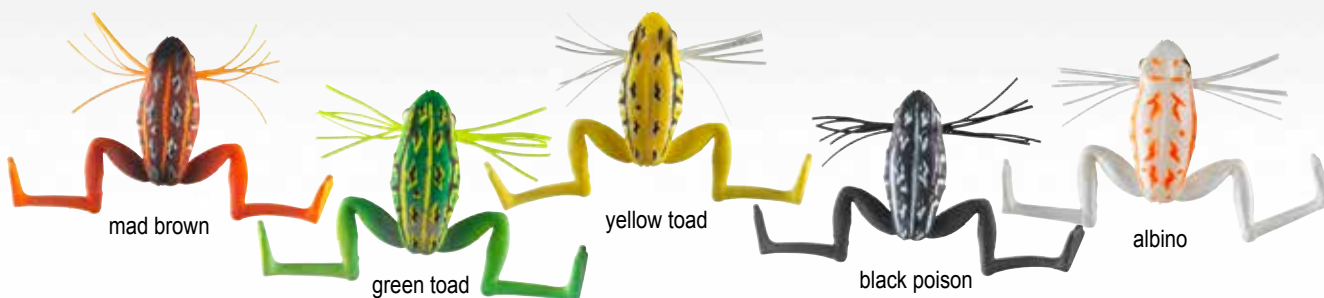

## PROREX „READY TO FISH“ CLASSIC GUMIHAL SZETT

Ezek a készre szerelt, jigfejre tűzött gumihalak kifejezetten a célhal horgászatára valók. A színkombinációkkal víztípusok és egyéb körülmények széles spektruma lefedhető. Extra hegyes horgú, erős Prorex jigfejekkel készül.



### Sügér szett 1

Tartalom: 4 db.

Színe: firetiger, purple ayu, pearl, holo orange



### Sügér szett 2

Tartalom: 4 db.

Színe: motor oil, fire clown, pearl chartreuse, ghost perch

Termékkód	hossz	súly
16751-001	7.5 cm	5.0 g

Termékkód	hossz	súly
16751-002	7.5 cm	5.0 g



### Csuka szett 1

Tartalom: 2 db.

Színe: firetiger, mad red



### Csuka szett 2

Tartalom: 2 db.

Színe: firetiger, urume

Termékkód	hossz	súly
16750-001	15.0 cm	10.0 g

Termékkód	hossz	súly
16750-002	15.0 cm	10.0 g



### Süllő szett 1

Tartalom: 3 db.

Színe: motor oil, fire clown, pearl chartreuse



### Süllő szett 2

Tartalom: 3 db.

Színe: pearl, purple ayu, firetiger

Termékkód	hossz	súly
16752-001	12.0 cm	7.5 g

Termékkód	hossz	súly
16752-002	10.0 cm	7.5 g





## PROREX LIVE TROUT SWIMBAIT DF

Ennek a csalinak a megalkotása során az volt a célunk, hogy a természetet a lehető leghízelibb formában lemásoljuk. Már első pillantásra feltűnik, hogy ez a műcsali megtévesztésig hasonlít egy valódi pisztrángra. Egy speciális 3D nyomtatási eljárással egy igazi pisztráng képét nyomtatjuk a műcsali testére, így olyan extrém valóság-hű mintázatot és színezetet lehet elérni, ami jelenleg más eljárással nem megoldható.

A Prorex Live Trout SwimBait ideális műcsali nagytestű csukákra, főleg, de nem kizárólag olyan tavakon, folyókon, ahol van pisztrángállomány és a csukák specializálódtak erre a zsákmányhalra. A Live Trout vezethető lassan és nagyobb tempóban is, oldalát finoman felvillanó mozgással úszik, mint egy igazi pisztráng. Az egyedi DUCKFIN - kacsalábat mintázó - farkrész mozgásba lendül és erős rezgéshullámokat kelt a vízben. Sebességtől függően a mellúszók és a hátúszók is vibrálni, pulzálni kezdenek, ez még több inger jelenti.

A Live Trouton két különböző fül van, így azzal, hogy hová akasztjuk be a kapcsot, más mélységet, más mozgásformát érhetünk el. Ha a fenti, fejtetőn lévő fület választjuk, a műcsali mélyebben jön és valamivel erőteljesebben veret, a szájában lévő karikát használva sekélyebben, nyugodtabb mozgással úszik.

A Prorex Live Trout SwimBait teljesen horgászatra készen, felhorgozva kerül forgalomba - a csomagból kivéve rögtön használható. A hátsó hármashorog közvetlenül a 60 librás (27kg) acélrótra van rögzítve azért, mert kapitális halak fásasztása során előfordul, hogy a drót a kulcskarikába befűződve megnyitja azt, a hal pedig leakad. A Live Troutot a 2016-os EFTTEX kiállításon a 2017-es szezon legjobb gumicsalija díjjal tüntették ki!

Merülés: 18cm – kb. 2,0m, 25cm – kb. 3,5m

Termékkód	hossz	súly	Termékkód	hossz	súly
live rainbow trout			live char		
15430-018	18.0 cm	90.0 g	15430-318	18.0 cm	90.0 g
15430-025	25.0 cm	230.0 g	15430-325	25.0 cm	230.0 g
live brown trout			firetiger		
15430-118	18.0 cm	90.0 g	15430-418	18.0 cm	90.0 g
15430-125	25.0 cm	230.0 g	15430-425	25.0 cm	230.0 g
live gold trout			live ayu		
15430-218	18.0 cm	90.0 g	15430-518	18.0 cm	90.0 g
15430-225	25.0 cm	230.0 g	15430-525	25.0 cm	230.0 g





**DUCKFIN**

Méret összehasonlítás

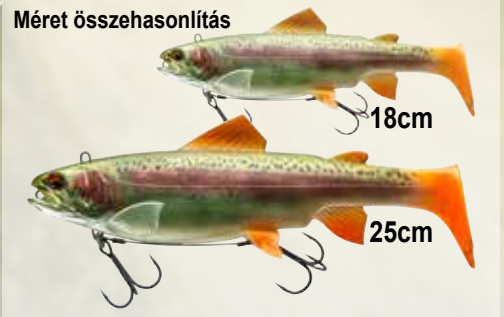

live ayu



live rainbow trout



live brown trout



live gold trout



live char



firetiger

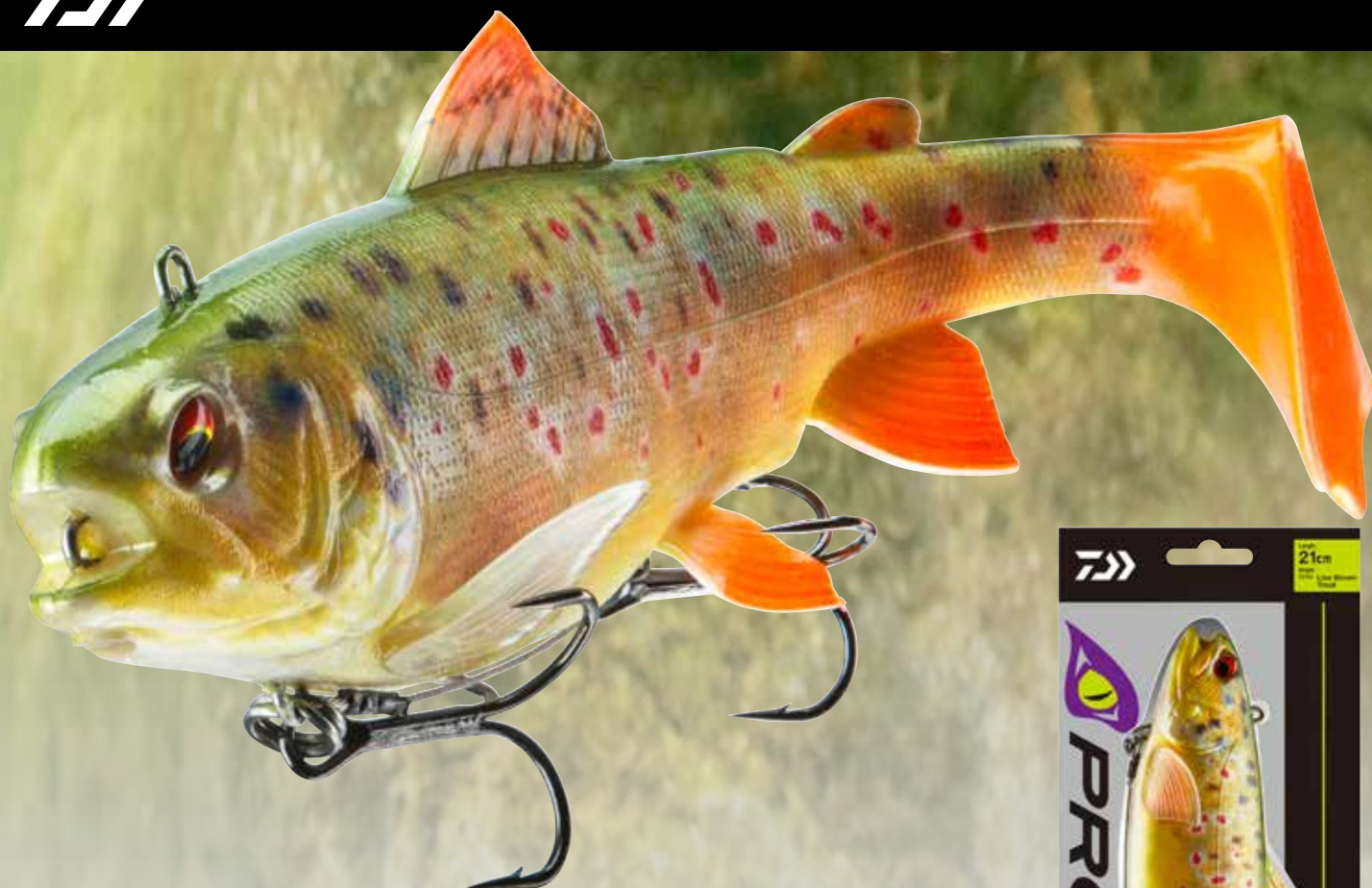

## PROREX LIVE TROUT DF SS

A Prorex Live Trout Swimbait 210DF mozgása és valósághű megjelenése elképesztő. 3D nyomtatási eljárással egy valódi hal képét nyomtatjuk a gumihal testére, ezzel érünk el olyan realiztikus hatást, ami megdöbbentően közel áll egy valóshoz. A lassan süllyedő Slow Sinking Live Trout kifejezetten sekély területeken, vagy felszínközépen tarol. Ideális csali szürkületkor, éjjel és hajnalban, amikor a ragadozók a felszín közelébe jönnek vadászni. A különböző rögzítő szemekbe akasztva a kapcsot, eltérő mozgás és mélység érhető el. Ha a fej felső részére akasztjuk be a kapcsot, a Live Trout valamivel mélyebben fut és élénkebben veret. A DuckFin farokrész erős rezgéshullámokat kelt a vízben. 115g súlyával ez a 21cm-es műcsali gond nélkül dobható. A Prorex Live Trout DF Swimbait horgászatra készen szerelve, felhorgozva kerül forgalomba, azonnal használható.

lassan süllyedő  
merülési mélység kb. 0.6-1.2m



Termékkód	hossz	súly
live rainbow trout		
15431-021	21.0 cm	115.0 g
live brown trout		
15431-121	21.0 cm	115.0 g
live gold trout		
15431-221	21.0 cm	115.0 g
live char		
15431-321	21.0 cm	115.0 g
firetiger		
15431-421	21.0 cm	115.0 g
live ayu		
15431-521	21.0 cm	115.0 g



live rainbow trout



live brown trout



live gold trout



live char



firetiger



live ayu



## PROREX HOLLOW LUNKER DF

Ez a 25cm XL gumicsali nagyméretű DuckFin farokrészével nagyon erős rezgéshullámokat kelt a vízben, és kifejezetten vonzza a kapitális csukákat. A műcsali oldalán enyhén felvillantva úszik, míg hátsó része határozottabban kileng a két oldalra. Teszthorgászaink a csali tesztelése folyamán konstans fogásokról, szokatlanul jó eredményekről számoltak be a szezon teljes időtartama alatt.

A Hollow Lunker trükkje a test üreges konstrukciója, a belsejében elhelyezett, drótra szerelt ólomzással. A Hollow Lunker ezzel a belül elhelyezett ólommal teljesen természetesen fest, az óvatos halakat is megtéveszti, ideális nagy horgásznyomásnak kitett vizeken is. A csali két különböző ólomzási változatban tudjuk használni. A második súly a dróttal együtt benne van a csomagban. (1x kb. 25g a csaliban, készre szerelve, 1x kb. 38g a csomagban). A drótot egyszerűen ki lehet húzni a csaliból a hátán keresztül, miután levettük a horgokat és a kulcskarikákat. Utána betehetjük a nagyobb ólmot és gond nélkül pásztházhatjuk a csalival a nagyobb mélységeket is.

Az extrém erős drótozás harcsahorgászatra is alkalmassá teszi ezt a műcsalit.

A Prorex Hollow Lunker 250DF trollingozva 2.5km/h-tól 4.5km/h-ig terjedő sebességnél hatékony.



Az erős, dróttal ellátott horgozás egy kb. 38g ólomsúllyal együtt benne van a csomagban. Az ólom cseréjéhez a horgok és kulcskarikák eltávolítása után a drótot egészen egyszerűen húzzuk át a Hollow Lunker testében lévő üregen és ki a hátán keresztül.

Termékkód	hossz	tart./csomag
urume		
15528-200	25.0 cm	1 db
firetiger		
15528-201	25.0 cm	1 db
moon shadow		
15528-202	25.0 cm	1 db
chiayu		
15528-203	25.0 cm	1 db
clear firetiger		
15528-204	25.0 cm	1 db
mad red		
15528-205	25.0 cm	1 db
gold perch		
15528-206	25.0 cm	1 db
ghost lime		
15528-207	25.0 cm	1 db





## PROREX HYBRID TROUT SS

A Prorex Hybrid Trout a maga 23cm-ével pont ideális zsákmány egy kapitális csuka vagy süllő szemében. A természetű forma a 3D Live Print nyomtatással kombinálva abszolút realisztikus designt ad, mely megtévesztően hasonlít egy valódi pisztrángra. A csali már nagyon kis sebességnél is erősen veretve dolgozik és sérült halat imitál. Valamivel nagyobb sebességgel vezetve újra meg újra kitör oldalra és erős rezgéseket kelt a víz alatt.

A trükk ebben a csaliban a két különböző terelőnyelvből van. A kisebb terelőnyelv kb. 1.8m mélyre viszi le a csalit, a nagyobbikkal szűk 3 méterre is lemegy. A terelőnyelvet oldalról becsúsztatva lehet egyszerűen cserélni. A becsúsztatás helyének olyan a kialakítása, ami megakadályozza a terelőlap kilazulását, kicsúszását, fásztás során sem vész el.

A Prorex Hybrid Trout 230SS teljesen, horgászatra készen felszerelve kerül forgalomba. A 60lbs acélórót számos csukaharapásnak is könnyedén ellenáll, kapitális halakkal szemben is garantálja a biztonságot. 120g súlyával ez a csali pergetni és sleppeléshez is egyaránt ideális, utóbbit kb. 2.2km és 5km/h közötti sebességgel. Ha ki kell cserélni a gumicsalit a sok csukaharapás miatt, kedvező áron kaphatók hozzá új gumitestek. A speciális formának és kialakításnak köszönhetően a tartalék testek pontosan, elcsúszás nélkül ragaszthatók a fejhez (ragasztónak a Loctite 406-ot javasoljuk).

lassan süllyedő

merülési mélysége kb. 1.8m/2.8m



Termékkód	hossz	súly
live rainbow trout		
15400-023	23.0 cm	120.0 g
live brown trout		
15400-123	23.0 cm	120.0 g
live gold trout		
15400-223	23.0 cm	120.0 g
live char		
15400-323	23.0 cm	120.0 g

Termékkód	hossz	súly
firetiger		
15400-423	23.0 cm	120.0 g
live ayu		
15400-523	23.0 cm	120.0 g
ghost trout		
15400-623	23.0 cm	120.0 g
ghost purple trout		
15400-723	23.0 cm	120.0 g



**PROREX HYBRID TROUT  
SS farok**



Termékkód	méret
15401-023	live rainbow trout
15401-123	live brown trout
15401-223	live gold trout
15401-323	live char
15401-423	firetiger
15401-523	live ayu
15401-623	ghost trout
15401-723	ghost purple trout

1 darabonként, bliszterben

**PROREX HYBRID TROUT  
SS terelőlap szett**

Ez a szett a Prorex Hybrid Trout 23cm-es, lassan süllyedő verzióhoz való két terelőnyelvet tartalmazza. Ideális, ha a küzdelem hevében elveszne egy terelőlap. Tartalma: 1x kis terelőlap, 1x nagyobb terelőlap



Termékkód
15401-000



live rainbow trout



live brown trout



live gold trout



live char



firetiger



live ayu



ghost trout



ghost purple trout



## PROREX HYBRID SWIMBAIT SF

A DAIWA Prorex Hybrid Swimbaite a legmagasabb minőséget, a fogások sikerét optimális ár-teljesítmény arány mellett kínálja. A csali mozgása kitűnő, élő halra emlékeztető. Folyamatos húzás során azonban időről időre hasát felvillantva oldalra kitör, ezzel sérült táplálékhatat imitál.

A Prorex Hybrid Swimbaite teljesen horgászatra készen, horgozva kerül forgalomba. A csomagolásból kivéve azonnal használható. A hátsó hármashorog közvetlenül a 60 librás acéldrótra van rögzítve azért, mert kapitális halak fásasztása során előfordul, hogy a drót a kulcskarikába befűződve megnyitja azt, a hal pedig leakad. A fejet kifejezetten úgy terveztük, hogy ne törhessen el az akár kapitális halak (csuka, harcsa, süllő) nagy erejű kapásának hatására és fásasztás során sem. A Prorex Hybrid Swimbaite alkalmas lassútól nagyon gyors csalivezetésig (2,5km/h - 5km/h). Nagy sebességnél is megtartja stabilitását.

A csendes (csörgő nélküli) konstrukció különösen sokak által horgászott vizeken lehet a halfogas szempontjából döntő előny!

A nagy színválasztékból szinte mindenféle vízre találhatunk megfelelőt. Ha számos csukafásasztás után a gumitest már cserére szorul, a fejbe illő tartalék gumitestek kedvező áron kaphatók. Speciális kialakításnak köszönhetően a gumitest pontosan illeszkedik, elcsúszásmentesen beragasztható a fejbe (mi a Loctite 406 típusú ragasztót ajánljuk).

lassan felúszó

merülési mélysége:

18cm – kb. 2,0m – sleppelve kb. 3,5m,

25cm – kb. 2,5m – sleppelve kb. 4,0 -5m.



Termékkód	hossz	súly
firetiger		
15418-001	18.0 cm	50.0 g
15425-001	25.0 cm	125.0 g
golden shiner		
15418-002	18.0 cm	50.0 g
15425-002	25.0 cm	125.0 g
swedish blue		
15418-003	18.0 cm	50.0 g
15425-003	25.0 cm	125.0 g
ghost ayu		
15418-004	18.0 cm	50.0 g
15425-004	25.0 cm	125.0 g
ghost purple ayu		
15418-005	18.0 cm	50.0 g
15425-005	25.0 cm	125.0 g
pike		
15418-006	18.0 cm	50.0 g
15425-006	25.0 cm	125.0 g

Termékkód	hossz	súly
rainbow trout		
15418-007	18.0 cm	50.0 g
15425-007	25.0 cm	125.0 g
brown trout		
15418-008	18.0 cm	50.0 g
15425-008	25.0 cm	125.0 g
artic char		
15418-009	18.0 cm	50.0 g
15425-009	25.0 cm	125.0 g
ayu		
15418-010	18.0 cm	50.0 g
15425-010	25.0 cm	125.0 g
perch		
15418-011	18.0 cm	50.0 g
15425-011	25.0 cm	125.0 g
ghost lime		
15418-012	18.0 cm	50.0 g
15425-012	25.0 cm	125.0 g

### Méret összehasonlítás





Pótfarkak a **18cm-es**  
Hybrid Swimbaithez

Termékkód	méret
15418-101	firetiger
15418-102	golden shiner
15418-103	swedish blue
15418-104	ghost ayu
15418-105	ghost purple ayu
15418-106	pike
15418-107	rainbow trout
15418-108	brown trout
15418-109	artic char
15418-110	ayu

15418-111	perch
15418-112	ghost lime

1 darabonként, bliszterben

Pótfarkak a **25cm-es**  
Hybrid Swimbaithez

Termékkód	méret
15425-101	firetiger
15425-102	golden shiner
15425-103	swedish blue
15425-104	ghost ayu
15425-105	ghost purple ayu
15425-106	pike
15425-107	rainbow trout
15425-108	brown trout
15425-109	artic char
15425-110	ayu

15425-111	perch
15425-112	ghost lime

1 darabonként, bliszterben



perch



ghost lime



firetiger



pike



golden shiner



rainbow trout



swedish blue



brown trout



ghost ayu



artic char



ghost purple ayu



ayu



## PROREX JOINT BAIT BT SS

Ez a többrészes műcsali a Prorex családból rendkívüli mozgásával mindenkit levesz a lábáról. A Joint Bait már extrém lassú vezetés mellett vonzóan kigyózik a vízben. Rövid, könnyű spicc-rántások hatására a wobbler oldalra kitör és felvillantja a hasát. A vezetést rövid időre megállítva szinte lassított felvétel sebességgel kezd süllyedésbe a wobbler függőleges testhelyzetben, ezt a kiegyensúlyozott állapotot mindvégig meg is tartja. Lassan süllyedő jellege miatt ezt a csalit nagyon sekély területeken és hínárfoltok felett horgászva is bevethetjük. Lassan és gyorsan vezetve is szépen mozog - optimális műcsali a teljes szezonzra.

Speciális 3D nyomtatási eljárással készült Live színezetű wobblereink megszólalásig hasonlítanak az igazi halakra - ez különösen jól jön tiszta vízben és ott, ahol nagyon sokan horgásznak. Csendes wobbler (nincs benne csörgő), ami szintén előnyös ott, ahol rengetegen pergetnek, hisz az ilyen helyeken a csörgős csalik már inkább riasztóan hatnak a halakra. A három különböző méret (10cm, 15cm és 20cm) a csuka, süllő és sügérpergetés széles palettáját lefedik.

Lassan süllyedő

Méret összehasonlítás



Termékkód	hossz	súly
-----------	-------	------

firetiger

15201-100	10.0 cm	12.0 g
15201-150	15.0 cm	37.0 g
15201-200	20.0 cm	78.0 g

gold perch

15201-101	10.0 cm	12.0 g
15201-151	15.0 cm	37.0 g
15201-201	20.0 cm	78.0 g

ayu

15201-102	10.0 cm	12.0 g
15201-152	15.0 cm	37.0 g
15201-202	20.0 cm	78.0 g

setsuki ayu

15201-103	10.0 cm	12.0 g
15201-153	15.0 cm	37.0 g
15201-203	20.0 cm	78.0 g

live rainbow trout

15201-105	10.0 cm	12.0 g
15201-155	15.0 cm	37.0 g
15201-205	20.0 cm	78.0 g

Termékkód	hossz	súly
-----------	-------	------

live perch

15201-106	10.0 cm	12.0 g
15201-156	15.0 cm	37.0 g
15201-206	20.0 cm	78.0 g

live pike

15201-107	10.0 cm	12.0 g
15201-157	15.0 cm	37.0 g
15201-207	20.0 cm	78.0 g

live orange bleak

15201-108	10.0 cm	12.0 g
15201-158	15.0 cm	37.0 g
15201-208	20.0 cm	78.0 g

live brown trout

15201-109	10.0 cm	12.0 g
15201-159	15.0 cm	37.0 g
15201-209	20.0 cm	78.0 g

live ayu

15201-111	10.0 cm	12.0 g
15201-161	15.0 cm	37.0 g
15201-211	20.0 cm	78.0 g

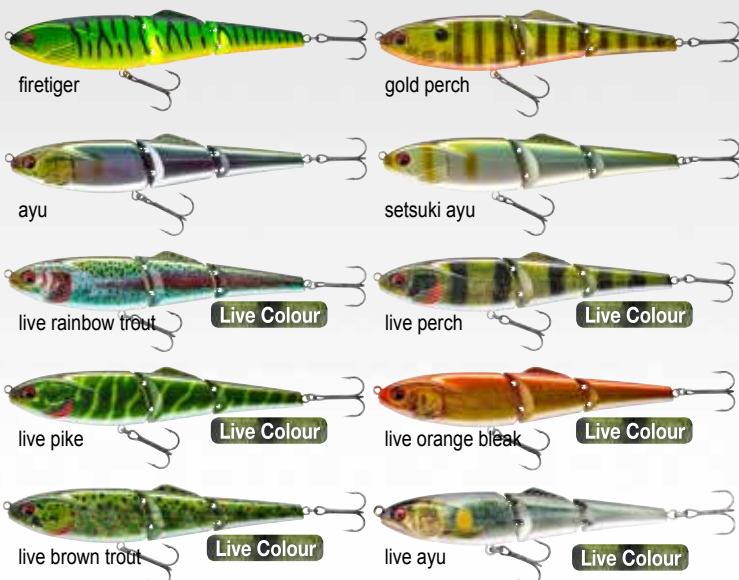

## PROREX CRANKBAIT F-DR

Kompakt 80mm-es crankbait, ami felhívja magára az enervált ragadozók figyelmét is. A Prorex Crank wobler hosszú terelőnyelvének köszönhetően azonnal mélyre tör és erős rezgéshullámokat kelt a vízben. Az integrált csörgők tovább növelik figyelemfelkeltő képességét. Felúszó jellege miatt egyaránt alkalmas lassú és gyors csalivezetéshez is. Leginkább, amikor nincs kapókedve a halaknak, a nehézkes napokon lehet ezzel a zajos woblerrel egy-egy csukát, süllőt, sügeret kapásra ingerelni.

Felúszó

Merülés: kb. 2.5 - 3.0m

Termékkód	hossz	súly	Termékkód	hossz	súly
firetiger			live perch		
15205-800	8.0 cm	24.0 g	15205-806	8.0 cm	24.0 g
gold perch			live pike		
15205-801	8.0 cm	24.0 g	15205-807	8.0 cm	24.0 g
ayu			live orange bleak		
15205-802	8.0 cm	24.0 g	15205-808	8.0 cm	24.0 g
setsuki ayu			live brown trout		
15205-803	8.0 cm	24.0 g	15205-809	8.0 cm	24.0 g
live rainbow trout			live ayu		
15205-805	8.0 cm	24.0 g	15205-811	8.0 cm	24.0 g

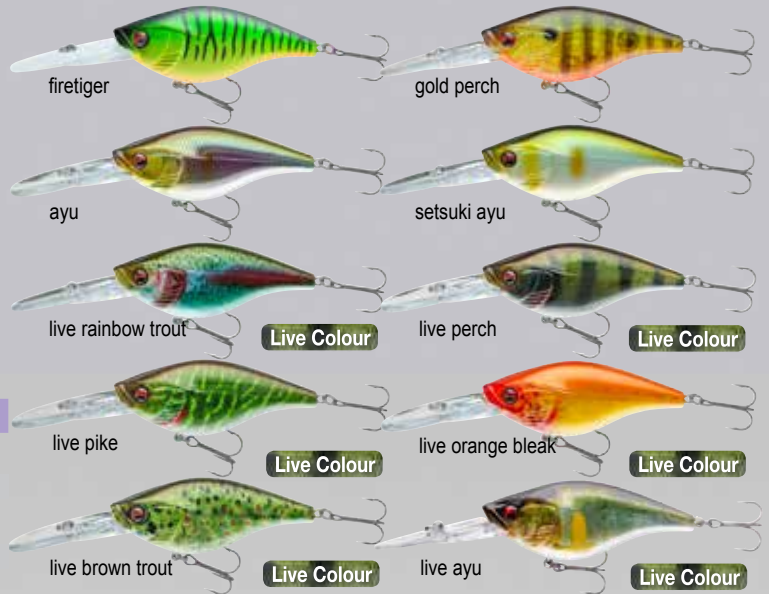

## PROREX BABY CRANK F-MR

Ez a kis mini-wobler szinte minden rablót kapásra csábít, a pisztrángtól kezdve a sügeren át, egészen a süllőig. A Prorex Baby Crank apró ivadékokat imitál és aktívan veretve mozog. Különleges terelőnyelvének köszönhetően állóvízi használat mellett áramló, folyó vízben is jól használható.

Csendes konstrukció - csörgő nélkül.

Típusa: felúszó

Merülés: kb. 0.6 - 1.0m

Termékkód	hossz	súly	Termékkód	hossz	súly
firetiger			live perch		
15206-400	4.0 cm	3.0 g	15206-406	4.0 cm	3.0 g
gold perch			live pike		
15206-401	4.0 cm	3.0 g	15206-407	4.0 cm	3.0 g
ayu			live orange bleak		
15206-402	4.0 cm	3.0 g	15206-408	4.0 cm	3.0 g
setsuki ayu			live brown trout		
15206-403	4.0 cm	3.0 g	15206-409	4.0 cm	3.0 g
live rainbow trout			live ayu		
15206-405	4.0 cm	3.0 g	15206-411	4.0 cm	3.0 g





## PROREX MINNOW F-SR

A klasszikus, kúszra hajazó minnow forma sok éve bizonyít a műcsalis horgászatban, hisz ez az alak számos ragadozónk fő zsákmányhalát imitálja. A Prorex Minnow F-SR kifejezetten a vízoszlop legfelső rétegeinek meghorgászására készült, ahol élénk mozgásával gyakran arat sikert. A wobbler már kis sebességnél is jól veret, mindkét oldalra kimozogva, ideális twitchelni, jerkelni, aktív csalivezetési technikákhoz.

Típus: felúszó

Merülése: kb. 0.6 - 1.2m

Termékkód	hossz	súly
firetiger		
15202-120	12.0 cm	17.0 g
gold perch		
15202-121	12.0 cm	17.0 g
ayu		
15202-122	12.0 cm	17.0 g
setsuki ayu		
15202-123	12.0 cm	17.0 g
live rainbow trout		
15202-125	12.0 cm	17.0 g

Termékkód	hossz	súly
live perch		
15202-126	12.0 cm	17.0 g
live pike		
15202-127	12.0 cm	17.0 g
live orange bleak		
15202-128	12.0 cm	17.0 g
live brown trout		
15202-129	12.0 cm	17.0 g
live ayu		
15202-131	12.0 cm	17.0 g



## PROREX DIVING MINNOW F-DR

Ez a banán alakú Prorex wobbler gyorsan merül és erőteljesen verető, imbolygó mozgással úszik, sérült kishalat utánozva. Lassú és gyors csalivezetéshez egyaránt ideális. Twitchelő vezetéshez is tökéletes! Igazi süllőmágnes. Kétféle méretben kapható, 8cm-es és 12cm-es hosszban.

felúszó wobbler

csendes kivitel - csörgő nélkül.

merülés: 8cm: kb. 1.2 - 1.6m, 12cm: kb. 2.0 - 3.0m  
sleppelni is kitéhető.

Termékkód	hossz	súly
firetiger		
15203-800	8.0 cm	8.0 g
15203-120	12.0 cm	26.0 g
gold perch		
15203-801	8.0 cm	8.0 g
15203-121	12.0 cm	26.0 g
ayu		
15203-802	8.0 cm	8.0 g
15203-122	12.0 cm	26.0 g
setsuki ayu		
15203-803	8.0 cm	8.0 g
15203-123	12.0 cm	26.0 g
live rainbow trout		
15203-805	8.0 cm	8.0 g
15203-125	12.0 cm	26.0 g

Termékkód	hossz	súly
live perch		
15203-806	8.0 cm	8.0 g
15203-126	12.0 cm	26.0 g
live pike		
15203-807	8.0 cm	8.0 g
15203-127	12.0 cm	26.0 g
live orange bleak		
15203-808	8.0 cm	8.0 g
15203-128	12.0 cm	26.0 g
live brown trout		
15203-809	8.0 cm	8.0 g
15203-129	12.0 cm	26.0 g
live ayu		
15203-811	8.0 cm	8.0 g
15203-131	12.0 cm	26.0 g

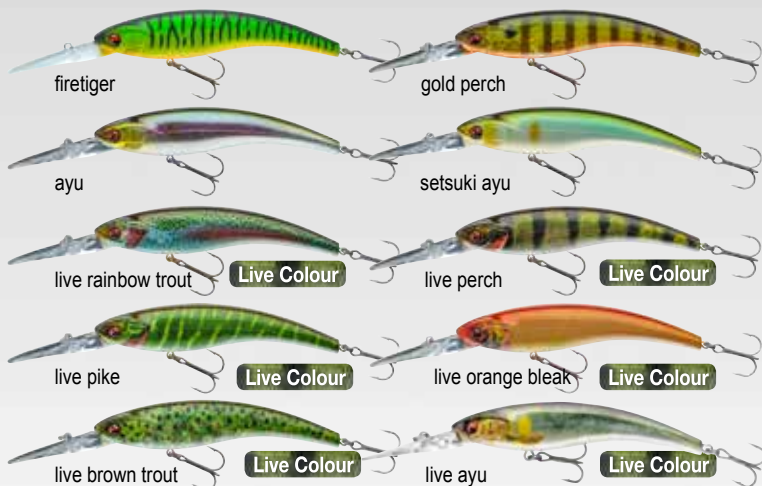

## PROREX TODDLER CRANK F-MR

Ez a kisméretű crankbait akciója aktívan verető, erős rezgéshullámokat kelt a vízben. A műcsali belsejében található csörgőgolyók ráadás rezgéseket adnak, ez ideális zavaros vízben horgászva. 6cm-es méretével különösen alkalmas balin, domolykó és sügér horgászatára. Alacsony súlypontjának és speciális terelőlapjának köszönhetően ez a műcsali állóvízben és áramlásban egyaránt jól használható.

felúszó

merülési mélysége: kb. 1.0-1.6m

Termékkód	hossz	súly	Termékkód	hossz	súly
firetiger			live perch		
<b>15211-601</b>	6.0 cm	9.0 g	<b>15211-605</b>	6.0 cm	9.0 g
gold perch			live orange bleak		
<b>15211-602</b>	6.0 cm	9.0 g	<b>15211-606</b>	6.0 cm	9.0 g
setsuki ayu			live brown trout		
<b>15211-603</b>	6.0 cm	9.0 g	<b>15211-607</b>	6.0 cm	9.0 g
ayu			yellow shiner		
<b>15211-604</b>	6.0 cm	9.0 g	<b>15211-608</b>	6.0 cm	9.0 g





## PROREX FLAT MINNOW SS

A Flat Minnow 55SS (lassan süllyedő) egy igazán kivételes műcsali sügér, pisztráng, domolykó és balinpergetésre. Különösen alkalmas a vízszlop különböző rétegeinek, mélységeinek átfésülésére. Tökéletes csali a teljes szezonzra. A lassan süllyedő wobbler megállítva oldalait határozottan felvillantva billeg süllyedés közben, a teste vízszintesen marad. Pontosan ebben a fázisban éri a legtöbb támadás a wobblert, ilyenkor jön a legtöbb kapás. Speciális kialakításának köszönhetően lassan is, de gyorsan, erősen áramló vízben is jól vezethető. Testformája és a belső kiegyensúlyozó súlyok extrém dobástávokat tesznek lehetővé.

Termékkód	hossz	súly
firetiger		
15216-000	5.0 cm	4.8 g
gold perch		
15216-001	5.0 cm	4.8 g
ayu		
15216-002	5.0 cm	4.8 g
setsuki ayu		
15216-003	5.0 cm	4.8 g

Termékkód	hossz	súly
live minnow		
15216-004	5.0 cm	4.8 g
live perch		
15216-006	5.0 cm	4.8 g
live orange bleak		
15216-008	5.0 cm	4.8 g
live brown trout		
15216-009	5.0 cm	4.8 g

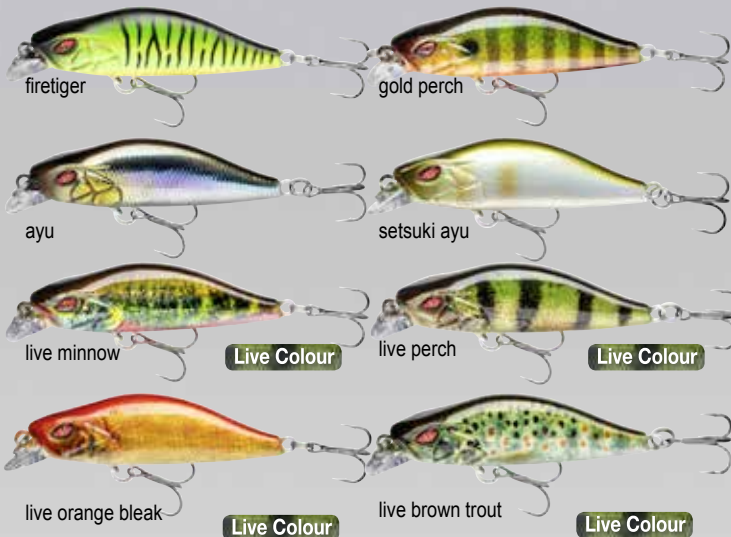

## PROREX MICRO MINNOW F-SR

Ez a 3 centis mikro-műcsali az UL peca szinte minden célhalára ideális, leginkább pisztrángot, csapósügeret és domolykót foghatunk vele. A terelőlap konstrukciójának köszönhetően nagyon lassan és meglepően gyorsan is vezethető, optimális megoldás még egy pisztrángos patakra is. A Micro-Minnow wobblerhez adunk a csomagban egy ráadás egyágú horgot, így egészen halkimélővé tehetjük.

Felűző  
Merülése: 0.2 - 0.4m



Termékkód	hossz	súly
firetiger		
15217-000	3.0 cm	1.5 g
gold perch		
15217-001	3.0 cm	1.5 g
ayu		
15217-002	3.0 cm	1.5 g
setsuki ayu		
15217-003	3.0 cm	1.5 g

Termékkód	hossz	súly
live minnow		
15217-004	3.0 cm	1.5 g
live perch		
15217-006	3.0 cm	1.5 g
live orange bleak		
15217-008	3.0 cm	1.5 g
live brown trout		
15217-009	3.0 cm	1.5 g





## PROREX PENCIL BAIT F/SS

Ez a kisméretű stickbait két különböző méretben kapható. A felúszó modell (F) kitűnő a nyári hónapokban, amikor a ragadozók felszínközeli vadásznak a kishalakra. A műcsali egyenes bevonatás mellett is cikcakk vonalban kígyózik a felszínen. Ha a bottal határozottabban mozgatjuk, erősebben kitér oldalirányba, twitch technikához is ideális.

A lassan süllyedő modellel (SS) a vízszlop minden rétegét meg lehet horgászni, célhalunkat az év különböző szakában különböző helyeken tudjuk keresni ugyanazzal a csalival. Ideális egybefüggő hínárfoltok, elsüllyedt vízalatti akadók felett. A süllyedő modell határozottabb csalivezetést igényel, hogy megmutassa optimális mozgását. A bottal beleütv erősen oldalra tör a csali és felvillanítja teste oldalsó részét. A Prorex Pencil Bait igazi kis rakéta, ezt az apró, könnyű csalit gond nélkül dobhatjuk 30 méter meghaladó távra is. A süllyedő modell ász lesz pisztrángos tavakon!



## PROREX MINI POPPER F

Ez a kis Mini-Popper 55F (felúszó) a DAIWA Prorex kínálatában kitűnő eszköz sügér, balin, domolykó és pisztráng UL pergetésére. Ez a kis, felúszó popper erejét igazán a nyári hónapokban mutatja meg, amikor a rablók a felszínközeli tartózkodó ivadékokra vadásznak.

A popper nagyméretű szájának - az orrész konkáv felületének - köszönhetően könnyen kicsalható belőle a jellegzetes popperes puttyanó hang a felszínen vezetve. Az erős lökéshullámok odacsalják a ragadozókat nagy távolságból is. A Prorex Mini Popper súlypontja nagyon mélyen van, ez és a hátsó tollas hármashorog segít meggátolni, hogy a popper vezetés közben kiugorjon a vízből. Lassú, folyamatos vezetéssel akár felszín alatti mozgással, walk-the-dog stílusban is vezethető, ilyenkor közvetlenül a vízfelszín alatt jön. Két különböző módon is horgászhatunk tehát ezzel a kivételes csalival.

Termékkód	hossz	súly
firetiger		
15208-000	5.5 cm	5.7 g
gold perch		
15208-001	5.5 cm	5.7 g
ayu		
15208-002	5.5 cm	5.7 g
setsuki ayu		
15208-003	5.5 cm	5.7 g
live minnow		
15208-004	5.5 cm	5.7 g

Termékkód	hossz	súly
live western vairone		
15208-005	5.5 cm	5.7 g
live perch		
15208-006	5.5 cm	5.7 g
live orange bleak		
15208-008	5.5 cm	5.7 g
live brown trout		
15208-009	5.5 cm	5.7 g



firetiger

gold perch

ayu

setsuki ayu

Live Colour

live minnow

Live Colour

live western vairone

Live Colour

live perch

Live Colour

live orange bleak

live brown trout

Live Colour

## PROREX PENCIL BAIT 65F FLOATING

Termékkód	hossz	súly
firetiger		
15209-000	6.5 cm	5.8 g
gold perch		
15209-001	6.5 cm	5.8 g
ayu		
15209-002	6.5 cm	5.8 g
setsuki ayu		
15209-003	6.5 cm	5.8 g
live minnow		
15209-004	6.5 cm	5.8 g

Termékkód	hossz	súly
live western vairone		
15209-005	6.5 cm	5.8 g
live perch		
15209-006	6.5 cm	5.8 g
live orange bleak		
15209-008	6.5 cm	5.8 g
live brown trout		
15209-009	6.5 cm	5.8 g

## PROREX PENCIL BAIT 65SS SLOW SINKING

Termékkód	hossz	súly
firetiger		
15209-100	6.5 cm	5.8 g
gold perch		
15209-101	6.5 cm	5.8 g
ayu		
15209-102	6.5 cm	5.8 g
setsuki ayu		
15209-103	6.5 cm	5.8 g
live minnow		
15209-104	6.5 cm	5.8 g

Termékkód	hossz	súly
live western vairone		
15209-105	6.5 cm	5.8 g
live perch		
15209-106	6.5 cm	5.8 g
live orange bleak		
15209-108	6.5 cm	5.8 g
live brown trout		
15209-109	6.5 cm	5.8 g



firetiger

gold perch

ayu

setsuki ayu

live minnow

Live Colour

live western vairone

Live Colour

live perch

Live Colour

live orange bleak

Live Colour

live brown trout

Live Colour



## PROREX LAZY JERK SS

A Lazy Jerk egyik előnye optimális mozgása, a másik extrém jó dobhatósága. Ez a klasszikus jerkbait nem igényli azt, hogy a bot erős rántásaival vezessük, optimálisan dolgozik már akkor is, ha csak egyenletesen tekerjük az orsót, akkor is kitör egyik, majd a másik oldalra. Twitchelve, illetve süllyedő fázisban oldalát felvillantva billegve ereszkedik alá, csábító mozgás ez a ragadozók számára. Ez a lassan süllyedő jerkbait kiváló lassú vezetéssel sekély területek - 80cm mélységig - meghorgászására és növényfoltok feletti próbálkozásra.

Lassan süllyedő

Termékkód	hossz	súly
<b>firetiger</b>		
15218-200	9.0 cm	18.0 g
15218-100	12.0 cm	40.0 g
15218-000	15.5 cm	85.0 g
<b>ghost gold perch</b>		
15218-201	9.0 cm	18.0 g
15218-101	12.0 cm	40.0 g
15218-001	15.5 cm	85.0 g
<b>setsuki ayu</b>		
15218-203	9.0 cm	18.0 g
15218-103	12.0 cm	40.0 g
<b>live perch</b>		
15218-206	9.0 cm	18.0 g
15218-106	12.0 cm	40.0 g
15218-006	15.5 cm	85.0 g
<b>live pike</b>		
15218-207	9.0 cm	18.0 g
15218-107	12.0 cm	40.0 g
<b>live orange bleak</b>		
15218-008	15.5 cm	85.0 g

Termékkód	hossz	súly
<b>striped gold ghost</b>		
15218-015	15.5 cm	85.0 g
<b>moon shadow</b>		
15218-216	9.0 cm	18.0 g
15218-116	12.0 cm	40.0 g
15218-016	15.5 cm	85.0 g
<b>holo pink</b>		
15218-018	15.5 cm	85.0 g
<b>live minnow</b>		
15218-019	15.5 cm	85.0 g
<b>live western vairone</b>		
15218-020	15.5 cm	85.0 g
<b>ghost iwashi</b>		
15218-022	15.5 cm	85.0 g
<b>yellow shiner</b>		
15218-226	9.0 cm	18.0 g
15218-126	12.0 cm	40.0 g
15218-026	15.5 cm	85.0 g
<b>blue gill shiner</b>		
15218-027	15.5 cm	85.0 g





## PROREX CRAZY STICK F/SS

Ez a klasszikus stickbait két különböző változatban, felúszó (F) és lassan süllyedő (S) modellként érhető el. Speciális testformájának köszönhetően a Crazy Stick elképesztően nagy távra dobható. A test végén található kis stabilizátor szárnyak a pontos dobásokat szolgálják. Ez a stickbait már egyenletes orsótekerés mellett is dolgozik. Kígyózó cikkcakk mozgással hasítja a víztükröt. A botspiccel beleütve egy jerkbaithez hasonlóan oldalra tör ki a csali. A felúszó modell különösen a nyári hónapokban eredményes, amikor a ragadozók felszínközépen vadásznak. A lassan süllyedő modellel pedig a különböző vízrétegeket lehet eredményesen átfésülni. A vezetés szüneteiben oldalát finoman fel-felvillantva lassan süllyed a stickbait. Ez különösen hínárfoltok felett ideális. Speciális kialakításának köszönhetően a Crazy Stick szinte spiccig vezethető úgy, hogy közben végig optimálisan mozog.



## PROREX CRAZY STICK 110F FLOATING

Termékkód	hossz	súly	Termékkód	hossz	súly
metallic ayu			pearl		
15110-010	11.0 cm	19.0 g	15110-013	11.0 cm	19.0 g
yellow shiner			blue gill shiner		
15110-011	11.0 cm	19.0 g	15110-014	11.0 cm	19.0 g
3D blue holo shiner			gold perch		
15110-012	11.0 cm	19.0 g	15110-015	11.0 cm	19.0 g

## PROREX CRAZY STICK 110SS SLOW SINKING

Termékkód	hossz	súly	Termékkód	hossz	súly
metallic ayu			pearl		
15110-110	11.0 cm	25.0 g	15110-113	11.0 cm	25.0 g
yellow shiner			blue gill shiner		
15110-111	11.0 cm	25.0 g	15110-114	11.0 cm	25.0 g
3D blue holo shiner			gold perch		
15110-112	11.0 cm	25.0 g	15110-115	11.0 cm	25.0 g

## PROREX JELLY JERK SS

Úgy néz ki, mint egy jerk, úgy úszik, mint egy jerk, úgy működik, mint egy jerk, de érzésre olyan, mint egy gumicsali.

Ez a szokatlan jerkbait egyesíti magában egy kemény csali és egy gumicsali előnyeit. A Jelly Jerk egész egyszerűen a spicc finom mozgásával mozgásba hozható és erős oldalirányú kitéréseket produkál. A vezetés abbahagyásakor a csali nagyon lassan kezd süllyedni, közben pedig finoman felvillantja oldalait. Lassú süllyedése miatt a Jelly Jerk különösen optimális választás sekély és vízínövényes területek meghorgászására. Ilyenkor nagyon lassan érdemes vezetni a csalit. A test lágyabb, zselészerű anyaga miatt a ragadozók kapás során hosszabban tartják a szájukban ezt a jerkbaitet, mint a hagyományos kemény csalikat. Amikor nem nagyon megy a hal, ezzel több kapást lehet fogásra váltani. A test anyaga olyan, hogy számos csukatámadás sem tesz benne komoly kárt, a Jelly Jerk tartóssága szinte összemérhető egy kemény jerkbaitével. A „wire-through”, tehát végigvezetett drótozás gondoskodik róla, hogy extrém terhelés hatására sem szakad szét, végig tart a csali. Lassan süllyedő

Termékkód	hossz	súly
mad red		
15155-200	15.5 cm	85.0 g
urume		
15155-201	15.5 cm	85.0 g
orange tiger		
15155-202	15.5 cm	85.0 g
moon shadow		
15155-203	15.5 cm	85.0 g
firetiger		
15155-204	15.5 cm	85.0 g

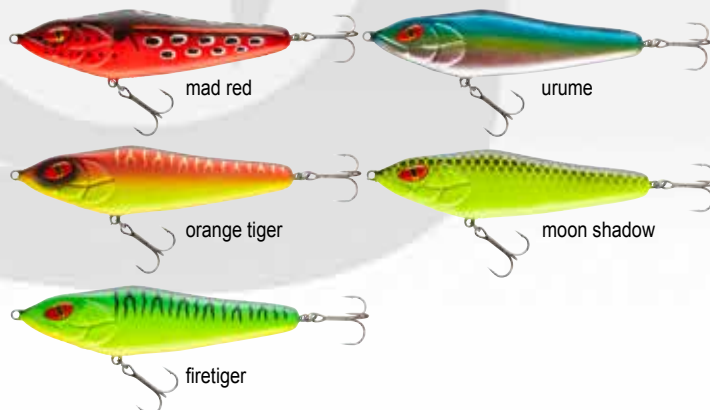



## PROREX TG COVER JIG

Ez a tungsten (volfram) szoknyás jig egy felfűzött gumihallal, vagy tviszterrel, de önálló csaliként is használható. A speciális Cover Jig fejforma elsősorban akadós, fatuskós területek meghorgászására való, mivel ez a fejforma nehezebben akad el, kevesebb vele a csalivetés. A bokorugró jellegű horogvédelem miatt sűrű növényzetben is horgászhatunk vele.

Termékkód	súly	tart./csomag
blue gill		
15429-008	8.0 g	1 db
zarigani		
15429-108	8.0 g	1 db
summer craw		
15429-208	8.0 g	1 db



blue gill

zarigani

summer craw

## PROREX TG BLADED JIG

Ez az elől fémlappal ellátott „skirted lure” szoknyás csali vezethető körforgó villantószerűen a különböző vízrétegekben - a fémlap erős kitörésekre készíti a csalit mozgás közben és fel-felvillan a vízben -, ideális csukára, sügérre egyaránt. A minőségi horog szárán csalirögzítő is van, így egy kisebb gumihal vagy tviszter horogra fűzésével növelhetjük annak volumenét, ha szükségesnek érezzük. A horog felett található bokorugró-szerű védelem növényes

helyeken is bevethetővé teszi a csalit. A fej tungsten (volfram) alapanyagból készül.

Termékkód	súly	tart./csomag
blue gill		
15428-710	10.5 g	1 db
zarigani		
15428-810	10.5 g	1 db
summer craw		
15428-910	10.5 g	1 db



blue gill

zarigani

**NEW**

### PROREX TG BLADED JIG XL

Termékkód	súly	tart./csomag
blue gill		
15428-310	10.5 g	1 db
zarigani		
15428-410	10.5 g	1 db
summer craw		
15428-510	10.5 g	1 db



summer craw

## PROREX TG MULTI JIG

A speciális, amerikai focilabda alakú football jigfej forma ezt a szoknyás jiget más mozgásformákra készíti, mint a szokásos fejformák. Különösen akkor ideális, ha gumihalat, vagy más gumicsalit fűzünk a szoknyás jig horgára. Bokorugró kivétel, sűrű növényzetben, akadós helyeken is horgászhatunk vele. A fej anyaga tungsten (volfram).

Termékkód	súly	tart./csomag
blue gill		
15428-010	10.0 g	1 db
zarigani		
15428-110	10.0 g	1 db
summer craw		
15428-210	10.0 g	1 db

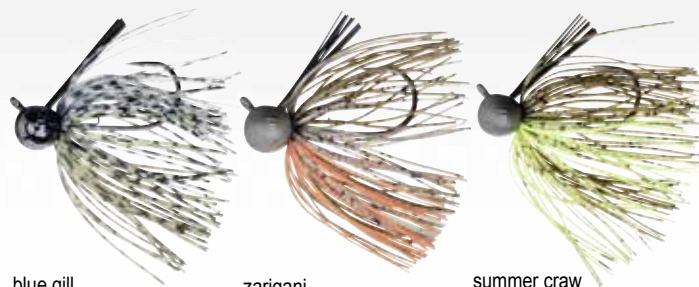

blue gill

zarigani

summer craw

## PROREX WILLOW SPINNERBAIT

Ez a kisméretű, fűzfalevél alakú villantókanállal készült spinnerbait egyaránt alkalmas sügér és könnyű csukapergetésre is. Vízinövényekkel gazdagon benőtt területen és sekély részeken, nádfoltok között mutatja meg igazi erejét, hatékonyságát ez a csali - és sokkal kevesebbszer akad el, mint bármilyen más csalitípus. A fűzfalevél alakú villantókanállal gyorsabb sebességgel is horgászhatunk. A vékony, minőségi horog szárán csalirögzítő található, a csali vonzerejének növelésére fűzhetünk kis tvisztert, gumihalat a horogra, kapitális sügérré remek módszer. A drótszáron elhelyezett gumigyűrű lehetővé teszi, hogy kapoccsal használjuk a spinnerbaitet anélkül, hogy a vezetését megállítva a kapocs az egyik száron felcsússzon és a csali összeakadjon. A villantó kanál csapágyas forgója a garancia arra, hogy az süllyedő fázisban is szépen mozog majd.

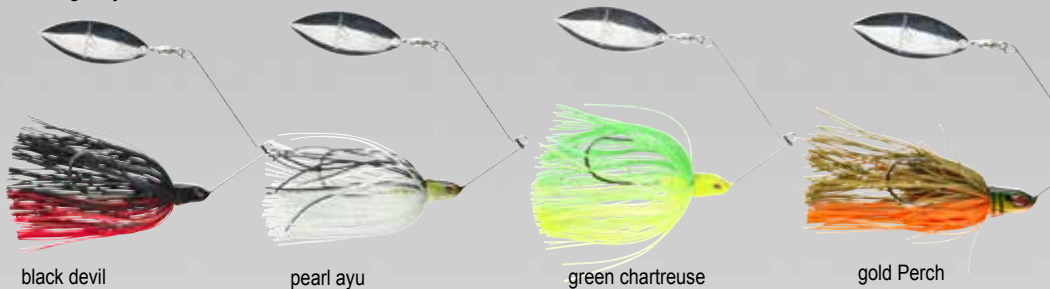

Termékkód	súly	tart./csomag
black devil		
15426-100	7.0 g	1 db
pearl ayu		
15426-101	7.0 g	1 db
green chartreuse		
15426-103	7.0 g	1 db
gold perch		
15426-104	7.0 g	1 db

## PROREX MICRO SPINNERBAIT

Ezek a mikro spinnerbaitek kiválóak sügérpergetésre - a speciális Prorex fejforma gondoskodik a csali stabilitásáról, bármilyen gyorsan is vezetjük azt - a csali ugyanis egész lassú és igen gyors tempóval vezetve is jól használható. A Colorado villantókanál erős rezgéshullámokat kelt a vízben. A vékony, minőségi horog szárán csalirögzítő van, tvisztert, gumihalat is fűzhetünk a horogra, főleg ha kapitális sügér a célhal. A drótszáron elhelyezett gumigyűrű lehetővé teszi, hogy kapoccsal használjuk a spinnerbaitet anélkül, hogy a vezetését megállítva a kapocs az egyik száron felcsússzon és a csali összeakadjon. A villantó kanál csapágyas forgója a garancia arra, hogy az süllyedő fázisban is szépen mozog majd.



Termékkód	súly	tart./csomag
black devil		
15426-000	3.5 g	1 db
15426-010	5.0 g	1 db
pearl ayu		
15426-001	3.5 g	1 db
15426-011	5.0 g	1 db
green chartreuse		
15426-003	3.5 g	1 db
15426-013	5.0 g	1 db
gold perch		
15426-004	3.5 g	1 db
15426-014	5.0 g	1 db

## PROREX DB SPINNERBAIT

A Prorex Tandem spinnerbait a maga 21 grammos súlyával ideális csukacsali, de kapitális sügérek, balinok kézzel kerítésére is alkalmas lehet. A speciális fejforma nagyon nagy sebességnél is stabilan tartja a spinneret. Mindkét villantólevél pörög a saját tengelye körül süllyedő fázisban, pont ilyenkor hoz sok kapást a csali. A vékony, minőségi horog szárán csalirögzítő található, a csali vonzerejének növelésére fűzhetünk maximum 12 centis tvisztert, gumihalat a horogra, kapitális sügérré remek módszer. A drótszáron elhelyezett gumigyűrű lehetővé teszi, hogy kapoccsal használjuk a spinnerbaitet anélkül, hogy a vezetését megállítva a kapocs az egyik száron felcsússzon és a csali összeakadjon.

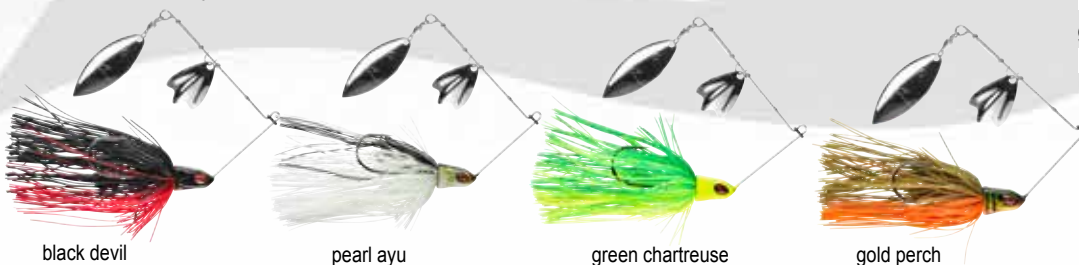

Termékkód	súly	tart./csomag
black devil		
15427-000	21.0 g	1 db
pearl ayu		
15427-001	21.0 g	1 db
green chartreuse		
15427-003	21.0 g	1 db
gold perch		
15427-004	21.0 g	1 db



## PROREX METAL VIBE

A vibrációs csalik mostanában a legfogósabbak sűgérre és balinra - a velük elérhető extrém dobástáv mellett számos vezetési variációt kínálnak, melyekkel az óvatos halak is becsaphatók. A kis Metal Vibe műcsalik mozgása kitűnő, az általuk keltett erős vibráció a botspiccen is érezhető, frekvenciájuk a hátrészen található különböző lyukakat - rögzítési pontokat - használva finoman változtatható. A Prorex Metal Vibe csomagolásában van egy villantó levél, mely a hátsó fulbe beakasztva további rezgéshullámokat, ingereket kelt. A vezetést megállítva, a csali a fenékre süllyed, a villantó levele pedig egy helikopter rotorjára emlékeztető villogással pörög felette, süllyedés közben - kapástalan napokon egy ilyen látvány meghozhatja az áttörést.



Termékkód	hossz	súly	Termékkód	hossz	súly
firetiger			metallic ayu		
15435-007	3.8 cm	7.0 g	15435-307	3.8 cm	7.0 g
15435-010	4.3 cm	10.0 g	15435-310	4.3 cm	10.0 g
<b>NEW</b> 15435-014	4.8 cm	14.0 g	<b>NEW</b> 15435-314	4.8 cm	14.0 g
<b>NEW</b> 15435-021	5.5 cm	21.0 g	<b>NEW</b> 15435-321	5.5 cm	21.0 g
blue metallic			gold perch		
15435-107	3.8 cm	7.0 g	15435-407	3.8 cm	7.0 g
15435-110	4.3 cm	10.0 g	15435-410	4.3 cm	10.0 g
<b>NEW</b> 15435-114	4.8 cm	14.0 g	<b>NEW</b> 15435-414	4.8 cm	14.0 g
<b>NEW</b> 15435-121	5.5 cm	21.0 g	<b>NEW</b> 15435-421	5.5 cm	21.0 g
yellow pearl			pink iwashi		
15435-207	3.8 cm	7.0 g	15435-507	3.8 cm	7.0 g
15435-210	4.3 cm	10.0 g	15435-510	4.3 cm	10.0 g
<b>NEW</b> 15435-214	4.8 cm	14.0 g	<b>NEW</b> 15435-514	4.8 cm	14.0 g
<b>NEW</b> 15435-221	5.5 cm	21.0 g	<b>NEW</b> 15435-521	5.5 cm	21.0 g

## PROREX SCREW-IN PELAGIC HEAD

Ezek a nehezebb csavaros jigfejek leginkább az úgynevezett pelagic és a vertikális pergetéshez ideálisak, amikor a csalit gyorsan a mélybe kell juttatni. A speciális fejformával gyorsan siklik a mélybe a csali, megállítva szépen egyensúlyba kerül. A becsavarható Pelagic jigfejek úgy vannak kialakítva, hogy pontosan illeszkednek az új Prorex Pelagic Shad gumihalakhoz és egybefüggő sziluettet alkotnak - ideális erősen horgászott területekre, óvatos halakra.

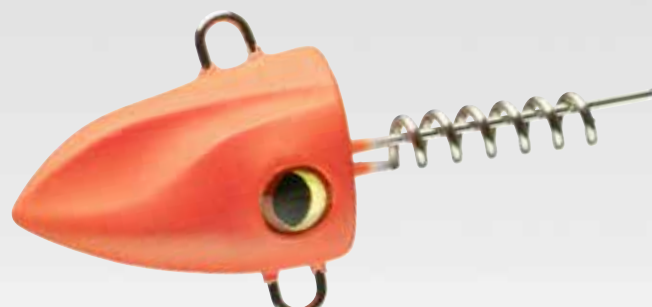
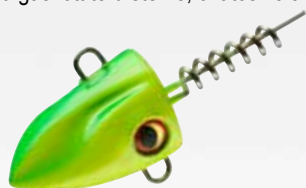

Termékkód	súly	tart./csomag
15410-020	20.0 g	3 db
15410-025	25.0 g	3 db
15410-030	30.0 g	3 db
15410-040	40.0 g	2 db
15410-050	50.0 g	2 db

Termékkód	súly	tart./csomag
15410-120	20.0 g	3 db
15410-125	25.0 g	3 db
15410-130	30.0 g	3 db
15410-140	40.0 g	2 db
15410-150	50.0 g	2 db

Termékkód	súly	tart./csomag
15410-220	20.0 g	3 db
15410-225	25.0 g	3 db
15410-230	30.0 g	3 db
15410-240	40.0 g	2 db
15410-250	50.0 g	2 db

Termékkód	súly	tart./csomag
15410-320	20.0 g	3 db
15410-325	25.0 g	3 db
15410-330	30.0 g	3 db
15410-340	40.0 g	2 db
15410-350	50.0 g	2 db

## PROREX SCREW-IN RENDSZER

Ezzel a becsavarozható megoldással praktikusán felkészíthetik gumihalaikat a sekélyebb vízterületek meghorgászására. A csavart be kell tekerni a gumihal fejébe, majd egy dupla hármashorgos horgozó szettet erősíthetünk kulcskarikával a csavarra. A horgokat a gumihal hasához rögzítjük. Így olyan végeredményt kapunk, melynél a gumihal lassan és sekélyen is jól vezethető. Ha a süllyedésén szeretnénk módosítani, különböző Prorex Screw-In Weight Balancer becsavarható súlyokat tekerhetünk a gumihal hasába. Ideális csukapergetésre az ívást követő időszakban, amikor még a nagyon sekély területeken tartózkodnak.



### PROREX SCREW-IN SCREW RÖGZÍTŐ SPIRÁL

A Screw-In System megoldás alapja a Screw-In fejspirál, mely kétféle méretben kapható.

L / 5cm: 20cm-30cm közötti gumihalakhoz

M / 3cm: 15cm-23cm közötti gumihalakhoz



Termékkód	méret	tart./csomag
15411-000	3.0cm	8 db
15411-005	5.0cm	8 db

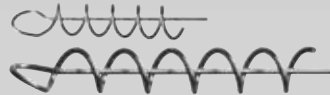

### PROREX SCREW-IN WEIGHT BALANCER SÚLY

Becsavarható, spirálos ólom, amit egyszerűen csak be kell csavarozni a gumihal fejébe, vagy hasába. Pozíciótól és súlytól függően megváltoztatja a gumihal egyensúlyát és merülési mélységét. Ideális a Prorex Screw-In megoldás részeként.

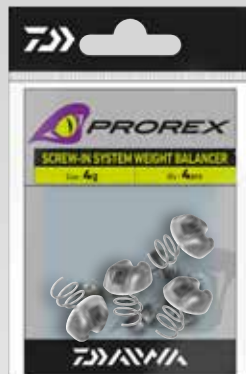

Termékkód	súly	tart./csomag
15411-104	4.0 g	4 db
15411-106	6.0 g	4 db
15411-108	8.0 g	3 db



### PROREX SCREW-IN STINGER PINS

Stinger pin patkolásrögzítő tűskék drótelőkék, patkoló előkék gumihalhoz rögzítésére. A tűske szárán található kis szakáll gondoskodik arról, hogy jól tartson a gumiban. Ideális 12-40cm gumihalméretre.

Termékkód	méret	tart./csomag
15411-015	M	10db



### PROREX SCREW-IN ASSIST HOOK PATKOLÓ ELŐKE

Ez a duplahorgos szett ideális a gumihalak csavaros rögzítéssel kombinált felhorgozásához. A patkolóhorgos-megoldás 1/0 horgométerű változata 18cm - 25cm gumihalméretre ideális. A 2/0-ás horgokkal készített verzió 23cm - 30cm gumihalakhoz lett kialakítva. A minőségi, 50 librás acél dróttal számtalan csukatamadást kibír.

Termékkód	előkehossz	horgométer	tart./csomag
15411-010	7.0cm	1/0	1 db
15411-020	8.5cm	2/0	1 db



### PROREX SCREW-IN INSERT GLASS RATTLE CSÖRGŐ

Ezeket a csörgőket tetszőleges helyre beszúrhatjuk a gumihalba. Az üveg kapszulában található acélgolyók magas csörgő hangot hallatnak és adott szituációban kapásreflexet válthatnak ki.

Termékkód	ø mm	tart./csomag
15411-203	3.00	6 db
15411-205	5.00	6 db
15411-207	7.00	5 db





## A PROREX FLEXI JIG RENDSZER



### PROREX FLEXI JIG-SYSTEM TG HEAD

Ezt a rendkívül sikeres megoldást kifejezetten ultra-light pergetésre, sügérrre, süllőfélékre fejlesztették ki. A horog flexibilis felfüggesztése által a csali a fenékre érve szabadon fellibben, mely különösen a süllőfélékre hat nagyon vonzóan. Súlytól és választott horogmérettől függően ezek a fejek már 3-10cm közötti gumihalakhoz használhatók. A 3D szemek további kulcsingerként szolgálhatnak.

A Prorex TG Flexi Jig Head cseburaska fejek volframból (tungstenből) készülnek, fajsúlyuk jóval nagyobb az óloménál. Így finomabb, kisebb fejekkel horgászhatunk a megszokottnál, ez jól tesz légellenállási szempontból, és a víz is kevésbé tolja a kisebb felületet. Kisebb az elakadás kockázata és jobban érezhető horgászat közben, mi történik a csali környékén.

Ezekkel a kis fejekkel pisztrángos tavakon is nagy sikert érhetnek el!

A fejekhez illeszkedő #1, #2, #4, #6 méretű horgokat a Prorex aprócikk kínálatban találják.

A következő színekben kapható: réz, fluo-narancs és fluo-pink.



### PROREX FLEXI JIG SYSTEM FN HOOK

Ezek a finom, magas minőségű, kémiaiilag hegyesített horgok illenek a Prorex TG Flex Jig System nevű tungsten, azaz volfrám fejes cseburaska szettekhez. A horgok nagyméretű szeme elegendő mozgásteret biztosít a csalinak a tungsten súly mögött. A nagy szemek miatt kulcskarikába is tehető, ha például támolygón, vagy wobbleren egyágú horgot kell használni. Méretek: #1, #2, #4, #6



copper

Termékkód	súly	tart./csomag
15412-104	4,0 g	5 db
15412-105	5,0 g	4 db
15412-106	6,0 g	3 db
15412-107	7,0 g	3 db
15412-108	8,0 g	3 db
15412-109	9,0 g	2 db



fluo-orange

Termékkód	súly	tart./csomag
15412-204	4,0 g	5 db
15412-205	5,0 g	4 db
15412-206	6,0 g	3 db
15412-207	7,0 g	3 db
15412-208	8,0 g	3 db
15412-209	9,0 g	2 db



fluo-pink

Termékkód	súly	tart./csomag
15412-304	4,0 g	5 db
15412-305	5,0 g	4 db
15412-306	6,0 g	3 db
15412-307	7,0 g	3 db
15412-308	8,0 g	3 db
15412-309	9,0 g	2 db

Termékkód	horogméret	tart./csomag
15412-001	1	6db
15412-002	2	6db
15412-004	4	6db
15412-006	6	6db





**NEW**

## PROREX TG FLEX JIG SYSTEM SET

A Prorex Flexi Jig szett minden szükséges komponenszt tartalmaz ahhoz, hogy rögtön belevágjunk a cseburaskás UL pergetésbe. A szettben található három hozzáillő DAIWA gumicsali, 4 horog és két wolfram (tungsten) fej. Ideális sügérre, süllőfélékre, domolykóra.

Termékkód  
15412-000



## PROREX ROUND JIGHEAD

A Prorex kínálat minőségi jigfejei széles öblű, vékony drótú, kitűnő minőségű horoggal készülnek. A csalirögztítő optimálisan, csúszásmentesen tarja a gumihalat a horog szárán. Ár-teljesítmény arány tekintetében kitűnő választás.

25 darab van egy kartonban.



## PROREX MINI JIGHEAD

Az ultra-light pergetés egyre népszerűbb, lehetőséget nyújt arra, hogy sügér és süllőhorgászati során sikert érjünk el a legapróbb gumicsalikkal, és minden fázasztást kiélvezzünk a finom felszereléssel. Ideális módszer nyár elejére, amikor sok az apró ivadék.



ezüst

Termékkód	súly	horogméret	tart./csomag
15405-601	1.0g	6	5 db
15405-602	2.0g	6	5 db
15405-402	2.0g	4	5 db
15405-403	3.0g	4	5 db
15405-203	3.0g	2	5 db
15405-404	4.0g	4	5 db
15405-204	4.0g	2	5 db
15405-205	5.0g	2	5 db



matt narancsszín

Termékkód	súly	horogméret	tart./csomag
15406-601	1.0g	6	5 db
15406-602	2.0g	6	5 db
15406-402	2.0g	4	5 db
15406-403	3.0g	4	5 db
15406-203	3.0g	2	5 db
15406-404	4.0g	4	5 db
15406-204	4.0g	2	5 db
15406-205	5.0g	2	5 db

Termékkód	súly	horogméret	tart./csomag
15910-105	5.0g	1/0	25 db
15910-107	7.5g	1/0	25 db
15910-110	10.0g	1/0	25 db
15910-112	12.5g	1/0	25 db
15910-115	15.0g	1/0	25 db
15910-120	20.0g	1/0	25 db
15910-205	5.0g	2/0	25 db
15910-207	7.5g	2/0	25 db
15910-210	10.0g	2/0	25 db
15910-212	12.5g	2/0	25 db
15910-215	15.0g	2/0	25 db
15910-220	20.0g	2/0	25 db
15910-225	25.0g	2/0	25 db

Termékkód	súly	horogméret	tart./csomag
15910-405	5.0g	4/0	25 db
15910-407	7.5g	4/0	25 db
15910-410	10.0g	4/0	25 db
15910-415	15.0g	4/0	25 db
15910-420	20.0g	4/0	25 db
15910-425	25.0g	4/0	25 db
15910-430	30.0g	4/0	25 db
15910-605	5.0g	6/0	25 db
15910-607	7.5g	6/0	25 db
15910-610	10.0g	6/0	25 db
15910-615	15.0g	6/0	25 db
15910-620	20.0g	6/0	25 db
15910-625	25.0g	6/0	25 db
15910-630	30.0g	6/0	25 db

15910-810	10.0g	8/0	25 db
15910-815	15.0g	8/0	25 db
15910-820	20.0g	8/0	25 db
15910-825	25.0g	8/0	25 db
15910-830	30.0g	8/0	25 db



## PROREX SCREW-IN FOOTBALL HEAD

Ezek az amerikaifoci alakú becsavarható jigfejek bombabiztosan ülnek a gumicsaliban, a fejformának köszönhetően még jobban oldalra dülöngélő lesz a gumihal mozgása. Az alul lévő fülbe gond nélkül beakaszthatók a patkoló előkék.

Termékkód	súly	tart/csomag
15410-507	7.0 g	3 db
15410-510	10.0 g	3 db
15410-514	14.0 g	3 db
15410-521	21.0 g	2 db
15410-528	28.0 g	2 db
15410-535	35.0 g	2 db

## PROREX 7X7 PATKOLÓ DRÓTELŐKE

Egy patkoló horog a gumihal hátsó részében garantáltan csökkenti a meg nem akadt kapások számát. Különösen, amikor finoman esznek, akkor lehet olyan kapásokat is halra váltani, amik patkolás nélkül lehetetlenek lennének. Minőségi és nagyon rugalmas 7x7 acéldrótból készül.

Termékkód	szakítósz.	előkehossz	horognéret
17925-205	7.0 kg	5.0 cm	6
17925-207	10.0 kg	7.0 cm	4
17925-209	14.0 kg	9.0 cm	2
17925-211	18.0 kg	11.0 cm	2

Tartalom: 2 db

## PROREX 7X7 DRÓTELŐKE

A Prorex 7x7 acéldrót előkéket minőségi és roppant erős Prorex Snap kapcsokkal és forgókkal készítjük, maximális gondossággal készülnek. A barna rejtőszín csökkenti a fény visszaverődését a víz alatt és szinte láthatatlanná teszi a drótot.



- 7x7 szálacél drót
- Extrém sima és rugalmas
- Barna camouflage álcaszín
- Nagyon magas szakítószilárdság
- Extra erős Prorex karabinerek és forgókapcsok

Előke

Termékkód	szakítósz.	előkehossz
17925-005	5.0 kg	20.0 cm
17925-007	7.0 kg	20.0 cm
17925-010	10.0 kg	20.0 cm
17925-015	15.0 kg	20.0 cm
17925-018	18.0 kg	20.0 cm
17925-105	5.0 kg	30.0 cm
17925-107	7.0 kg	30.0 cm
17925-110	10.0 kg	30.0 cm
17925-115	15.0 kg	30.0 cm
17925-118	18.0 kg	30.0 cm

Tartalom: 2 db

Drót

Termékkód	szakítósz.	előkehossz
17925-505	5.0 kg	5.0m
17925-507	7.0 kg	5.0m
17925-510	10.0 kg	5.0m
17925-515	14.0 kg	5.0m
17925-518	18.0 kg	5.0m

Tartalma: 1 db



## PROREX TITÁNIUM DRÓTELŐKE

A titánium előkeanyagának a normál acél dróttal szembeni előnye, hogy nem törik meg és emiatt sokkal tartósabb, mint az általános 1x7 vagy 7x7 szálacél drót. Ezen túl merevbbek és ritkábban akadnak fel a főzsinórra dobáskor és élénk csalivezetés során, mint az acél drótelőkék. Extrém erős Prorex forgókapocssal és karabinerrel készülnek. Ideális wobblerekhez, jerk és twitching technikához.



Előke

Termékkód	szakítósz.	előkehossz
17925-712	12.0 kg	20.0 cm
17925-718	18.0 kg	20.0 cm
17925-725	25.0 kg	20.0 cm
17925-812	12.0 kg	30.0 cm
17925-818	18.0 kg	30.0 cm
17925-825	25.0 kg	30.0 cm

Tartalom: 2 db

Drót

Termékkód	szakítósz.	előkehossz
17925-912	12.0 kg	3.0m
17925-918	18.0 kg	3.0m
17925-925	25.0 kg	3.0m

Tartalma: 1 db



## PROREX FLUORKARBON ELŐKE

Erős és kopásálló fluorkarbon előke. Extra erős Prorex karabinerrel és forgókapoccsal készül, elsősorban nagyon tiszta vizekre, nagy méretű műcsalis horgászathoz ajánljuk. A magas szakítószilárdság és optimális kopásállóság együttesen jó eséllyel biztonságot nyújthat a csukák támadása ellen.



Termékkód	szakítósz.	előkehossz
17925-622	22.0 kg	30.0 cm
17925-631	31.0 kg	30.0 cm
17925-636	36.0 kg	30.0 cm

Tartalma: 1 db

## PROREX KAPOCS

A Prorex Snap karabinerek extra vastag és erős rozsdamentes acélból készülnek, rendkívül terhelhetők. Ezek a karabinerek hatalmas terhelés alatt sem nyílnak ki és optimális biztonságot nyújtanak. Matt fekete felületük nem veri vissza a fényt, nincs riasztó hatásuk a víz alatt. Négyféle különböző méretben kaphatók.

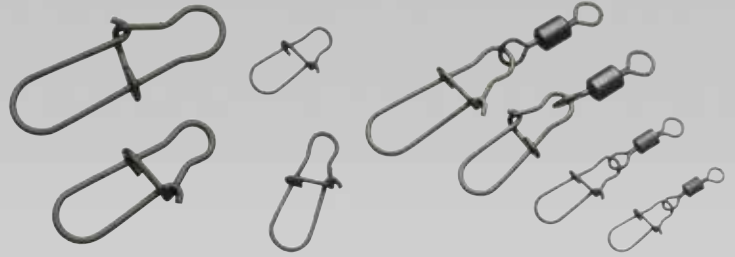

Termékkód	méret	szakítósz.	tart./csomag
15408-000	16	9.0 kg	10db
15408-001	12	18.0 kg	10db
15408-002	6	24.0 kg	10db
15408-004	4	32.0 kg	10db

## PROREX FORGÓ

A karabinerrel szerelt Prorex forgókapoccsok extra vastag rozsdamentes acélból készülnek és rendkívül nagy a teherbíráruk. A karabinerek a legnagyobb terhelés alatt sem hajlanak ki, és bátran hagyatkozhatunk rájuk. Matt fekete felületük nem veri vissza a fényt, nincs riasztó hatásuk a víz alatt. Négyféle különböző méretben kaphatók.



## PROREX KRIMPELŐ CSÖVEK

Magas minőségű, vastag falú, mégis lágy krimpelő csövek drótelőkék, hard-mono előkék, stb. készítéséhez. Lágy sárgaréz alapanyaga nem sérti meg a drótot előkekészítés során.

A dupla csöveket kifejezetten vastag acéldrót, hard-mono vagy fluorkarbon előkeanyaghoz javasoljuk.



Termékkód	ø	tart./csomag
15408-200	0.84mm	50 db
15408-201	1.04mm	50 db
15408-202	1.40mm	50 db
15408-204	1.80mm	50 db

Termékkód	ø	tart./csomag
15408-300	1.00mm	30 db
15408-301	1.30mm	30 db
15408-302	1.90mm	30 db





## PROREX FOGÓK



### PROREX „FISH LIP“ GRIP

A Prorex halkiemelő fogó megfelelő eszköz csuka, süllő és sügér kiemeléséhez. Be kell csíptetni az alsó állkapocsba, zárni a fogót és kiemelni a halat. A hal száját tartó karok kerek, golyó alakú vége nem okoz sérülést a hal állkapcsában a kiemelés során. A fogóban található egy beépített rugós halmérleg is 28lbs/13kg súlyhatárig. Alumínium szerkezetének köszönhetően a halkiemelő fogót könnyedén magunkkal vihetjük a legkisebb horgásztáskában is.



Termékkód	hossz
15409-020	29.0 cm



### PROREX OLDALVÁGÓ

Minőségi, kisméretű oldalvágó acéldrót és vastag monofil zsinórok vágásához. Teflonbevonata csökkenti a korrózió kockázatát. A fogórész végei foszforeszkáló anyaggal vannak bevonva, így a fogót sötétben is könnyen megtaláljuk.

Termékkód	hossz	tart/csomag
15409-025	14.0 cm	1 db



### PROREX KRIMPELŐ FOGÓ

Kitűnő minőségű krimpelő fogó két különböző méretű horonnyal az eltérő vastagságú előkék optimális krimpeléséhez. Az öt nyomásponttal készült nyomófelületek gondoskodnak arról, hogy az összeroppantott cső stabilan tartson és meggátolják, hogy olyan módon nyomódjon össze a cső, hogy a pereme megsértse a drótot. A fogórész végei foszforeszkáló anyaggal vannak bevonva, így sötétben is könnyű megtalálni.

Termékkód	hossz	tart/csomag
15409-005	14.0 cm	1 db





### PROREX „PISTOL“ HOROGSZABADÍTÓ FOGÓ

Ez a horogszabadító fogó elsőrangú szerszám mélyre nyelt, rossz helyre akadt horgok kiszabadítására. A markolat ívének köszönhetően

biztonsággal és könnyen el tudjuk távolítani az erősen akadt horgokat is. A fogófelület bordázott, így kisebb horgokat is stabilan megfoghatunk vele. Teflonbevonata csökkenti a korrózió kockázatát. A fogórész végei foszforeszkáló anyaggal vannak bevonva, így a fogót sötétben is könnyen megtaláljuk.

Termékkód	hossz	tart./csomag
15409-000	24.0 cm	1 db

### PROREX HOSSZÚSZÁRÚ FOGÓ, EGYENES

Extra hosszú és nagyon masszív rozsdamentes acél horogszabadító fogó. Ideális mélyre nyelt műcsali, illetve horgok eltávolítására. Teflonbevonata csökkenti a korrózió kockázatát. Ergonómikus, csúszásgátló bevonatú fogórészsel.

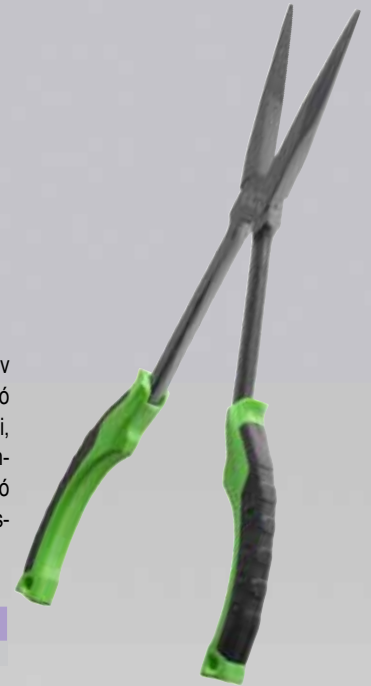

Termékkód	hossz	tart./csomag
15409-010	28.0 cm	1 db

### PROREX HOSSZÚSZÁRÚ FOGÓ, ÍVELT

Extra hosszú és nagyon masszív horogszabadító fogó, rozsdamentes acélból, hajlított fogófelülettel. Ideális mélyre nyelt műcsali, illetve horgok eltávolítására. Teflonbevonata csökkenti a korrózió kockázatát. Ergonómikus, csúszásgátló bevonatú fogórészsel.



Termékkód	hossz	tart./csomag
15409-015	28.0 cm	1 db

### PROREX MULTIFUNKCIÓS FOGÓK

A Prorex kulcskarikanyitó fogó ideális 5mm és 12mm közötti átmérőjű kulcskarikákhoz. Ezen felül lehet vele acéldrótot, monofil zsinórt is vágni, drótelőkeket készíteni, illetve krimpelni. A fogófelületeken ehhez extra nyomáspontok vannak - mint egy krimpelő fogón. Teflonbevonata csökkenti a korrózió kockázatát. Ergonómikus, csúszásgátló bevonatú fogórészsel készül.



Termékkód	hossz	tart./csomag
15409-030	23.0 cm	1 db

### PROREX HOROGSZABADÍTÓ FOGÓ, EGYENES

Magas minőségű csipesz horogszabadításhoz. A rögzítő mechanizmus segítségével a horgot befogva, különböző irányokból nyomást gyakorolva a makacsul akadt horgok is kíméletesen eltávolíthatók vele.



Termékkód	hossz	tart./csomag
15409-035	20.0 cm	1 db

### PROREX HOROGSZABADÍTÓ FOGÓ, ÍVES

Magas minőségű csipesz horogszabadításhoz. A rögzítő mechanizmus segítségével a horgot befogva, különböző irányokból nyomást gyakorolva a makacsul akadt horgok is kíméletesen eltávolíthatók vele.



Termékkód	hossz	tart./csomag
15409-040	20.0 cm	1 db

## PROREX GÁZLÓ MERÍTŐ

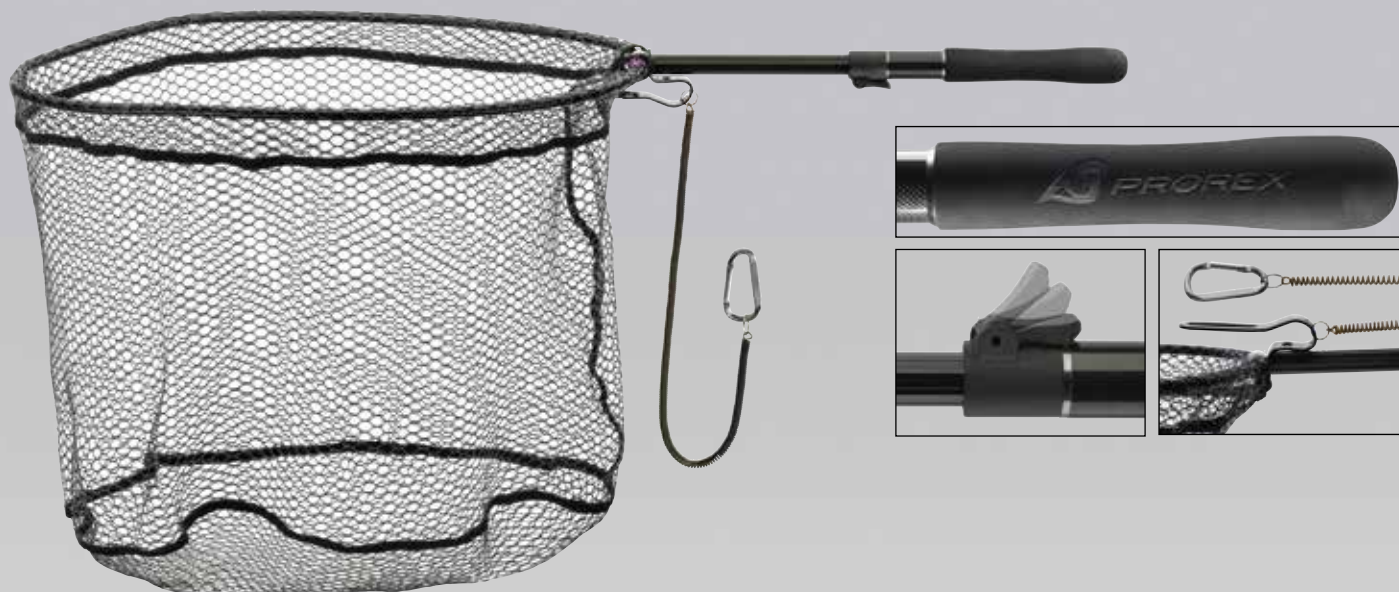

Kitűnő minőségű gázlómerítő, extra lágy és könnyű, szilikonbevonatos hálóval. A háló mérete 55x45x40cm, még egy kapitális halnak is elegendő ennyi hely. Az extrém sima szilikonbevonat nem tesz kárt a halak testét védő nyálkarétegben, a bevonatnak köszönhetően a háló nem szív fel vizet és szagot sem, egyszerűen lemosható. Ráadásul ez a szilikonbevonatú háló sokkal könnyebb, mint gumibevonatú társai.

A Prorex gázlómerítő számos apró részlete miatt lesz rendkívül praktikus eszköz. A nyélen elhelyezett speciális rögzítővel a gázlónadrág övére erősíthető, vagy betolható a hátrésznel a nadrágba, így nem akadályozza sem a haladást, sem a horgászatot, a dobásokat. A rugalmas rögzítőkötélre tett karabinerrel biztosíthatjuk, hogy ne veszítsük el a merítőnket.

A nyelet fásztás közben a teleszkópos megoldásnak köszönhetően meghosszabbíthatjuk - ideális, ha hosszabb bottal pergetünk, például balinra, vagy épp tengeri pisztrángra.

Termékkód	méret	teljes hossz	szállít. hossz	hálómélység
15809-745	55x45 cm	98 cm	82 cm	40 cm

## PROREX MERÍTŐ

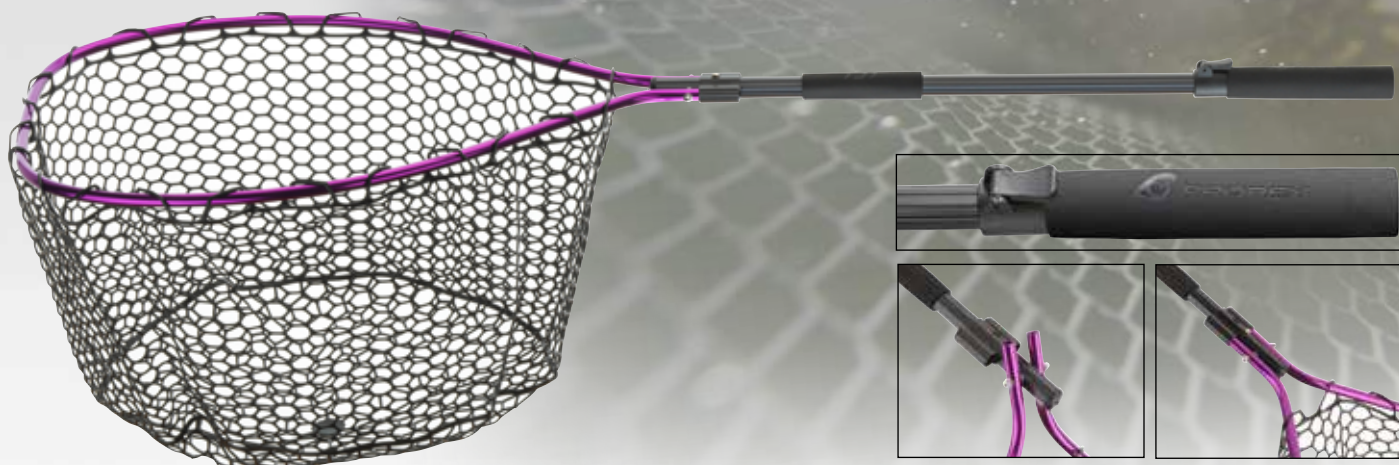

Ez a merítő optimális védelmet nyújt a halak számára. A teljes háló egy lágy, elasztikus gumikeverékből készül, nem sérti meg a halak nyálkarétegét és a horg sem akad bele. A gumiháló nem szívja be a nedvességet, egyszerűen lemosható. A nyél fásztás közben is könnyedén, teleszkóposan meghosszabbítható, hogy biztosabban megmeríthessük a zsákmányt.

Termékkód	méret	teljes hossz	szállít. hossz	hálómélység
15809-775	70x50 cm	137 cm	72 cm	30 cm

## PROREX ÖSSZECSUKHATÓ CSÓNAKOS MERÍTŐ



Ez a minőségi és roppant terhelhető csónakos merítő a könnyebb szállíthatóság érdekében egyszerűen összezsukható. Ideális, ha nem maradhat a csónakban a merítő, hanem rendszeresen magunkkal kell vinnünk. Az alumínium, teleszkópos merítőnyél strapabíró, nagyobb falvastagságú a megszokottnál. A merítőnyélbe egy 70cm hosszú mércét gravíroztunk. A mély merítőháló speciális, víztaszító szilikonbevonattal készül, nem szív be szagokat és sokkal lágyabb, könnyebb mint a szokásos „rubber coated”, azaz gumibevonátú merítők. Kíméli a halak nyálkarétegét, a horog nem akad bele és a merítő összsúlya is csökken általa. A nyélzáró EVA borításához csatlakozik egy hurok, amibe kezünket bújtatva biztosíthatjuk a merítő fogását. Kétféle méretben kapható: 70x60cm és 80x70cm.

Termékkód	méret	teljes hossz	szállít. hossz	hálómélység
15809-570	70x60 cm	230 cm	110 cm	55 cm
15809-580	80x70 cm	240 cm	110 cm	60 cm

## PROREX CSÓNAKOS MERÍTŐ



Extrém erős és terhelhető csónakos merítő, extra erős, esztergált alumínium merítőfejjel. Az 1,2m hosszú merítőnyélbe egy 70cm hosszú mérőszalagot gravíroztunk, a maximális terhelhetőség elérése érdekében pedig a merítőnyél falvastagsága nagyobb a megszokottnál. A mély merítőháló speciális, víztaszító szilikonbevonattal készül, nem szív be szagokat és sokkal lágyabb, könnyebb, mint a szokásos „rubber coated”, azaz gumibevonátú merítők. Kíméli a halak nyálkarétegét, a horog nem akad bele és a merítő összsúlya is csökken általa. A nyélzáró EVA borításához csatlakozik egy hurok, amibe kezünket bújtatva biztosíthatjuk a merítő fogását. A nagy méretű, 100x90cm-es merítőfej még lazac trollinghoz is elegendő, mind méretben, mind erősségét tekintve. Kétféle méretben kapható: 80x70cm és 100x90cm.

Termékkód	méret	teljes hossz	szállít. hossz	hálómélység
15809-680	80x70 cm	220 cm	120 cm	70 cm
15809-610	100x90 cm	200 cm	120 cm	70 cm



## PROREX TACKLE CONTAINER XL

Ez a különösen masszív és mégis könnyű, kemény EVA anyagból készült csalitartó táska elképesztő mennyiségű tárolóhelyet kínál nagyméretű csalisdobozok, horgászszerszözök, ruházat, bakancs stb. számára. A kemény külső héj optimálisan védi a táska tartalmát a külső hatásoktól. A táska anyaga teljesen vízálló, a horgászszerszözei védve vannak benne az esőtől és az alulról beszivárgó víztől is. A táska rejt egy olyan lehetőséget is, hogy a a felső peremére kiakaszthatunk akár 16 csalit is, ezzel a szóló csalik helytakarékosan és biztonságosan tárolhatók szállítás közben, de a csónakban is. Az XL fogazású extraerős cipzár élettartama hosszú. A széles vállpánt kényelmes, hossza állítható.

Anyaga: 100% EVA

Termékkód	méret
15809-500	46x35x30 cm



A táskát üresen szállítjuk.



## PROREX MŰCSALIS TÁSKA XL

Ez a kemény, robusztus EVA anyagból készült minőségi aprócsikkos táska elegendő helyet kínál XL méretű műcsalik, aprócsikkok, fogók számára. A táska teljesen vízálló anyaga optimális védelmet biztosít eső és fröccsenő víz ellen. A felső szekció mindenestől kivehető, az alatta lévő fő rekeszben található egy 10cm magas XL csalisdoboz és jut hely még más kellékeknek is. A felső szekció egy vastag EVA lappal szerelt, amibe beszúrhatnak 16 teljesen felszerelt műcsalit kb. 28cm csalihosszig. Így a horgásznapon bevetni szánt csalikat már össze lehet állítani, hogy harcra készen kéznél legyenek. Ebben a szegmensben található még két tépőzáras szalag a hátsó oldalon, ezekkel ez a rész akár a hajókoriárhoz is rögzíthető, így tényleg kéznél vannak a kiválasztott, előkészített csalik. A fedélen egy hálós zsebben kaphatnak helyet a dokumentumok, kulcsok stb. A széles vállszíjjal kényelmesen hordható a táska.

Anyaga: 100% EVA

Termékkód	méret
15809-505	46x30x15.5 cm



A táskát üresen szállítjuk





## PROREX ROVING VÁLLTÁSKA

Ez a különösen jó minőségű és teherbíró, kemény külső héjjal készült válltáska számos aprósággal megkönnyíti horgászatunkat a parton.

A szőtt karbon designt kapott külső kemény héj tökéletes védelmet nyújt a kívülről jövő hatások okozta károk ellen. A széles, párnázott vállszíjjal a telepakolt, nehéz táska is kényelmesen vihető. A Roving válltáskát úgy terveztük, hogy semmilyen módon ne gátolja horgászat közben a mozgásunkat. Ha szükségünk van valamire a táskából, csak tegyük át oldalról magunk elé, és az egyes rekeszek gond nélkül nyithatók, elérhetők anélkül, hogy le kéne tennünk a táskát.

A táskának két különböző nagy rekesze van csalik és egyéb eszközök számára. Az egyik nagy rekeszben egy EVA lap található, amibe beletűzhetők villantók, wobblerek horgai, jigre tűzött gumihalak, ezek így rögtön kéznél vannak.

A másik rekeszben egy csalisdoboz található, melyben aprócikkek, szerszámok kaphatnak helyet. Ez a doboz tépőzárral van a táskába rögzítve. Így akadályoztuk meg, hogy kiessen a doboz a táskából mondjuk figyelmetlenségből a víz mellett. A vállszíjban van egy nagyméretű külső zseb az iratoknak, egy külön tépőzáras zseb a mobiltelefon számára, meg egy kisebb cipzáras zseb kulcsoknak például. A PROREX Roving válltáska egy igazi pakolócsoda, ideális társ streetfishinghez és cserkelő horgászathoz.

Táska anyaga: 100% polipropilén

Vállszíj anyaga: 100% poliuretán

Termékkód	méret
15809-510	32x23x9.5 cm



A terméket üresen szállítjuk.



## PROREX MŰCSALIS VÖDÖR XL

Egyszerű, ugyanakkor zseniális! A Prorex XL Lure összehajtható vödör sok nagyhalas, nagyméretű műcsaliket preferáló horgász régi problémáját oldja meg. Biztonságosan és helytakarékosan tárolhatók benne az XL méretű műcsalik közvetlenül használat után. Vizes csalikot nem ideális azonnal dobozba zární, mert a nedvesség hatására korrodálódhatnak a horgok kulcskarikák, acéldrótok. Dobozból nem is olyan gyors a csalicserem sem. Az XL Lure összehajtható vödörben a felső sín lyukaiba egyszerűen beakaszthatók a csalik horgai, így száradnak a csalik és nincsenek szanaszét a csónakban, átláthatóbb a helyzet és biztonságosabb is így. Az XL csalisvödörben elegendő hely van 24 darab XL méretű műcsali számára egészen 30 centis hosszúig. Az extraerős EVA anyag kb. 1.8kg-os terhelést is elbír az anyag megtörése nélkül. Ha már nincs szükség rá, a vödör egyszerűen összehajtható és helytakarékosan tárolható. A Prorex XL Lure összehajtható műcsalis vödör nyerte a 2018-as EFTTEX első díját Táska és kiegészítő kategóriában a 2018/2019-es szezonban.

Termékkód	méret
15809-515	35x35 cm

A terméket üresen szállítjuk.





## PROREX VÁLLTÁSKA

Ez a nagyméretű válltáska számos aprócikk, papírok, stb. számára nyújt elegendő tárolóhelyet. Műcsalik tárolására és szállítására 2 nagy műcsalis doboz található benne, a megszokott 36x22,5x5,5cm-es méretben. Gumibevonatú alsó része megakadályozza, hogy alulról víz, nedvesség jusson a táskába. A két első zsebben bőven jut hely kisebb csalisdobozok, aprócikkek, jigfejek, stb. biztonságos tárolására. A párnázott vállsík teljesen telepakolt nehéz táska esetén is kényelmes. A táska külső anyaga víztaszító és kibír egy rövid záport anélkül, hogy teljesen megszívna magát vízzel.

Külső anyaga: 100% poliuretán (PVC bevonattal)

Bélés: 100% poliészter

Termékkód	méret
15809-400	39x25x26 cm



## PROREX MŰCSALIS TÁSKA

Ez a vállra vehető pergetőtáska számos műcsali és aprócikk számára nyújt elegendő tárolóhelyet. Műcsalik tárolására és szállítására 3 nagy műcsalis doboz található benne a megszokott 36x22,5x5,5cm-es méretben. Gumibevonatú alsó része megakadályozza, hogy alulról víz, nedvesség jusson a táskába. A két első zsebben bőven jut hely kisebb csalisdobozok, aprócikkek, jigfejek, forgókapcsok, stb. biztonságos tárolására. A párnázott vállsík teljesen telepakolt, nehéz táska esetén is kényelmes. A táska külső anyaga víztaszító és kibír egy rövid záport anélkül, hogy teljesen megszívna magát vízzel.

Külső anyaga: 100% poliuretán (PVC bevonattal)

Bélés: 100% poliészter

Termékkód	méret
15809-410	38x25x24 cm

## PROREX MŰCSALIS DOBOZ

Az egyenként négy zárési pontnak és a szilikon tömítésnek köszönhetően ezek a műcsalis dobozok optimális védelmet kapnak az eső és fröccsenő víz ellen.

Ideálisak különböző csalik, vagy aprócikkek tárolására



Termékkód	méret
15809-900	27.5x18x5 cm
15809-945	35.5x23x5 cm
15809-950	35.5x23x9 cm



**TOPLOADER**



**TOPLOADER**

## PROREX MŰCSALIS TÁSKA XL

Ez az extra méretű műcsalis és általános pergető válltáska számos műcsali és apróciák számára nyújt elegendő tárolóhelyet. Műcsalik tárolására és szállítására 2 nagy műcsalis doboz található benne a megszokott 36x22,5x5,5cm-es méretben, valamint egy extra mély, 36x22,5x8,5cm-es méretű műcsalis doboz is jár hozzá, ami szintén primán befér. A mély doboz olyan nagyméretű műcsalikhoz is ideális, melyek a lapos dobozokban egyáltalán nem férnek el. Ideális csónakos horgászathoz. Gumibevonatú alsó része megakadályozza, hogy alulról víz, nedvesség jusson a táskába. A két első- és a két oldalzsebben bőven jut hely kisebb csalisdobozok, apróciák, jigfejek, stb. biztonságos tárolására. A párnázott vállsík teljesen telepakolt, nehéz táska esetén is kényelmes. A jókora fő rekeszben a dobozokon túl elég helyet hagy nagyobb dolgok számára is, beosztása tépőzáras határolókkal tetszőlegesen variálható. A táska külső anyaga víztaszító és kibír egy rövid záport anélkül, hogy teljesen megszívna magát vízzel.

Külső anyaga: 100% poliuretán (PVC bevonattal)

Bélés: 100% poliészter

Termékkód	méret
15809-420	46x34x27 cm

## PROREX MŰCSALIS DOBOZ



Termékkód	méret
15809-451	36x22,5x8,5 cm
15809-452	36x22,5x5,5 cm

## PROREX MŰCSALIS TÁSKA XXL

Ha rendszeresen nagyméretű műcsalikkal, wobblerekkel, jerkbaitekkel, swimbaitekkel ered a kapitális rablólalakra nyomába, akkor jó hasznát veszi majd a PROREX XL3 műcsalis táskának. Ez a táska elképesztő mennyiségű tárolóhelyet kínál az XL-méretű műcsalik számára is. A táskát 3 nagy és mély, 36x22,5x8,5cm méretű műcsalis dobozzal együtt adjuk, melyek elsőrangúak olyan nagyméretű műcsalik, jerkbaitek, swimbaitek tárolására, melyek a normál, lapos dobozokba nem férnek bele. A nagy első- és a két oldalzsebben kisebb dobozok és apróciák számára még rengeteg hely marad. Gumibevonatú alsó része megakadályozza, hogy alulról víz, nedvesség jusson a táskába. A táska külső anyaga víztaszító és kibír egy rövid záport anélkül, hogy teljesen megszívna magát vízzel. A jókora fő rekeszben a dobozokon túl elég helyet hagy nagyobb dolgok számára is, beosztása tépőzáras határolókkal tetszőlegesen variálható. Ideális táska csónakos horgászatra!

Külső anyaga: 100% poliuretán (PVC bevonattal)

Bélés: 100% poliészter

Termékkód	méret
15809-425	46x35x33 cm



**NEW**

### PROREX TACKLE MŰCSALIS TÁSKA L

Ez a kedvező árfekvésű DAIWA Prorex csalis táska rengeteg tárolóhelyet kínál csaliknak és aprócikkeknek, roppant kedvező ár-teljesítmény arány mellett.

Alja gumírozott, így nem tud alulról nedvesség szívárogni a táskába. Ezen felül csúszásgátlók kerültek rá, amik megakadályozzák a táska csúszkálását nedves felületen - ez roppant jól jön csónakban.

A nagy fő rekesz 3 nagyméretű csalisdobozt rejt, ami helyet ad a gumihalaknak, wobblereknek, jigfejeknek stb.

Egy további műanyag doboz található a külső zsebek egyikében a táska elején, ebbe tehető az aprócikkek, kapcsok, forgók. A két oldalzsebben jut elég hely a többi felszerelésnek, telefonnak stb. A párnázott vállszíjjal a nehéz táskát is kényelmesen tudjuk vinni.

Anyaga: nejlon

Bélés: poliészter

Termékkód	méret
15810-500	38x18x24 cm

**NEW**

### PROREX TACKLE MŰCSALIS TÁSKA M

Ez a kedvező árfekvésű DAIWA Prorex csalis táska rengeteg tárolóhelyet kínál csaliknak és aprócikkeknek, nagyon jó ár-teljesítmény arány mellett. Alja gumírozott, így nem tud alulról nedvesség szívárogni a táskába. Ezen felül csúszásgátlók kerültek rá, amik megakadályozzák a táska csúszkálását nedves felületen - ez roppant jól jön csónakban.

A nagy fő rekesz 2 nagyméretű csalisdobozt rejt, ami helyet ad a gumihalaknak, wobblereknek, jigfejeknek stb.

A nagyméretű első zsebben jut hely irataink és az aprócikkek, szerszámok számára.

A párnázott vállszíjjal a nehéz táskát is kényelmesen tudjuk vinni.

Anyaga: nejlon

Bélés: poliészter

Termékkód	méret
15810-600	38x14x24 cm

**NEW**

### PROREX BOTTARTÓ

Ezek a kedvező áru bottartó zsákok optimális védelmet nyújtanak szállítás során. A bot orsóval felszerelt állapotban szállítható benne. A puha neoprén anyag ütésektől, és az autó csomagterében is védelmet nyújt. Az orsó körüli terület hálós anyagból készül - ezzel igyekszünk elejét venni a korrózió kockázatának, ha hosszabb ideig a zsákban maradna az orsó, így a maradék nedvesség távozik a zsák belsejéből.

Anyaga: 90% neoprén, 10% nejlon

Háló: poliészter

Termékkód	méret
15810-210	115x8 cm
15810-240	127x8 cm
15810-270	154x8 cm







# N'ZON

A feeder-horgászat Európában robbanásszerűen fejlődik, egyre több horgász szenteli idejét ennek az izgalmas, sikeres és nagyon változatos horgászmodszereknek. A DAIWA régóta úttörő, és vezető szerepet tölt be az innovatív, új technológiai fejlesztések és csúcsmínőségű horgászszerszögek gyártása terén. Az új N'Zon kínálat egyesíti magában a legjobbakat a DAIWA technológia világából - például az LT orsó-technológiát, a Distance Control zsinórakasztó klipet, HVF Nanoplus karbontechnológiát - az európai feedertársadalom tapasztalt fejlesztőinek know-how-jával. Célunk az, hogy Önök sikereket érjenek el, örömeiket leljék a horgászatban, és biztosítani akarjuk, hogy elérjék céljaikat - N'Zon - ,hit your target', találj célba!



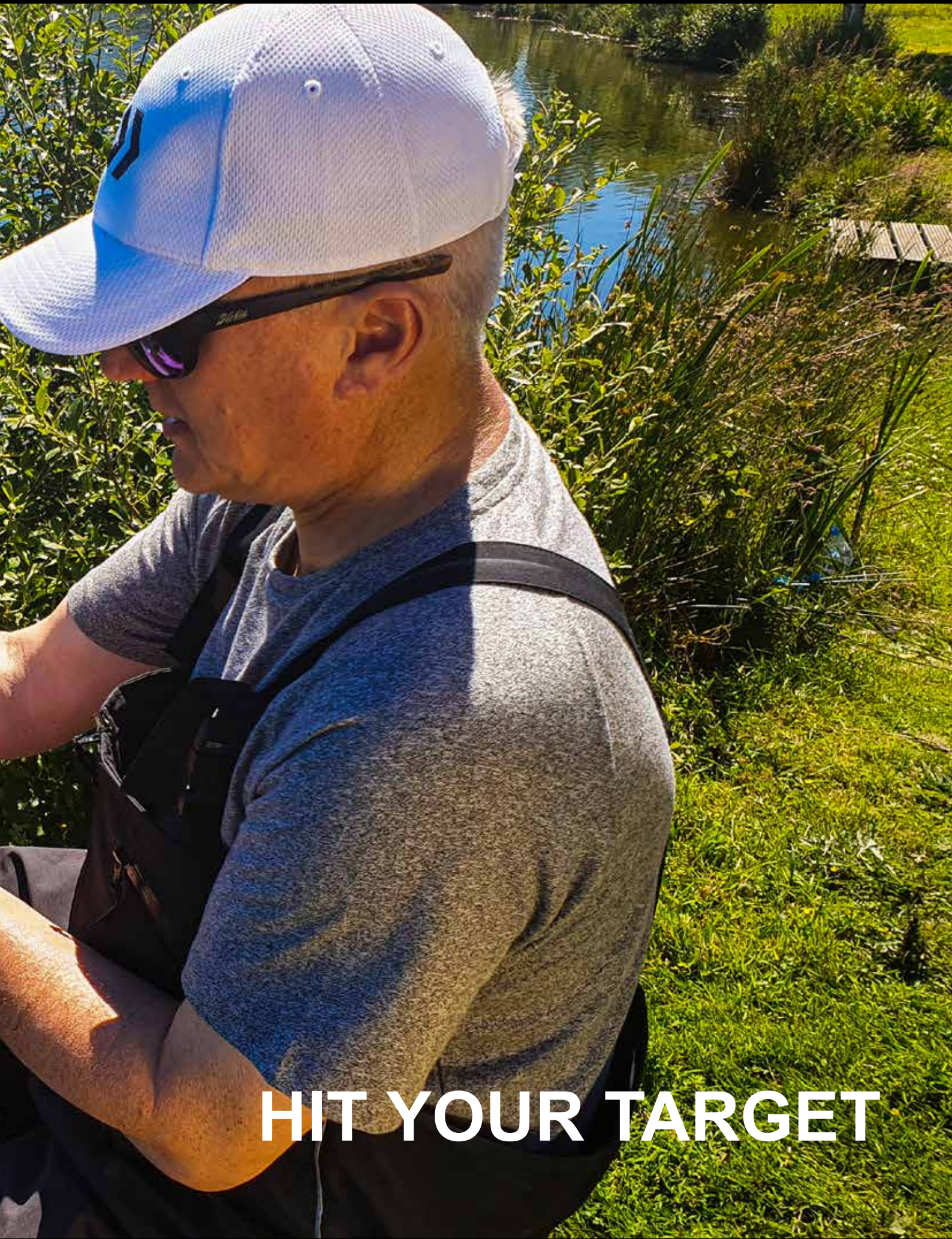

**HIT YOUR TARGET**



KOMPAKT  
ERŐS  
KÖNNYŰ  
ROBOSZTUS



**NEW**

**N'ZON PLUS LT**

Az új N'Zon Plus orsószeria ugyanúgy az LT koncepció szerint készül, és tudja mindazt, ami egy minőségi és megbízható orsótól elvárható, különös tekintettel a feederhorgászattal járó kemény igénybevételre. A Tough Digigear hajtás elképesztő vonóerő mellett roppant sima, nyugodt futású.

Az alumínium orsóház tartós, stabil, optimális tartást ad a hajtóműnek, támogatja tartósan sima futását. A félszekély Longcast ABS dob kovácsolt alumíniumból készül, feederezéshez optimális zsinórkapacitással, a dobperem újragondolt kialakításának köszönhetően tovább javítja az elérhető dobástávot.

A QD fékrendszer lehetővé teszi, hogy gyorsan igazodjunk a kritikus fárasztási helyzetekhez.

Az N'Zon Plus LT orsók igazi erőgépek tartós, kompromisszummentes használatra feeder- és match horgászathoz.

**Műszaki kivitel**

- ▶ LT (Light & Tough)
- ▶ Alumínium orsóttest
- ▶ 4 golyóscsapágy
- ▶ TOUGH DIGIGEAR® (TDG) hajtómű
- ▶ QD® fékrendszer
- ▶ Infinite Anti-Reverse® visszaforgásgátló
- ▶ Cross Wrap® keresztirányú zsinórfektetés
- ▶ Silent Oscillation® dobemelés
- ▶ Longcast ABS® alumínium dob
- ▶ Alumínium pótdob
- ▶ One-Touch lehajtható hajtókar
- ▶ Soft-Touch hajtókargomb
- ▶ AIR BAIL® felkapókar
- ▶ Twist Buster® II zsinórvezető görgő
- ▶ Distance Control zsinórakasztó

*QD*

**LT LIGHT TOUGH**

AIR ROTOR  
DIGIGEAR  
SILENT OSCILLATION  
AIRBAIL



TOUGH DIGIGEAR

Termékkód	modell	csapágy	áttétel	m/ømm	behúzás	súly		
10311-500	5000S-C	4	4.7:1	150/0.28	79cm	310g		
10311-600	6000SS-C	4	4.9:1	150/0.28	86cm	420g		

**NEW**

## N'ZON Z FEEDER

Az N'Zon Z botok azonnal meggyőznek gyors akciójukkal és optimális egyensúlyukkal. A HVF Nanoplus karbon alapanyag felhasználásával a fejlesztők olyan extrém könnyű, mégis teherbíró blankokat készítettek, melyek dobáskor roppant gyorsan visszálnak alaphelyzetbe, és nagyon pontosan dobnak.

Az N'Zon Z széria 15 különböző modellel a feederhorgászat teljes sávszélességét lefedi, a partközeli horgászattól az extrém távokon át, egészen a method-feederezésig. 120g dobósúly felett a botok rezgőspiccein nagyobb átmérőjű gyűrűk vannak az erősebb dobóelőkék stb. használata miatt. Az N'Zon Z botok a legmagasabb minőségi elvárásoknak is megfelelnek, gond nélkül használhatók versenyhorgászatra is.

### Műszaki kivitel

- ▶ HVF® karbon blank
- ▶ Nanoplus karbon
- ▶ V-Joint® put-over csatlakozás
- ▶ ArmLock® nyél
- ▶ Fuji® orsótartó
- ▶ Titánium-oxid gyűrűk
- ▶ 3 feederspicc (3x karbon)
- ▶ Minőségi bottartó zsák



FUJI orsótartó



Termékkód	oz	méret
11135-075	0.75	white
11135-010	1.00	fluoro orange
11135-015	1.50	fluoro yellow
11135-020	2.00	red
11138-010	1.00	white
11138-015	1.50	fluoro yellow
11138-020	2.00	red
11138-030	3.00	nightglow
11138-040	4.00	green
11138-050	5.00	fluoro orange

### REZGŐSPICCEK AZ N'ZON Z FEEDERBOTOKHOZ

Rezgőspicc cikkszám	Az alábbi cikkszámú feederbotokhoz
11135-075 11135-010 11135-015 11135-020	WG 30g bis 60g
11138-010 11138-015 11138-020 11138-030 11138-040 11138-050	WG 80g bis 180g

## N'ZON Z METHOD FEEDER

Klasszikus method-feeder botok, parabola-akcióval. Ideális kockatavakra és partközeli pecára, kb. 40m távolságig. A parabola-akció optimálisan csillapítja az első heves kirohanásokat, megakadályozza a leakadást fásztás közben. Optimális közepes pontyokra, dévérre és compóra.

A 11137-303 cikkszámú modell egy hozzá adott toldóval 3.0m és 3.3m hosszban is használható.

Termékkód	hossz	dobósúly	szállít.hossz	részek	súly	gyűrűk
11137-300	3.00m	-40g	157cm	2+3	155g	15
11137-303	3.00m	-50g	172cm	2+1+3	170g	16
11137-330	3.30m	-50g	172cm	2+3	175g	16

## N'ZON Z POWER METHOD

Nagyon gyors, parabolába hajló Power Method bot. Ideális, amikor nagyobb halakra, vagy nagyobb távolságra kell horgászni. A blank konstrukciója miatt dobáskor teljes hosszban feltöltődik, ezáltal nagyon távoli és pontos dobásokat tesz lehetővé. Fásztáskor a nyélig dolgozva csillapítja a hal kirohanásait.

Termékkód	hossz	dobósúly	szállít.hossz	részek	súly	gyűrűk
11137-334	3.30m	-60g	174cm	2+3	215g	15
11137-360	3.60m	-80g	189cm	2+3	260g	15



11137-303

11137-334

11138-366

11138-427



### N'ZON Z LIGHT FEEDER / MEDIUM FEEDER

Közép-nehez feederbotok lassan áramló vagy álló vízre. Ezek a gyors feederbotok kézbe fogva nagyon kiegyensúlyozottak, és a szerelékét komoly távra repítik. Ideálisak, amikor nem kell igazán nagy súllyal horgászni.

Termékkód	hossz	dobósúly	szállít.hossz	részek	súly	gyűrűk
11137-333	3.30m	-60g	118cm	3+3	175g	16
11137-361	3.60m	-80g	129cm	3+3	225g	15

### N'ZON Z POWER FEEDER, DISTANCE FEEDER, XL DISTANCE FEEDER

Klasszikus feederbotok, erős gerinccel és nagyon gyors akcióval. A botok kézben nagyon kiegyensúlyozott képet mutatnak, elképesztő erőtartalék van bennük, és nehéz etetőkosarat is bámulatos pontossággal juttatnak célba. Ideális, ha nagyon erős sodrásban vagy nagyon nagy távra kell horgászni. Ezeknek a botoknak a rezgőspicein nagyobb gyűrűk vannak, hogy simán átcsússzon rajtuk a dobóelőke csomója.

Termékkód	hossz	dobósúly	szállít.hossz	részek	súly	gyűrűk
11137-365	3.60m	-100g	129cm	3+3	235g	15
11138-395	3.90m	-100g	139cm	3+3	260g	15
11138-360	3.60m	-120g	129cm	3+3	245g	14
11138-390	3.90m	-120g	139cm	3+3	265g	14
11138-420	4.20m	-120g	149cm	3+3	275g	14
11138-366	3.60m	-150g	129cm	3+3	250g	14
11138-396	3.90m	-150g	139cm	3+3	270g	14
11138-426	4.20m	-150g	149cm	3+3	285g	14
11138-397	3.90m	-180g	139cm	3+3	280g	14
11138-427	4.20m	-180g	149cm	3+3	300g	14

**NEW**

## N'ZON S FEEDER

Az N'Zon S botok dobási tulajdonságai optimálisak, és roppant teherbírók, megnyerő ár-teljesítmény arány mellett. A HVF karbon alapanyag felhasználásával a fejlesztők nagyon könnyű, mégis teherbíró blankokat tudtak készíteni, melyek dobáskor nagyon gyorsan visszaállnak kiindulási pozícióba, és pontosan lehet velük célozni. Az Armlock nyélrész fárasztás közben az alkarhoz simul, nem fordul el.

Az N'Zon S széria 15 különböző modelltől áll, melyek a feederhorgászati területeit lefedik egészen a partközeli pecától a távdobást igénylő horgászaton át, a method feederezésig. 120g dobósúly felett a rezgőspiccek gyűrűi valamivel nagyobb átmérőjűek, hogy használhatók legyenek vastag dobóelőkével is.

### Műszaki kivitel

- ▶ HVF® karbon blank
- ▶ ArmLock® nyél
- ▶ Seaguide® orsótartó
- ▶ Titánium-oxid gyűrűk
- ▶ 2 feederspícc (2x karbon)
- ▶ Minőségi bottartó zsák

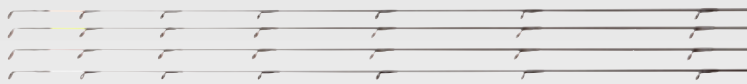

Termékkód	oz	méret
11135-075	0.75	white
11135-010	1.00	fluoro orange
11135-015	1.50	fluoro yellow
11135-020	2.00	red
11138-010	1.00	white
11138-015	1.50	fluoro yellow
11138-020	2.00	red
11138-030	3.00	nightglow
11138-040	4.00	green
11138-050	5.00	fluoro orange

### REZGŐSPICCEK AZ N'ZON S FEEDERBOTOKHOZ

Rezgőspícc cikkszám	Az alábbi cikkszámú feederbotokhoz
11135-075 11135-010 11135-015 11135-020	WG 30g bis 60g
11138-010 11138-015 11138-020 11138-030 11138-040 11138-050	WG 80g bis 180g

## N'ZON S METHOD FEEDER / LIGHT FEEDER

Parabola akciós botok method-horgászathoz. A lágy akció lehetővé teszi azt, hogy érzéssel dobjunk, ne szóródjon ki az etetőanyag a method kosárból. Az akció a záloga a kevesebb halvesztésnek is, a közeli kirohanásokat optimálisan kivédi.

Termékkód	hossz	dobósúly	szállít.hossz	részek	súly	gyűrűk
11135-300	3.00m	-40g	157cm	2+2	165g	15
11135-330	3.30m	-50g	172cm	2+2	190g	16
11135-333	3.30m	-60g	118cm	3+2	190g	16

Termékkód	hossz	dobósúly	szállít.hossz	részek	súly	gyűrűk
11135-360	3.60m	-60g	188cm	2+2	215g	16
11135-363	3.60m	-60g	129cm	3+2	210g	16

## N'ZON S MEDIUM FEEDER

Gyors akciójú, gerinces feederbotok. Ideálisak olyankor, amikor nincs nagy sodrás, vagy elég közepes távokat megdobni. A parabolába hajló akció erre a dobósúly tartományra optimális.

Termékkód	hossz	dobósúly	szállít.hossz	részek	súly	gyűrűk
11135-334	3.30m	-80g	118cm	3+2	230g	15
11135-394	3.90m	-80g	139cm	3+2	270g	15



**N'ZON S POWER FEEDER**

Erős feederbotok, nagy erőtartalékokkal. Ideálisak nagy távra horgászni. Gyors akciójuk távoli, nagyon pontos dobásokat tesz lehetővé.

Termékkód	hossz	dobósúly	szállít.hossz	részek	súly	gyűrűk		
11135-335	3.30m	-100g	118cm	3+2	235g	15		
11135-365	3.60m	-100g	129cm	3+2	260g	15		
11135-395	3.90m	-100g	139cm	3+2	285g	15		

**N'ZON S DISTANCE FEEDER, XL DISTANCE FEEDER**

Klasszikus feederbotok, erős gerinccel és nagyon gyors akcióval. A botokban eszméletlen erőtartalék van, nehéz etetőkosarakat is hajszálpontosan juttatnak célba. Ideális erős sodrásban, vagy nagyon nagy távra horgászni. Ezeknek a botoknak valamivel nagyobb gyűrűkkel szereltük a rezgőspicceit, hogy a dobóelőlkék csomója gond nélkül átcsúszhasson rajtuk.

Termékkód	hossz	dobósúly	szállít.hossz	részek	súly	gyűrűk		
11136-360	3.60m	-120g	129cm	3+2	270g	14		
11136-390	3.90m	-120g	139cm	3+2	285g	14		
11136-366	3.60m	-150g	129cm	3+2	295g	14		
11136-396	3.90m	-150g	139cm	3+2	330g	14		
11136-397	3.90m	-180g	139cm	3+2	330g	14		



## NEW N'ZON FORGÓKAPCSOK & ÜTKÖZŐK



### N'ZON FEEDER STOPS

Minőségi feeder stopperok, három különböző méretben.

Termékkód	méret	tart./csomag
13310-114	S	15
13310-110	M	15
13310-108	L	15



### N'ZON FEEDER BEAD / SAFETY SNAP

Lehet közvetlenül a főzsinórra vagy hurokba kötni. A karabinerrel nagyon gyorsan cserélhető az etetőkosár.

Termékkód	tart./csomag
13310-010	6



### N'ZON SWIVEL

Klasszikus feederes forgókapsok. Matt felületük miatt kevésbé hatnak riasztóan a víz alatt.

Termékkód	méret	tart./csomag
13312-008	8	10
13312-010	10	10
13312-012	12	10

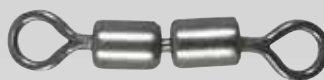

### N'ZON DOUBLE SWIVEL

Ez a dupla forgókaps megbízhatóan kiküszöböli a zsinórcsavarodást a szerelék kitekerésekor. Matt felülete miatt nem hat riasztóan a víz alatt.

Termékkód	méret	tart./csomag
13313-008	8	6
13313-010	10	6
13313-012	12	6



### N'ZON SWIVEL / SNAP

Minőségi feeder forgókapsok karabinerrel.

Termékkód	méret	tart./csomag
13314-008	8	10
13314-010	10	10
13314-012	12	10



### N'ZON DOUBLE SWIVEL / SNAP

Speciális, dupla forgókaps karabinerrel. A dupla forgó megbízhatóan kivédi a zsinórcsavarodást.

Termékkód	méret	tart./csomag
13315-008	8	8
13315-010	10	8
13315-012	12	8



### N'ZON QUICK-CHANGE SWIVEL

A gyorskapsos forgó segítségével másodpercek alatt cserélhetünk szerelékét. Nincs szükség csomókötésre. Ideális, amikor a külső körülmények változókéonyak, és gyakran hozzá kell igazítanunk a szerelékét.

Termékkód	méret	tart./csomag
13316-010	10	10
13316-012	12	10
13316-014	14	10



### N'ZON SWIVEL & STOP BEAD

Termékkód	méret	tart./csomag
13317-008	L	10
13317-010	M	10



### N'ZON QUICK-CHANGE BEAD

Termékkód	tart./csomag
13318-001	8

**NEW N'ZON ETETŐKOSARAK**

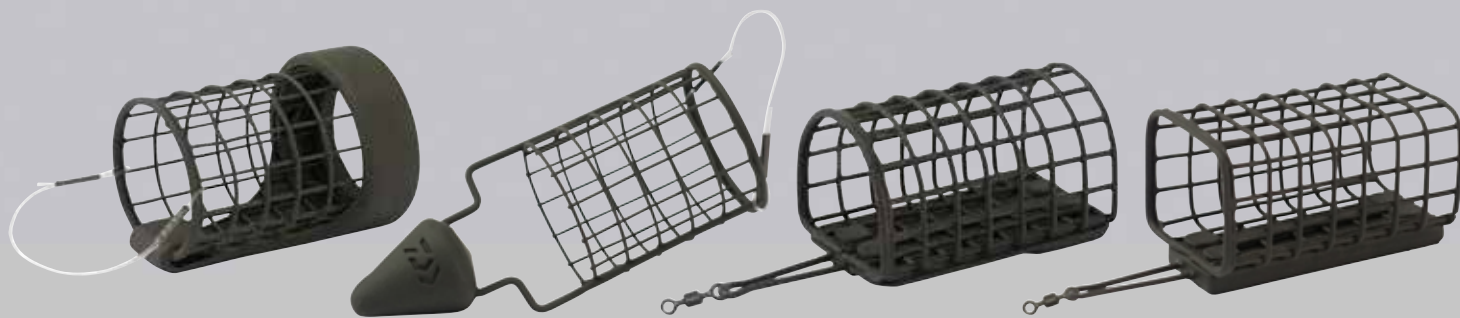

**N'ZON CAGE FEEDER**

Klasszikus kerek etetőkosár - 3 méretben kapható. Az ólom speciális elhelyezésének köszönhetően nem libeg repülés közben, nagyon pontosan dobható. Matt felülete miatt kevésbé hat riasztóan az óvatos halakra.

Termékkód	méret	súly
13321-020	M	20.0 g
13321-030	M	30.0 g
13321-040	M	40.0 g
13323-030	L	30.0 g
13323-040	L	40.0 g
13323-050	L	50.0 g
13323-060	L	60.0 g
13323-080	L	80.0 g
13324-030	XL	30.0 g
13324-040	XL	40.0 g
13324-050	XL	50.0 g
13324-060	XL	60.0 g
13324-080	XL	80.0 g

**N'ZON DISTANCE CAGE FEEDER**

A nagy távra horgászók etetőkosára. Ideális, amikor roppant messzire kell dobunk az etetőkosárral. Matt felülete az óvatos halakat sem riasztja el. Állóvízre ideális.

Termékkód	méret	súly
13331-020	M	20.0 g
13331-030	M	30.0 g
13331-040	M	40.0 g
13331-050	M	50.0 g
13331-060	M	60.0 g
13332-020	L	20.0 g
13332-030	L	30.0 g
13332-040	L	40.0 g
13332-050	L	50.0 g
13332-060	L	60.0 g

**N'ZON TUNNEL CAGE FEEDER**

Nagyon hatékony etetőkosár, amivel folyó- és állóvízben egyaránt tudunk horgászni. Nagyon nagy befogadó képességű. Alagút-formájának köszönhetően nagyon jól kiengedi az etetőanyagot, és a kosarat nem tudja olyan könnyen elvinni a sodrás. Matt felszíne miatt kevésbé hat riasztóan az óvatos halakra.

Termékkód	méret	súly
13335-040	M	40.0 g
13335-050	M	50.0 g
13335-060	M	60.0 g
13335-080	L	80.0 g
13335-100	L	100.0 g
13335-120	L	120.0 g

**N'ZON SQUARE CAGE FEEDER**

Klasszikus szögletes etetőkosár, sodrásban történő horgászatra. Ez a kosár erősebb sodrásban is jól megáll a fenéken, és nem sodródik el könnyen. Matt felszíne miatt kevésbé hat riasztóan az óvatos halakra.

Termékkód	méret	súly
13340-020	M	20.0 g
13340-030	M	30.0 g
13340-040	M	40.0 g
13340-050	M	50.0 g
13340-060	M	60.0 g
13340-080	L	80.0 g
13340-100	L	100.0 g
13340-120	L	120.0 g

**NEW N'ZON ÓLMOK**



**N'ZON OPEN END FEEDER**

Klasszikus kör keresztmetszetű etetőkosár, műanyagból. Ez a kosár kitekeréskor nagyon hamar a felszínre úszik. Ideális állóvízre, ha dús a vízínövényzet, vagy akadós a meder. Ez a nyitott végű, open-end feederkosár lassabban engedi ki az etetőanyagot, mint egy drótkosár.

Termékkód	méret	súly
13350-030	S	30.0 g
13351-020	M	20.0 g
13351-030	M	30.0 g
13351-040	M	40.0 g
13351-050	M	50.0 g
13352-030	L	30.0 g
13352-040	L	40.0 g
13352-050	L	50.0 g
13352-060	L	60.0 g
13352-080	L	80.0 g



**N'ZON TRI BOMB**

Háromszög alakú ólom, ideális meredek meder és törések meghorgászására, mert ez az ólom felfekszik ott anélkül, hogy elsodródna. Mindig a meghorgászni szánt területen marad. Lapos felületei gondoskodnak a megfelelő talajfogásról.

Termékkód	súly	tart./csomag
13360-020	20.0 g	2 db
13360-030	30.0 g	2 db
13360-040	40.0 g	2 db
13360-050	50.0 g	2 db
13360-060	60.0 g	2 db



**N'ZON QUAD BOMB**

Ez az ólom egy igazi távdobó sztár. Tökéletes, ha nagy távot kell meghorgászni, és nem kell további etetőanyagot bejuttatni. Speciális formájának köszönhetően a Quad Bomb ólom iszapos mederben nem süllyed be nagyon mélyen.

Termékkód	súly	tart./csomag
13365-020	20.0 g	2 db
13365-030	30.0 g	2 db
13365-040	40.0 g	2 db
13365-050	50.0 g	2 db
13365-060	60.0 g	2 db



**N'ZON OVAL BOMB**

Nagyon lapos ólom sodrás vízre, kis rücskökkel ahhoz, hogy biztosan tapadjon a mederfenékre. Ez az ólom erős áramlás mellett is nagyon jól tart, és nem sodródik odébb. Ideális, ha nem kell több etetőanyagot bejuttatni. Az Oval Bomb ólom kitekeréskor nagyon gyorsan feljön a felszínre. Ideális akadós területekre.

Termékkód	súly	tart./csomag
13368-020	20.0 g	2 db
13368-030	30.0 g	2 db
13368-040	40.0 g	2 db
13368-050	50.0 g	2 db
13368-060	60.0 g	2 db

**NEW** N'ZON MERÍTŐFEJEK



**N'ZON FAST FLOW  
MERÍTŐFEJ**

Ez a merítőfej ideális sodros vízi horgászathoz. A nagyobb szemméret miatt a víz átsiklik a hálón, ez megkönnyíti a halak merítését. A háló anyaga szinte egyáltalán nem vesz fel vizet.

Háló anyaga: poliészter

Termékkód	méret
13410-055	55x45cm



**N'ZON NANO MESH  
MERÍTŐFEJ**

Klasszikus általános merítőfej. A Nano-Mesh háló anyag nem szív magába vizet, egyszerűen lerázva megszáradhat. A merítőfej nagyon könnyű és strapabíró. A nagy merítőfej kapitális halak merítésére is alkalmas.

Háló anyaga: poliészter

Termékkód	méret
13415-055	55x45cm



**N'ZON PELLET NET  
MERÍTŐFEJ**

Ezen a merítőfejen a háló szemmérete nagyon apró, a pellet és a horog nem fér át rajta, nem tud beakadni, gubancolódni. A merítőfej nagyon könnyű, de strapabíró kivitel.

Háló anyaga: poliészter

Termékkód	méret
13420-050	50x40cm

**NEW** **N'ZON HALTARTÓ SZÁK**

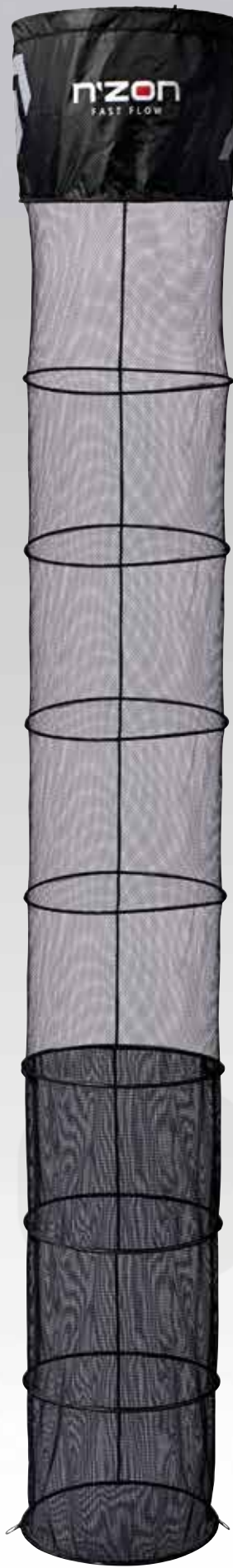
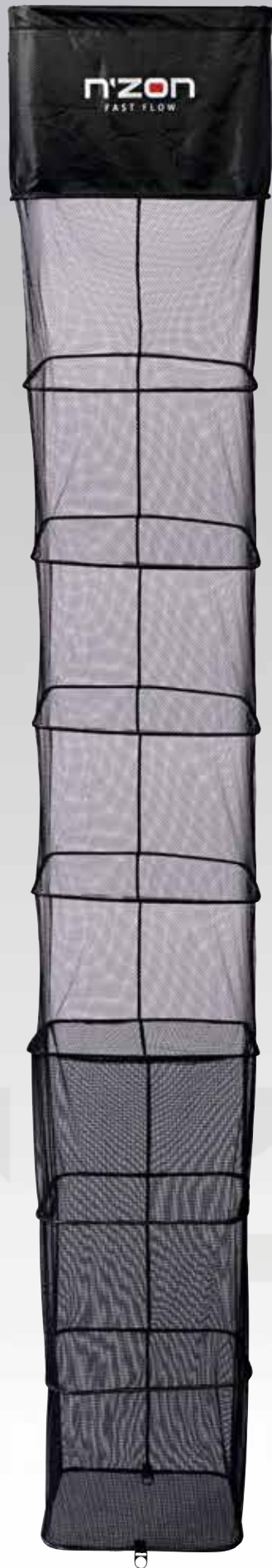

Az N'Zon haltartóban optimálisan tárolhatjuk fogásunkat. Csomómentes anyaga csak kevés vizet vesz fel, nagyon gyorsan szárad és kíméli a halak bőrét. A haltartó utolsó 3 gyűrűje alumínium. A haltartó belsejében van két robusztus fogó fül, hogy a fogást könnyen vihessük mérésre és mérlegelhessük.  
Anyaga: poliészter

**N'ZON MICRO MESH HALTARTÓ**

Átmérő:  
felső gyűrű 55x45cm  
köztes gyűrűk 50x40cm  
alsó gyűrűk 45x35cm

Termékkód	hossz
13425-250	250cm
13425-300	300cm

**N'ZON SZÖGLETES KERETES HALTARTÓ**

Méretetek:  
Felső keret 55x45cm  
Köztes keretek 50x40cm  
Alsó keretek 45x35cm

Termékkód	hossz
13430-350	350cm

**N'ZON KERES HALTARTÓ**

Átmérő:  
Felső gyűrű 50cm  
Köztes gyűrűk 48cm  
Alsó gyűrűk 45cm

Termékkód	hossz
13431-350	350cm





## NEW N'ZON EVA TÁSKÁK

Az új N'ZON rendszerű EVA táskakínálat darabjainak fejlesztése minőségi, extraerős, 0.9mm-es EVA alapanyagra épül. A lehegesztett varrások tartós védelmet nyújtanak a víz behatolása ellen. Az N'ZON EVA táskákban mindenféle eszközünk optimális védelmet kap a környezeti hatások ellen. Felületük könnyen és egyszerűen tisztítható.



### N'ZON EVA FEEDERTÁSKA L

Ez a minőségi táska elnyerte a 2019-es Efttex „Legjobb termék díját”, sok részletével győz meg. A táska két fő rekeszre van osztva. A felső tároló rész tépőzárral levehető, tágas helyet kínál mindenféle nagyobb holminak. Az alsó rekeszt 4 műanyag dobozzal adjuk, amikben elegendő hely jut a kisebb kellékeknek. Két ráadás cipzáras oldalzseb van még a táskán, iratoknak, telefonnak stb. Az erős fülek és a párnázott vállsúly a telepakolt táska hordozását is megkönnyíti.

Alsó rész: 38x26x22cm, Felső rész: 35x22x8cm  
Anyaga: EVA

Termékkód	méret
13305-010	38x26x31 cm



### N'ZON EVA FEEDERTÁSKA M

Ez a praktikus táska két fő rekeszre van osztva. A felső tároló rész tépőzárral levehető, tágas helyet kínál mindenféle nagyobb holminak. Az alsó rekeszt 2 műanyag dobozzal adjuk, amikben elegendő hely jut a kisebb kellékeknek. Az erős fülek és a párnázott vállsúly a telepakolt táska hordozását is megkönnyíti.

Alsó rész: 38x26x11cm, Felső rész: 35x22x8cm

Anyaga: EVA

Termékkód	méret
13305-005	38x26x22 cm



### N'ZON EVA COOL BAG HŰTŐTÁSKA

Ez a minőségi hűtőtáska tökéletes csalik, vagy épp étel és ital tárolására is. Megerősített alja és túlnyúló teteje miatt rendkívül stabil. Robosztus fogóival telepakolva is kényelmesen vihető.

Mérete: 40x25x27cm

Úrtartalom: 26L

Anyaga: EVA

Termékkód	méret
13305-050	40x25x27 cm



### N'ZON EVA BARROW BAG TÁSKA

Egyszerű - de használata során kiderül, mennyire brilliáns. Egy nagy, egyrekeszes táska minden eszköznek és holminak, amiket egyszerre szeretnénk elvinni. A vízálló táska kapacitása 67 liter, a teteje cipzárral teljesen zárható. Vízáró alsó része megakadályozza a víz beszivárgását alulról. Ideális, amikor egy feederes peca után nedves, vagy koszos dolgokat kell a kocsiban szállítani. Párnázott vállsúlyjal és hordfülekkel.

Mérete: 70x40x25cm

Anyaga: EVA

Termékkód	méret
13305-080	70x40x25 cm



**N'ZON EVA FEEDERTÁSKA SZETT**

Háromrészes szett, különböző csalik, csonti és szemes csali tárolására. Megerősített peremmel. Szállításhoz a kis tárolókat be lehet helyezni a nagyba.

Méret: 19x15x8cm / 13x7x8cm

Anyaga: EVA

Termékkód	méret
13305-085	19x15x8cm



**N'ZON EVA APRÓCIKKDOBOZ SZETT**

Háromrészes szett, különböző csalik, csonti és szemes csalik tárolására. Megerősített peremmel és cipzáras fedéllel. Szállításhoz a két kisebb tartót pontosan beilleszthetjük a nagyméretűbe.

Mérete: 19x15x8cm / 13x7x8cm

Anyaga: EVA

Termékkód	méret
13305-090	19x15x8 cm



**N'ZON EVA FEEDERTÁSKA SZETT XL**

Ez a szett három nagyméretű csalitartót tartalmaz etetőanyag, csonti, pelletnek stb. számára. A nagy dobozba az etetőanyagot tegyük, amit az etetőkosárba fogunk tölteni. Szállításhoz a két kisebb doboz pontosan beletehető a nagy dobozba.

Mérete: 32x17x8cm / 19x15x8cm / 15x12x8cm

Anyaga: EVA

Termékkód	méret
13305-086	32x17x8 cm



**N'ZON EVA APRÓCIKKDOBOZ SZETT XL**

Ez a szett három nagy csalitartót tartalmaz, cipzáras fedéllel. Horgászesszközöknek, etetőanyag, csontinak, pelletnek stb. A nagy doboz különösen alkalmas annak az etetőanyag, amivel a feederkosarat töltjük majd. A két kisebb dobozt szállításhoz tegyük a nagyba, pontosan beleillenek. Peremük megerősített.

Méret: 31x16x9cm / 21x15x7cm / 13x8x7cm

Anyaga: EVA

Termékkód	méret
13305-095	31x16x9 cm



**N'ZON EVA HALTARTÓ SZÁKOS TÁSKA**

Az N'Zon haltartószákos táskában két haltartó és egy merítőfej számára van elegendő hely. Anyaga garantálja, hogy nem jut ki belőle sem nedvesség, sem szag, amíg a tartalmát ki nem teszik száradni. Megerősített felső peremmel, cipzárral, fülekkel és hordszíjjal.

Mérete: 60x55x20cm

Anyaga: EVA

Termékkód	méret
13305-100	60x55x20 cm



**N'ZON EVA ÖSSZEHAJTHATÓ VÖDÖR**

Ez az összehajtható, 5 liter űrtartalmú vödör nagyon megkönnyíti a vízmerést hajóból, magas partról. Extra erős, 10m kötéllel adjuk, fogója igen masszív.

Mérete: 16x16x20cm

Anyaga: EVA

Termékkód	méret
13305-105	16x16x20cm



### N'ZON EVA CSALISTÁSKA

Ez az ügyes, hőszigetelő csalis táska elképesztő méretű tárolóhelyet nyújt csalinak, etetőanyagoknak egyaránt. Ideális csonti, giliszta stb. nyári szállítására, amikor magas a külső hőmérséklet. A felső, laposabb rész könnyen leválasztható, abban kivihetjük az épp szükséges csalimennyiséget a horgászhelyre. Párnázott vállszíjjal és robosztus füffel készül.

Alsó rész mérete: 50x30x28cm,  
Felső rész mérete: 50x30x13.5cm  
Összkapacitás: 62l  
Anyaga: EVA

Termékkód	méret
13305-200	50x30x42 cm



### N'ZON EVA SYSTEM SZETT

Az N'Zon EVA System szett 8 részből áll, és különböző kisebb tároló dobozokat tartalmaz, melyekben csalit, etetőanyagot, de akár etetőkosarakat, ólmokat és más dolgokat is tárolhatunk. A kis tartók pontosan beleillenek a nagy táskába, könnyen és egyszerűen elrakhatók és szállíthatók. Hat tartónak átlátszó, cipzáras fedele van, kettő pedig nyitott.

Mérete: 41x34x10cm  
Összkapacitás: 25l  
Anyaga: EVA

Termékkód	méret
13305-000	41x34x10 cm

## NEW N'ZON TÁSKÁK



### N'ZON COOL BAG HŰTŐTÁSKA

Ez a 40 literes kapacitású hűtőtáska gyorsan és könnyen nyitható és megtölthető felülről. A hőszigetelése gondoskodik hosszantartó hűtőtulajdonságáról. Stabil alsó része megakadályozza, hogy nedvesség szivároгjon alulról a táskába, és teljesen telerakva is megtartja az alakját. A külső cipzáras zseb ráadás-tárolóhelyként rendelkezésre áll. A párnázott hordszíjjal nehézre pakolva is kényelmesen vihető.

Mérete: 50x28x30cm  
Anyaga: nejlon

Termékkód	méret
13405-005	50x28x30 cm



### N'ZON CSALIS- ÉS ETETŐANYAGOS TÁSKA

Ez az extra méretű, 60 literes hűtőtáska elképesztően nagy tárolóhelyet biztosít csalinak és élelmiszereknek egyaránt. Vastag és hatékony hőszigetelése a tartalmát nagyon meleg időben is hosszantartóan hidegen tartja. A négy nagy külső cipzáras zsebben elférnek flakonok, ízesítők, aromák, további tartozékok. Megerősített alsó résszel és párnázott vállszíjjal.

Mérete: 48x32x32cm  
Anyaga: nejlon

Termékkód	méret
13405-010	48x32x32 cm



**N'ZON TACKLE TÁSKA M**

Ez a megerősített aljú szerelések táskája rengeteg helyet kínál minden olyan aprócsikk számára, melyekre egy horgászat során szükség lehet. Az alsó részében 3 doboz található etetőkosaraknak és más aprócsikknek - a nyitó fül belső oldalán van még egy lapos rekesz iratoknak, kulcsoknak, stb. A felső, bélelt szekciót tépőzárakkal különböző méretű egységekre lehet beosztani. A fedélben van még egy cipzáras zseb aprócsikkak, telefon számára például. Párnázott vállszíjjal és tépőzáras fülekkel készült. A gumírozott alsó rész megakadályozza, hogy alulról nedvesség szivároogjon a táskába.

Alsó rész mérete: 30x20x16cm,  
Felső rész mérete: 30x20x9cm  
Anyaga: nejlón

Termékkód	méret
13405-050	30x20x25 cm

**N'ZON TACKLE TASCHE L**

Ezt az extra nagyméretű előltöltős, feederes táskát 3 nagy aprócsikkos dobozzal szállítjuk, melyekben rengeteg horgászkeszél elfér. A táskát lezáró rész belső oldalán van egy lapos belső zseb iratoknak, stb. A felső, bélelt rekesz tépőzárakkal különböző méretű szegmensekre osztható. A fedélben van még egy cipzáras zseb szerszámok, telefon számára. Tépőzáras fülekkel és párnázott hordszíjjal készült. Gumírozott alsó része megakadályozza a nedvesség beszivárgását alulról.

Alsó rész mérete: 38x24x18cm,  
Felső rész mérete: 38x23x9cm  
Anyaga: nejlón

Termékkód	méret
13405-020	38x24x28 cm



**N'ZON ORSÓTÁSKA**

Ez a megerősített orsótáska optimális védelmet biztosít szállítás közben drága orsóinknak - ideális akkor, ha tartalék orsókat is magunkkal kell vinni. DAIWA LT 6000-es orsóméretig terjedő orsókhöz való.

Mérete: 20x15x10cm  
Anyaga: nejlón

Termékkód	méret
13405-070	20x15x10 cm



**N'ZON ORSÓTÁSKA FESZERELT BOTOKHOZ**

Ez a megerősített orsótáska optimális védelmet biztosít szállítás közben drága orsóinknak. A táskát csak rá kell húzni a botra szerelt orsóra, majd tépőzárrel lezárni. DAIWA LT 6000-es orsóméretig terjedő orsókhöz való.

Mérete: 20x15x10cm  
Anyaga: nejlón

Termékkód	méret
13405-080	20x15x10 cm



### N'ZON BOTTÁSKA 2 BOTHOZ

Ez a hátán megerősített bottáska kemény alsó résszel, két felszerelt bot tárolására alkalmas. A botokat úgy lehet benne elhelyezni, hogy az orsók nem érintik egymást, így nem is tehetnek kárt egymásban. A belső válaszfal miatt a botok nem tudják megkarcolni egymást. A három külső zsebben van elég hely ernyőnek, rezgőspicceknek és leszűrőknak. Párnázott vállszíjjal és neoprén fogókkal.

Külső zsebek méretei: 155x5x12cm / 58x10x4cm / 82x7.5cm

Anyaga: nejlón

Termékkód	méret
13401-005	180x19x17 cm

### N'ZON BOTTÁSKA 4 BOTHOZ

Ez a hátán megerősített bottáska, kemény alsó résszel, legfeljebb négy felszerelt bot tárolására alkalmas. A botokat úgy lehet benne elhelyezni, hogy az orsók nem érintkeznek, így nem is tehetnek kárt egymásban. A belső válaszfal miatt a botok nem tudják megkarcolni egymást. A három külső zsebben van elég hely ernyőnek, rezgőspicceknek és leszűrőknak. Párnázott vállszíjjal és neoprén fogókkal.

Külső zsebek méretei: 155x12x5cm / 58x10x4cm / 82x7.5cm

Anyaga: nejlón

Termékkód	méret
13401-010	180x26x26 cm





# AZ ÖN VERSENYELŐNYE. EGY SPECIÁLIS FEJLESZTÉSŰ ETETŐANYAG KEVERÉK.

Világ- és európbajnokok támogatásával és szaktudásával fejlesztettünk egy minőségi etetőanyag és horogcsali szériát, mely azonnal horgászatra kész. Mindnek felett álló minőségét és fogósságát számos teszten bizonyította. Az Advantage etetőanyagokat úgy terveztük meg, hogy rögtön a vízbe jutás után dolgozni kezdjenek, kiengedjék a bennük lévő, csalogató anyagokat és részecskéket, hogy az etetésre csalják, majd ott is tartsák a halakat.



# ADVANTAGE

BAITS



# ETEŐANYAG MIX

Világ- és európbajnokok támogatásával és szaktudásával fejlesztettünk egy minőségi etetőanyag- és horogcsali szériát, mely azonnal horgászatra kész. Mindnek felett álló minőségét és fogósságát számos teszten bizonyította.



## GREEN BREAM

Kifejezetten arra fejlesztettük, hogy az etetésre csalja és hosszan ott tartsa a nagytestű dévéreket. Halliszt arányát úgy alakítottuk ki, hogy az etetőanyag jól működjön az aktív táplálkozással fémjelzett nyári hónapokban, de hideg vízben is megfogja az inaktív halakat. A Green Bream valamivel durvábbra őrlött, hogy korábban kezdjen bontani a fenéken.

Termékkód	megnevezés	
13300-001	green bream mix	

Tartalom: 1kg



## ALL ROUND

Ez az ideális univerzális etetőanyag, mely kis bértavakon és nagy kiterjedésű vizeken egyaránt optimálisan dolgozik. Egész évben jól használható, halliszt arányának szintje közepes körüli, mely hosszú időn át bevált és bizonyított. Ideális keverék feederezni, de rakóshoz is pontyra, dévére és más keszegfélékre.

Termékkód	megnevezés	
13300-002	all-round mix	

Tartalom: 1kg



## F1

Kifejezetten kisebb, nagyon aktív telepített pontyokra, compóra szántuk. Az őrlött hallisztos pelleték felhasználásával ez az etetőanyag sok vizet köt meg. Vízbe kerülése után jókora csalifelhőt képez, ami messziről bevonzza az aktív halakat. Ideális sekélyebb vízterületek meghorgászására.

Termékkód	megnevezés	
13300-003	F1 mix	

Tartalom: 1kg



## BIG CARP

Ez a fajta mix nagyon sok vizet vesz fel, nehéz, hosszan ható etetőanyag készíthető belőle. Durva, jól látható szemcsékkel és szemes csalival keverve komoly csaliszőnyeget képez, és hosszan helyben tartja a halakat. Erősen tapadó tulajdonsága miatt sok élő és szemes csali adható hozzá. Halliszt aránya alacsony.

Termékkód	megnevezés	
13300-005	big carp mix	

Tartalom: 1kg



## METHOD MIX

Finom struktúrája ellenére a Method Mix a fenékre érve azonnal bont és dolgozni kezd. Dobáskor szinte semmi nem válik le belőle, de biztosak lehetnek benne, hogy a fenékre érve azonnal csalifelhőt képez, és a horogcsalit is gyorsan szabaddá teszi. Halliszt aránya alacsonyabb, mint a többi etetőanyag keveréké, nem telíti el a halakat olyan hamar.

Termékkód	megnevezés	
13300-004	method mix	

Tartalom: 1kg



# METHOD BOX

A Method Pellet Box segítségével könnyen és gyorsan megfelelő állagúra készítheti a pelleteket, method-feederezéshez. Egyszerűen öntse rá a mellékelt 75ml flakon aromát és ugyanannyi vizet a dobozban található pelletekre, rázza össze az egészet, majd hagyja állni úgy 30-60 percig. Így tökéletes állagú pelletekkel horgászhat method-, bendzsó- és pellet-feederrel egyaránt.

Garantáltan tökéletes állag



Öntse hozzá a 75ml izesítőt



Öntsön hozzá 75ml vizet



Zárja le a dobozt és rázza össze



30-60 perc múlva kész.

betaine



Termékkód	megnevezés
13300-200	green betain pellet

Tartalom: 500g

krill



Termékkód	megnevezés
13300-201	krill pellet

Tartalom: 500g

scopex



Termékkód	megnevezés
13300-202	natural scopex

Tartalom: 500g



75ml LIQUID BOOSTER folyékony izesítő  
Minden Method-Box tartalmaz egy 75ml-es folyékony izesítőt a pelletek csalogató erejének fokozására.

# HOROGCSALIK

Horogcsalinak készítettük, feeder és úszós horgászathoz. Mivel ezt a horogcsalit enyhén felúszó jellegűre terveztük, a hal olyan könnyedén szippantja fel, hogy a legkevésbé sem fog gyanakodni. Az elasztikus horogcsalit csalítüskével, vagy szilikon karikával kínáljuk fel, de akár horogra is tűzhetjük. Négy különböző színben (és ízben), és dobozonként kétféle méretben kapható - 6/8mm és 8/10mm.



orange

Termékkód	méret	súly
13300-100	6/8mm	30g
13300-101	8/10mm	30g

natural

Termékkód	méret	súly
13300-102	6/8mm	30g
13300-103	8/10mm	30g

yellow

Termékkód	méret	súly
13300-104	6/8mm	30g
13300-105	8/10mm	30g

red krill

Termékkód	méret	súly
13300-106	6/8mm	30g
13300-107	8/10mm	30g

Az Advantage horogcsalik sokféle lehetőséget nyújtanak



Minden dobozban kétféle méret



A kerek oldalon szűrjük bele a csalítüskét



A szilikon karikát a lapított felületre húzzuk.



